

REDMOND

Toaster
RT-407-E



User Manual



GBR	5	EST	75
FRA	10	ROU	80
DEU	16	HUN	86
NLD	22	BGR	91
ITA	28	HRV	97
ESP	34	SVK	102
PRT	40	CZE	107
DNK	45	POL	112
NOR	50	RUS	118
SWE	55	GRE	124
FIN	60	TUR	130
LTU	65	UKR	136
LVA	70	KAZ	141



Изготовитель: «REDMOND Индастриал Груп, ЛЛСи», Уан Коммерс Плаза, 99 Вашингтон-авеню, съют 805А, Олбани, Нью-Йорк, 12210, Соединенные Штаты Америки.
 Филиал изготовителя: «Пауэр Пойнт Инк. Лимитед», №1202 Хай Юн Гэ (В1) Лин Хай Шан Чжуан Сямейлин Футьян, Шеньжень, Китай, 518049.

Импортер: ООО «АЛЬФА», 198099, г. Санкт-Петербург, ул. Промышленная, д. 38, корп. 2, литера А.

© REDMOND. Все права защищены. 2016.

Воспроизведение, передача, распространение, перевод или другая переработка данного документа или любой его части без предварительного письменного разрешения правообладателя запрещены.

© REDMOND. All rights reserved. 2016.

Reproduction, transfer, distribution, translation or other reworking of this document or any part thereof without prior written permission of the legal owner is prohibited.

A1

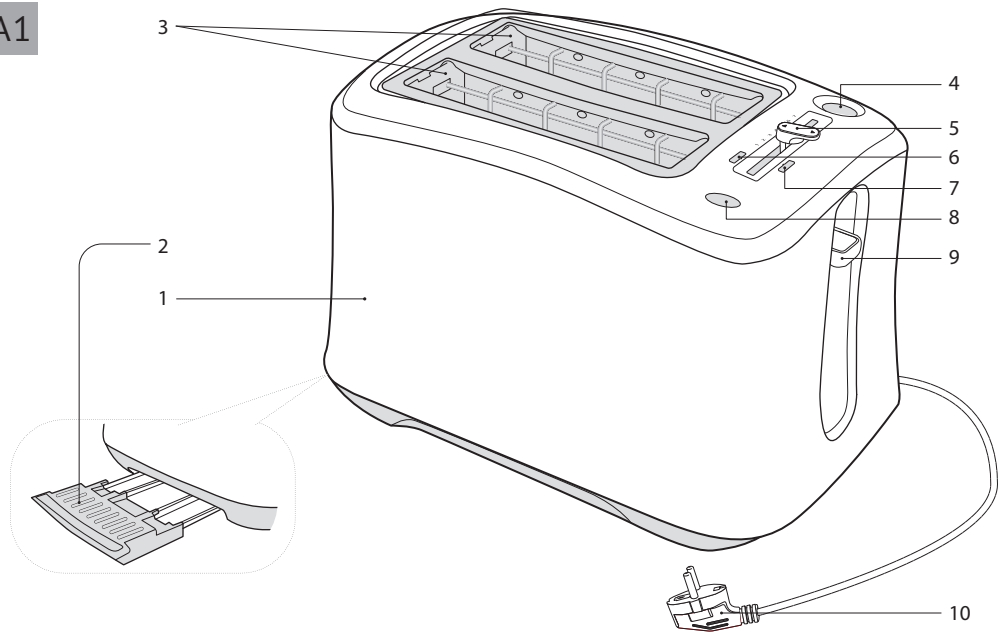



Carefully read all instructions before operating the appliance and save them for future reference. By carefully following these instructions you can considerably prolong the service life of your appliance.

SAFETY PRECAUTIONS

- Manufacturer is not responsible for injuries caused by failure to comply with the safety requirements and operation rules of the appliance.
- This appliance is intended to be used for nonindustrial use in household and similar spheres of application: staff kitchen areas in shops, offices and other working environments, farm houses, by clients in hotels, motels and other residential environments. Industrial application or any other misuse will be regarded as violation of proper service conditions. Should this happen, manufacturer is not responsible for possible consequences.
- Before plugging in the appliance ensure that the circuit voltage matches operating voltage of the appliance (see technical specifications or manufacturer's plate on the appliance).
- Use only earthed electric sockets as this is an obligatory safety requirement. Use an earthed extension cord as well.
- Use an extension cord designed for power consumption of the appliance (not less than 2.5 kW) as the parameter mismatch may result in a short circuit or fire outbreak.
- Do not leave the product unattended while it is in use. The appliance is not intended to be operated by means of an external timer or separate remote-control system.
- Do not place the product on or near a gas or electric burner, or inside or on top of a heated oven or other heat source.
- Do not use the product near water or other liquids.
- If the product falls into water, immediately unplug it from the electrical outlet. Do not touch or reach into the water.
- To avoid a circuit overload when using this product,

REDMOND

do not operate another high-wattage product on the same electrical circuit.

- Unplug the appliance after use, while cleaning or moving. Remove the power cord with dry hands holding it by the plug, not cord.
- Do not place the cord in doorframes or by heat sources. Do not twist or bend the power cord, ensure that it is not in contact with sharp objects, corners and edges of furniture.

STOP *Accidental damage to the power cord may cause electric shock or breakdown not covered by the terms of warranty. Promptly contact the service center to have the damaged power cord replaced. Do not place the appliance on soft, unstable surface.*

- The appliance is heated during operation. Do not touch the upper part of the appliance with hands. Do not switch on the appliance without bread slices (except for the first switching). Never touch the inner surfaces of the heated appliance.

- Bread can burn that's why the toasters should not be used close to or under flammable materials, e.g. curtains.
 - Do not put the appliance on soft, temperature-sensitive surface, do not cover the appliance while it is in operation as may result in a fault or breakdown.
 - Do not use the appliance outdoors as ingress of moisture or foreign objects inside the housing can result in damage.
 - Before cleaning the appliance ensure that it is unplugged and has cooled down. Follow the instructions while cleaning the device.
- STOP** *DO NOT immerse the appliance in water or keep in running water!*

- This appliance can be used by children aged from 8 years and above and persons with reduced physical, sensory or mental capabilities or lack of experience and knowledge if they have been given super-

vision or instruction concerning use of the appliance in a safe way and understand the hazards involved. Children shall not play with the appliance. Keep the appliance and its cord out of reach of children aged less than 8 years. Cleaning and user maintenance shall not be made by children without supervision.

- Keep packaging (film, foam plastic and other) out of reach of children as they may choke on them.
- No modifications or adjustments to the product are allowed. All service and repair works should be carried out by an authorized service centre. Failure to do so may result in device and property damage or injury.

STOP

CAUTION! Do not use the appliance in case any breakdown has been noticed.

Technical specifications

Model.....	RT-407-E
Power.....	800 W
Voltage.....	220-240 V, 50/60 Hz
Electrical safety.....	class I
Type of control.....	electronic-mechanical
Variable browning control.....	7 levels
Housing material.....	plastic
Defrost function.....	yes
Reheat function.....	yes
One-sided roasting function (BAGEL).....	yes
Operation indicator.....	LED
Automatic toast ready ejection.....	yes
Auto-centering.....	yes
Automatic shut-off.....	yes
Number of slots.....	2
Sliding crumb tray.....	yes
Compact cord storage compartment.....	yes
Power cord length.....	1.1 m
Net weight.....	1.2 kg ± 3%
Overall dimensions.....	258 × 161 × 173 mm

Package includes

Toaster.....	1 pc.
User manual.....	1 pc.
Service booklet.....	1 pc.

Manufacturer reserves the right to make any modifications to design, packaging, or technical specifications of the product without prior notice.

Toaster parts **A1**

1. Housing of the appliance
2. Sliding crumb tray
3. Slots for bread slices
4. BAGEL button – one-sided roasting function
5. Browning level controller

6. REHEAT position of browning level controller
7. DEFROST position of browning level controller
8. CANCEL position of browning level controller
9. Toast loading lever
10. Power cord

I. BEFORE USING THE APPLIANCE

Carefully remove the appliance and its accessories from the packaging. Dispose of all packaging materials and promotional stickers.



Keep all warning labels, warning stickers (if any), and serial number identification label located on the housing. The absence of the serial number will deprive you of your warranty benefits!

After transporting or storing at low temperatures allow the appliance to stay at room temperature for at least 2 hours before using.

Wipe the unit with a moist cloth and let it dry.

It is recommended to warm the toaster during the first use, using maximum roasting degree ("7"), without loading the bread slices into the toaster.

II. OPERATION



Bread slices should freely fit in toaster slots.

Different types of bread require different roasting degrees from "1" to "7". Upon the first roasting of bread slices use neutral roasting degree "3" or "4".

Toast roasting

1. Plug in the appliance. Put bread slices into the toaster.
2. Adjust the desired roasting degree using browning level controller.
3. Smoothly until tight press the toast lever, toasts will be lowered, the red LED indicator will light up solid and the roasting will start.
4. To interrupt the process set the browning level controller to the CANCEL position until it clicks.
5. The LED indication will go out at the end of the process and toasts will automatically rise.
6. Carefully remove the toasts (they are hot!) from the toaster.

Defrost function

Frozen bread can be currently used for toasts. Firstly toaster defrosts bread slices, and then automatically switches to roasting mode.

1. Plug in the appliance. Put the frozen bread slices into the toaster.
2. Set the browning level controller to the DEFROST position.
3. Smoothly until tight press the toast lever, toasts will be lowered, the red LED indicator will light up solid and the defrosting will start.
4. To interrupt the process set the browning level controller to the CANCEL position until it clicks.
5. The LED indication will go out at the end of the process and toasts will automatically rise.
6. Carefully remove the toasts (they are hot!) from the toaster.

Reheat function

This function allows warming up toasts that are already cooled down.

1. Plug in the appliance. Put the frozen bread slices into the toaster.
2. Set the browning level controller to the REHEAT position.
3. Smoothly until tight press the toast lever, toasts will be lowered, the red LED indicator will light up solid and the heating will start.
4. To interrupt the process set the browning level controller to the CANCEL position until it clicks.
5. The LED indication will go out at the end of the process and toasts will automatically rise.
6. Carefully remove the toasts (they are hot!) from the toaster.

One-sided roasting (BAGEL)

Now bread slices can be roasted only from one side that allows to make wonderful sandwiches.

1. Plug in the appliance. Put bread slices into the toaster.
2. Adjust the desired roasting degree using browning level controller.
3. Smoothly until tight press the toast lever, toasts will be lowered, the red LED indicator will light up solid and the roasting will start.
4. Press the BAGEL button. The indicator will change from red colour to blue. One-sided toasting will be enabled.
5. To interrupt the process set the browning level controller to the CANCEL position until it clicks.

- The LED indication will go out at the end of the process and toasts will automatically rise.
- Carefully remove the toasts (they are hot!) from the toaster.

III. CLEANING AND MAINTENANCE

Before cleaning the appliance ensure that it is plugged off and is completely cooled down.

STOP *DO NOT use a sponge or tissue with hard or abrasive surface or abrasive pastes. DO NOT use any chemically aggressive substances or any other agents which are not recommended for cleaning items that come into contact with food.*

DO NOT immerse the appliance in water or wash under running water!

Before repeated operation or storage completely dry all parts of the appliance. Store the assembled appliance in a dry, ventilated place away from heating appliances and direct sunlight.

During transportation and storage, do not expose the device to mechanical stress, that may lead to damage of the device and/or violation of the package integrity.

Keep the device package away from water and other liquids.

IV. BEFORE CONTACTING SERVICE CENTER

Problem	Possible cause	Solution
Off-odour	You can smell the off-odour during the first use, this does not signify the appliance defect	If off-odour doesn't disappear upon further use, refer to the section "Cleaning and maintenance"
Toasts are insufficiently roasted	You adjusted too small roasting degree	Increase the roasting degree using controller
The appliance does not work	Power cord is not plugged in	Ensure the appliance is plugged in correctly
	Power supply failure	Ensure the appliance is plugged into the working outlet

i *In case you didn't manage to eliminate the defects, please, refer to the authorized service centre.*

V. PRODUCT WARRANTY

We warrant this product to be free from defects for a period of 2 years from the date of purchase. If the appliance fails to operate properly within the warranty period and is found to be defective in material or workmanship, we will repair or replace it free of charge. This warranty comes into force only in case an original warranty service coupon with a serial article number and an accurate impress of the company of the seller proves the purchase date. This limited warranty does not cover damage caused by the failure to use this product for its normal purpose or in accordance with the instructions on the proper use and maintenance of the product, or any kind of repair works. Do not try to disassemble the appliance and keep all package contents. This warranty does not cover normal wear of the appliance and its parts (filters, bulbs, non-stick coating, gaskets, etc.).

Service life and the applicable product warranty period start on the date of purchase or the date of manufacture (if the purchase date cannot be established).

You can determine manufacture date by serial number, located on the identification label on the housing of the appliance. The serial number consists of 13 digits. 6th and 7th digits of the serial number identify the month, 8th digit the year of manufacture.

Service life of the product, established by the manufacturer is 3 years from the date of purchase, provided that the appliance is used and maintained in accordance with the user manual and applicable technical standards.



Environmentally friendly disposal (WEEE)

The packaging, user manual and the device itself shall be taken to the applicable collection point for the recycling of electrical and electronic equipment. Do not throw away the electronic waste to help protect the environment.

Old appliances must not be disposed with other household waste but must be collected separately. Municipal disposal of recyclable wastes is free of charge. The owners of old appliances are required to bring it to a waste facility centre. With this little extra effort, you can help to ensure that valuable raw materials are recycled and pollutants are treated as appropriate.

This appliance is labelled in accordance with European Directive 2012/19/EU – concerning used electrical and electronic appliances (waste electrical and electronic equipment WEEE).

The guideline determines the framework for the return and recycling of used appliances as applicable throughout the EU.



Avant d'utiliser ce produit veuillez lire attentivement le Manuel d'utilisation et gardez-le à titre de livre de référence. L'utilisation correcte du produit prolonge considérablement sa durée de vie.

MESURES DE SÉCURITÉ

- Le Fabricant n'est pas tenu responsable pour des détériorations causées par le non-respect des impératifs concernant les mesures de sécurité et les règles d'exploitation du produit.
- Le présent appareil est destiné à une utilisation domestique dans des appartements, résidences secondaires, chambres d'hôtel, locaux utilitaires des magasins et des bureaux, ou dans d'autres conditions similaires dans le cadre de l'exploitation non industrielle. L'usage de l'appareil d'une manière industrielle ou toute autre utilisation à affectation indéterminée est considéré comme le manquement aux conditions de son exploitation en bon ordre. Dans ce cas-là le producteur n'est pas tenu responsable en matière des conséquences éventuelles.
- Avant de brancher l'appareil à une prise électrique, veuillez à ce que la tension du réseau corresponde à la tension nominale d'alimentation de l'appareil. Ces renseignements sont indiqués dans des caractéristiques techniques et sur la plaquette d'usine respective.
- Dans les objectifs de sécurité cet appareil ne doit être connecté qu'aux prises avec mise à terre. Dans le cas contraire votre appareil ne répond pas aux impératifs établis dans le cadre de la protection contre l'électrocution.
- En utilisant une rallonge vérifiez si cette dernière conforme à la puissance consommée de l'appareil (2,5 kW au moins). En revanche, la non-conformité de la puissance d'une rallonge peut entraîner un court-circuit ou une inflammation de câble.
- Ne pas laisser l'appareil en fonctionnement sans surveillance. L'appareil n'est pas conçu pour une utilisation avec une minuterie externe ou à distance avec une télécommande
- Ne pas placer l'appareil à côté ou sur des plaques électriques ou à gaz, à l'intérieur d'un four ou près d'autres sources de chaleur.

- Ne pas utiliser l'appareil près de l'eau ou autres liquides.
- Si l'appareil est tombé dans l'eau, débranchez-le immédiatement. Ne pas toucher l'appareil et éviter tout contact avec l'eau.
- Pour éviter la surcharge du réseau durant le fonctionnement de l'appareil, il n'est pas conseillé d'utiliser un autre appareil de forte puissance branché sur le même réseau électrique.
- Débranchez l'appareil de la prise électrique après l'usage, ainsi qu'en cas de nettoyage ou de déplacement. Débranchez l'appareil de la prise avec les mains sèches, en le tenant par la fiche et non pas par le fil. Le maniement imprudent peut causer des accidents éventuels.
- Ne tirez jamais le cordon dans des baies des portes ou près des sources de chaleur. Surveillez que le cordon ne soit forcé, ni plié, qu'il ne touche pas aux objets pointus, aux coins et aux bords des meubles.

STOP

RAPPEL : la détérioration occasionnée du cordon électrique peut entraîner des défauts n'entrant pas

dans le champ d'application des conditions de garantie, ainsi que des accidents électriques. Le cordon détérioré demande d'être remplacé d'urgence par le Centre de service agréé.

- Lors de son utilisation, l'appareil devient chaud. Ne pas mettre les mains sur la partie supérieure de l'appareil. Ne pas brancher l'appareil à vide, sans tranches de pain (à l'exception de la première mise en marche). Ne jamais toucher les surfaces intérieures chaudes de l'appareil.
- Le pain peut brûler, donc le grille-pain ne devrait pas être utilisé près ou sous des matériaux inflammables, exemple des rideaux.
- Ne posez pas l'appareil sur la surface molle non résistante à la chaleur, ne le couvrez pas pendant le fonctionnement afin de ne pas entraîner les dérangements de l'appareil et sa panne.
- Ne couvrez pas l'appareil au cours du fonctionnement, ne l'utilisez pas à l'extérieur. Ceci peut entraîner des pannes non conformes aux conditions de garantie.

- Avant de procéder au nettoyage de l'appareil veillez à ce qu'il soit déconnecté du réseau électrique et soit refroidi à fond. N'utilisez pas des abrasifs pour le nettoyage de l'appareil.

STOP

IL EST DÉFENDU de mettre le corps de l'appareil dans l'eau !

- Cet appareil peut être utilisé par des enfants de 8 ans et plus, ainsi que par des personnes dont les capacités physiques ou mentales sont réduites ou des personnes sans expérience ou sans connaissance, uniquement si elles ont pu bénéficier d'une surveillance ou d'une instruction préalables concernant l'utilisation de l'appareil. Garder l'appareil et son cordon d'alimentation hors de la portée des enfants âgés de moins de 8 ans. Il est nécessaire de surveiller les enfants pour s'assurer qu'ils ne jouent pas avec l'appareil ou ses accessoires. Le nettoyage et l'entretien de l'appareil ne doivent pas être effectués par des enfants sans la surveillance d'un adulte.
- L'entoilage (film, mousse etc.) présente un danger éventuel pour des enfants. Un risque de l'étouffe-

ment ! Gardez l'entoilage en endroit inaccessible pour des enfants.

- La réparation de l'appareil réalisée par ses propres soins ou des modifications quelconques de sa structure sont interdites. Tous les travaux de maintenance sont à exécuter par le Centre de service agréé. Un travail incompetent peut entraîner une panne de l'appareil, des accidents ou la détérioration des biens.

STOP

ATTENTION ! Il est défendu d'utiliser cet appareil en cas des détériorations quelconques.

Caractéristiques techniques

Modèle.....	RT-407-E
Puissance.....	800 W
Tension.....	220-240 V, 50/60 Hz
Protection électrique.....	classe I
Type de commande.....	électronique-mécanique
Réglage du thermostat.....	7 degrés
Matière du corps.....	plastique
Fonction de décongélation.....	oui
Fonction de réchauffement.....	oui
Fonction de grille-pain sur un côté (BAGEL).....	oui
Affichage du fonctionnement.....	LED
Montée des toasts des toasts.....	oui
Centrage automatique des toasts.....	oui
Débranchement automatique.....	oui

Nombre des ouvertures	2
Tiroir amovible ramasse-miettes	oui
Range-câble compact	oui
Longueur du cordon d'alimentation	1,1 m
Poids net	1,2 kg ± 3%
Dimensions	258 × 161 × 173 mm

Composants

Grille-pain	1 pièce
Manuel d'utilisation	1 pièce
Carnet de service	1 pièce

Le Fabricant a le droit de modifier le design, les composants et les caractéristiques techniques d'un article en vue de perfectionnement de sa production sans l'avis préalable sur ces modifications.

Structure du modèle **A1**

1. Corps de l'appareil
2. Tiroir amovible ramasse-miettes
3. Ouvertures pour charger des tranches de pain
4. Bouton BAGEL – fonction de grille-pain sur un côté
5. Régulateur du thermostat
6. Position du régulateur de température de grillage REHEAT
7. Position du régulateur de température de grillage DEFROST
8. Position du régulateur de température de grillage CANCEL
9. Levier pour charger des toasts
10. Cordon

I. AVANT LE PREMIER BRANCHEMENT

Sortez l'appareil et ses composants de la boîte avec précaution. Éliminez tous les étiquettes et étiquettes de publicité.



Gardez sur place toutes les étiquettes prémonitoires, les étiquettes-indicateurs (si elles sont présentes) et la plaque avec le numéro de série de l'appareil fixée sur son corps ! L'absence de numéro de série vous prive automatiquement du droit de maintenance sous garantie.

Après le transport ou la conservation dans les conditions de températures basses, il est nécessaire de laisser l'appareil à la température ambiante pendant 2 heures au moins préalablement au démarrage.

Essayez le corps de l'appareil à l'aide d'un linge humide, laissez-le sécher à fond. Au premier démarrage il est conseillé de faire chauffer votre grille-pain à vide, en utilisant le degré maximum de brunissage "7".

II. EXPLOITATION DE LA GRILLE-PAIN



Les tranches de pain sont à mettre dans les ouvertures de la grille-pain. Les degrés différents de "1" à "7" sont prévus pour des sortes différentes du pain. Pour le premier brunissage utilisez le degré de brunissage "3" ou "4".

Brunissage des toasts

1. Connectez l'appareil au réseau électrique. Mettez les tranches de pain dans votre grille-pain.
2. Positionnez le bouton de réglage du thermostat sur le degré de brunissage souhaité au moyen d'un régulateur du degré de brunissage.
3. Appuyez doucement sur le levier de chargement des toasts, pour les descendre, le voyant led s'allume en rouge, le processus de grillage démarre.
4. Pour interrompre le processus, déplacez le régulateur de température de grillage en position CANCEL, jusqu'au déclenchement.
5. Lorsque le processus est terminé, le voyant led s'éteint et les toasts remontent automatiquement.
6. Retirez les toasts de la grille-pain avec précaution (ils sont chauds !).

Fonction de décongélation

Il est possible désormais d'utiliser le pain congelé pour en faire des toasts. Votre grille-pain fait décongeler les tranches de pain avant de passer automatiquement au mode de brunissage.

1. Connectez l'appareil au réseau électrique. Mettez les tranches de pain congelés dans votre grille-pain.
2. Mettre le régulateur de température de grillage en position DEFROST.
3. Appuyez doucement sur le levier de chargement des toasts, pour les descendre, le voyant led s'allume en rouge, le processus de décongélation démarre.
4. Pour interrompre le processus, déplacez le régulateur de température de grillage en position CANCEL, jusqu'au déclenchement.
5. Lorsque le processus est terminé, le voyant led s'éteint et les toasts remontent automatiquement.
6. Retirez les toasts de la grille-pain avec précaution (ils sont chauds !).

Fonction de réchauffement

Au moyen de la fonction de réchauffement il est possible de réchauffer, par exemple, des toasts déjà refroidis.

1. Connectez l'appareil au réseau électrique. Mettez les toasts dans votre grille-pain.
2. Mettre le régulateur de température de grillage en position REHEAT.
3. Appuyez doucement sur le levier de chargement des toasts, pour les descendre, le voyant led s'allume en rouge, le processus de réchauffage démarre.
4. Pour interrompre le processus, déplacez le régulateur de température de grillage en position CANCEL, jusqu'au déclenchement.
5. Lorsque le processus est terminé, le voyant led s'éteint et les toasts remontent automatiquement.
6. Retirez les toasts de la grille-pain avec précaution (ils sont chauds !).

Fonction de grille-pain sur un côté (BAGEL)

Vous pouvez maintenant griller des tranches de pain d'un seul côté, ce qui vous permettra de préparer de merveilleux sandwiches.

1. Connectez l'appareil au réseau électrique. Mettez les tranches de pain dans votre grille-pain.
2. Positionnez le bouton de réglage du thermostat sur le degré de brunissage souhaité au moyen d'un régulateur du degré de brunissage.
3. Appuyez doucement sur le levier de chargement des toasts, pour les descendre, le voyant led s'allume en rouge, le processus de grillage démarre.
4. Appuyez sur le bouton BAGEL. L'indicateur passera du rouge au bleu. La fonction grillage unilatérale démarrera.
5. Pour interrompre le processus, déplacez le régulateur de température de grillage en position CANCEL, jusqu'au déclenchement.
6. Lorsque le processus est terminé, le voyant led s'éteint et les toasts remontent automatiquement.
7. Retirez les toasts de la grille-pain avec précaution (ils sont chauds !).

III. ENTRETIEN DE L'APPAREIL

Avant de procéder au nettoyage de l'appareil veillez à ce qu'il soit déconnecté du réseau et soit refroidi à fond.

STOP

Lors du nettoyage de l'appareil, n'utilisez pas de chiffon rugueux ou des éponges grattantes et des pâtes abrasives, ne pas utiliser de produits chimiques agressifs ou autres substances non recommandés pour une utilisation avec des éléments en contact avec les aliments.

Ne jamais immerger le corps de l'appareil dans l'eau ou le mettre sous l'eau courante !

Avant le stockage et la réutilisation, nettoyez et séchez complètement toutes les parties de l'appareil. Rangez l'appareil dans un endroit sec et bien aéré, loin des appareils de chauffage et de la lumière du soleil.

Lors du transport et du stockage, il n'est pas conseillé d'exposer l'appareil à des contraintes mécaniques qui peuvent causer des dommages à l'appareil et/ou la détérioration de l'intégrité de l'emballage.

Il est nécessaire de préserver l'emballage de l'appareil de l'eau et autres liquides.

IV. AVANT DE VOUS RENDRE AU CENTRE DE SERVICE

Défaut	Raison éventuelle	Mode d'élimination
Une odeur étrangère	Au premier démarrage vous pouvez saisir une odeur étrangère ce qui n'est pas une conséquence de la panne de l'appareil	Si l'odeur étrangère est ressentie aux usages ultérieures, veuillez se rapporter à la rubrique "Entretien de l'appareil"
Les toasts ne sont pas assez grillés	Le degré de brunissage que vous avez mis est trop petit	Augmentez le degré de brunissage au moyen d'un régulateur
L'appareil ne fonctionne pas	Le câble d'alimentation n'est pas branché au réseau	Veillez à ce que l'appareil soit vraiment branché au réseau électrique
	Pas de tensions dans le réseau	Brancher l'appareil à une prise en bon état



Si le problème persiste, contactez un centre de service agréé.

V. GARANTIES

La durée de garantie prévue pour cet article est de 2 ans à partir du moment de son acquisition. Pendant la durée de garantie le fabricant s'engage à éliminer, moyennant réparation, remplacement des pièces de rechange ou substitution de l'appareil même, tous les défauts d'usine entraînés pas la mauvaise qualité de matériaux ou d'assemblage. La garantie n'entre en vigueur que dans le cas d'attestation de la date d'acquisition par le sceau de la boutique et par la signature du vendeur apposée sur l'original de la fiche de garantie. La garantie présente n'est reconnue que dans le cas où l'usage de l'appareil se produisait conformément au manuel d'exploitation, s'il n'a pas été réparé, ni démonté,

ni détérioré suite à la mauvaise exploitation, si tous les composants de l'appareil ont été gardés. L'étendue de la présente garantie ne se propage pas à l'usure naturelle du produit et aux consommables (filtres, ampoules, revêtements anti-brûlure, manchons d'étanchéité etc.).

L'estimation de la durée de vie de l'appareil et de la durée des engagements de garantie commence à partir de la date de vente ou de la date de fabrication de produit (dans le cas où la définition de la date de vente est impossible).

La date de fabrication de l'appareil figure dans le numéro de série indiqué sur l'étiquette de l'identification du boîtier de produit. Le numéro de série se compose de 13 signes. Le 6ème et le 7ème signes représentent un mois, le 8ème – une année de fabrication du dispositif.

La durée de vie déterminée par le producteur pour cet appareil est de 3 ans à partir de la date d'acquisition. Cette durée est valable à condition de l'exploitation régulière de l'appareil réalisée en conformité stricte avec ce Manuel d'exploitation et les impératifs techniques en vigueur.



Par respect pour l'environnement (recyclage des déchets d'équipements électriques et électroniques)

L'élimination des emballages, du manuel d'utilisateur, ainsi que l'appareil doit s'effectuer conformément au programme de recyclage des déchets.

Montrer votre engagement envers l'environnement : ne pas jeter ces produits avec les ordures ménagères.

Ne pas jeter de (vieux) appareils avec d'autres déchets ménagers, ils doivent être jetés séparément. Les propriétaires d'anciens appareils doivent les déposer dans un centre de tri ou des organisations concernées par le recyclage. Vous participez ainsi au programme transformation des matières premières, ainsi qu'au recyclage des polluants.

L'étiquetage de cet appareil est conforme à la directive européenne 2012/19/UE relative aux déchets d'équipements électriques et électroniques (DEEE).

La directive détermine les conditions de retour et de recyclage des appareils usagés, qui sont applicables à l'ensemble de l'Union européenne.



Bitte lesen Sie vor dem Gebrauch die Gebrauchsanleitung sorgfältig durch und bewahren Sie diese zum späteren Nachlesen auf. Der vorschriftsmäßige Betrieb des Gerätes wird seine Lebensdauer deutlich verlängern.

SICHERHEITSHINWEISE

- Der Hersteller trägt keine Verantwortung für Beschädigungen, die auf Nichtbeachtung von Sicherheitshinweisen und Bedienungsvorschriften zurückzuführen sind.
- Dieses elektrische Gerät ist für Gebrauch im Haushalt bestimmt und kann in Wohnungen, Ferienhäusern, Hotelzimmern, Aufenthaltsräumen von Läden, Büros oder in ähnlichen Bedingungen der nicht-gewerblichen Anwendung benutzt werden. Gewerbliche oder jede andere unsachgemäße Anwendung der Einrichtung gilt als zweckwidrige Benutzung des Produktes. In diesem Fall trägt der Hersteller keine Verantwortung für mögliche Folgen.
- Vor jedem Anschluss des Gerätes ans Netz stellen Sie sicher, dass die Netzspannung der Versorgungsspannung des Gerätes entspricht. Diese Information ist den technischen Daten und den Angaben am Typenschild des Gerätes zu entnehmen.
- Sicherheitshalber muss das Gerät nur an Stromdosen mit Schutzkontakten angeschlossen werden. Sonst entspricht das Gerät den Anforderungen zum Stromschutz nicht.
- Sollten Sie ein Verlängerungskabel gebrauchen, so vergewissern Sie sich, dass es für die Leistungsaufnahme des Gerätes ausgelegt ist (mindestens 2,5 kW), sonst dies zum Kurzschluss oder Brand des Kabels führen.
- Lassen Sie das Produkt nicht unbeaufsichtigt während der Anwendung. Das Gerät ist nicht zur Anwendung mit einer externen Zeituhr oder einem separaten Fernsteuerungssystem gedacht.
- Platzieren Sie das Produkt nicht in der Nähe einer Gas- oder elektrischen Platte oder innerhalb oder auf einem erhitzten Ofen oder anderen Hitzequellen.
- Nutzen Sie das Gerät nicht in der Nähe von Wasser oder anderen Flüssigkeiten.
- Wenn das Produkt ins Wasser fällt, trennen Sie es unverzüglich von der Stromquelle. Berühren Sie das Wasser nicht oder kommen Sie nicht in dessen Nähe.

- Um einen Kurzschluss während der Verwendung des Produkts zu vermeiden, nutzen Sie nicht zur gleichen Zeit ein Produkt mit hoher elektrischer Leistung, das am selben Stromkreis angeschlossen ist.
- Nach jedem Gebrauch, vor dem Reinigen oder Umstellen des Gerätes ziehen Sie den Stecker. Ziehen Sie das Netzkabel mit trockenen Händen, indem Sie das am Stecker und nicht am Kabel selbst halten.
- Zuleitung nicht durch die Türöffnungen oder über Wärmequellen ziehen. Stellen Sie sicher, dass sich das Netzkabel nicht verdreht bzw. knickt, nicht über scharfe Gegenstände, Ecken und Möbelkanten gezogen wird.

STOP

VORSICHT: zufällige Beschädigung des Netzkabels kann die Störungen verursachen, auf die sich die Garantie nicht erstreckt, sowie zum Stromschlag führen. Die beschädigte Anschlussleitung muss umgehend durch den Kundendienst ersetzt werden.

- Das Gerät wird während der Anwendung erhitzt. Berühren Sie den oberen Teil des Geräts nicht mit Ihren

Händen. Schalten Sie das Gerät nicht ohne Brotscheiben ein (außer beim ersten Einschalten). Berühren Sie nie die inneren Oberflächen des erhitzten Geräts.

- Das Brot kann anbrennen darum sollte der Toaster nicht in der Nähe von entflammaren Materien z.B. Vorhängen benutzt werden.
- Das Gerät mit Behältnis nicht auf un stabile und temperaturempfindliche Oberfläche stellen, das Gerät im Betrieb nicht decken: das kann zu Störungen sowie zum Ausfall des Gerätes führen.
- Das Gerät darf nicht im Freien benutzt werden: das Eindringen der Feuchtigkeit in den Kontaktsatz oder Fremdkörper in das Gerätegehäuse kann sonst schwere Störungen verursachen.
- Vor dem Reinigen des Geräts stellen Sie sicher, dass es vom Netz getrennt und vollständig abgekühlt ist. Bitte die Anweisungen zum Reinigen des Gerätes exakt beachten.

STOP

Das Gerätegehäuse NIEMALS ins Wasser tauchen!

- Kinder im Alter von 8 Jahren und Personen mit beschränkten physischen, sensorischen oder geistigen Fähigkeiten oder mangelnder Erfahrung und Wissen können das Gerät nur unter Aufsicht verwenden und / oder wenn sie auf der sicheren Verwendung des Gerätes unterwiesen und realisierten Gefahren, die mit ihrer Anwendung verbunden sind. Die Kinder sollten nicht mit dem Gerät spielen. Halten Sie das Gerät und das Netzkabel außer Reichweite von Kindern unter 8 Jahren. Reinigung und Wartung des Gerätes dürfen von den Kindern ohne Aufsicht von Erwachsenen nicht gemacht werden.
- Halten Sie Kinder von Verpackungsmaterial (Folie, Schaumstoff usw.) fern. Es besteht u.a. Erstickengefahr! Verpackungsmaterial kindersicher aufbewahren.
- Die eigenmächtigen Reparaturen bzw. Änderungen am Gerät sind verboten. Das Gerät ausschließlich durch den autorisierten Kundendienst reparieren lassen. Unsachgemäß durchgeführte Arbeit kann zum Ausfall des Gerätes, zur Verletzungen und Sachschäden führen.

STOP

ACHTUNG! Das Gerät nur im technisch einwandfreien Zustand benutzen.

Technische Daten

Modell.....	RT-407-E
Anschlusswert.....	800 W
Spannung.....	220-240 V, 50/60 Hz
Schutz gegen elektrischen Schlag.....	Klasse I
Steuerungstyp.....	elektronisch-mechanisch
Röstgrad-Einstellung.....	7 Stufen
Werkstoff Gehäuse.....	Kunststoff
Auftaufunktion.....	ja
Aufwärmfunktion.....	ja
Einseitige Röstfunktion (BAGEL).....	ja
Betriebsanzeige.....	LED
Automatischer Auswurf.....	ja
Automatische Brotscheibenzentrierung.....	ja
Selbstabschaltung.....	ja
Anzahl Röstschächte.....	2
Herausnehmbare Krümelschublade.....	ja
Kompakte Aufbewahrung des Kabels.....	ja
Länge Netzkabel.....	1,1 m
Abmessungen.....	258 × 161 × 173 mm
Nettogewicht.....	1,2 kg ± 3%

Lieferumfang

Toaster.....	1 St.	Serviceheft.....	1 St.
Gebrauchsanleitung.....	1 St.		

Der Hersteller behält das Recht, Design, Lieferumfang sowie technische Daten des Produktes im Laufe der Weiterentwicklung seiner Produktion ohne vorheriger Benachrichtigung über diese Veränderungen zu ändern.

Aufbau A1

1. Gerätegehäuse
2. Herausnehmbare Krümelschublade

3. Röstschächte
4. BAGEL-Taste – einseitige Röstfunktion
5. Toastgrad-Kontrollschalter
6. Toastgrad-Kontrollschalter Position REHEAT
7. Toastgrad-Kontrollschalter Position DEFROST
8. Toastgrad-Kontrollschalter Position CANCEL
9. Start-Schieber
10. Netzkabel

I. VOR DER ERSTEN INBETRIEBNAHME

Das Produkt mit Zubehör sorgfältig auspacken. Alle Verpackungsmaterialien und Werbeaufkleber entfernen.

 Ggf. vorhandene Warn- und Hinweisaufkleber sowie den Typenschild mit der Seriennummer des Produktes am Gehäuse bleiben lassen! Fehlt die Seriennummer am Produkt, so erlischt der Garantieanspruch.

Nach Transport bzw. Lagerung bei tiefen Temperaturen das Gerät bei Raumtemperatur für mindestens 2 Stunden halten, bevor es eingeschaltet wird.

Gehäuse des Produktes feucht abwischen und trocknen lassen.

Vor dem ersten Gebrauch empfiehlt es sich, den Toaster zu erwärmen, indem man die höchste Röstgrad-Einstellung "7" ohne Brot benutzt.

II. TOASTER BEDIENEN

 *Brotsscheiben sollen frei in die Röstschächte passen. Für verschiedene Brotarten ist verschiedener Röstgrad von "1" bis "7" erforderlich. Beim ersten Toasten verwenden Sie den mittleren Röstgrad "3" bzw. "4".*

Toaster

1. Das Gerät ans Netz anschließen. Toastgut in Röstschächte einlegen.
2. Gewünschten Röstgrad mit Hilfe der Toastgrad-Kontrollschalter wählen.
3. Führen Sie den Toastschalter gleichmässig nach unten bis zum Anschlag, die Toasts werden nach unten gesenkt, die rote LED-Anzeige leuchtet auf und der Röstprozess wird gestartet.
4. Um den Prozess zu unterbrechen, stellen Sie den Toastgrad-Kontrollschalter auf CANCEL bis es klickt.
5. Die LED Anzeige wird am Ende des Prozesses ausgehen und die Toasts werden automatisch hochgedrückt.

6. Das Toastgut (es ist heiß!) vorsichtig aus dem Toaster entnehmen.

Auftaufunktion

Zum Toasten kann jetzt auch gefrorenes Brot verwendet werden. Die Brotscheiben werden zunächst vom Toaster aufgetaut, und erst dann schaltet er automatisch auf Toasten um.

1. Das Gerät ans Netz anschließen. Gefrorenes Brot in den Toaster einlegen.
2. Stellen Sie den Toastgrad-Kontrollschalter auf die DEFROST Position.
3. Führen Sie den Toastschalter gleichmässig nach unten bis zum Anschlag, die Toasts werden nach unten gesenkt, die rote LED-Anzeige leuchtet auf und der Auftauprozess wird gestartet.
4. Um den Prozess zu unterbrechen, stellen Sie den Toastgrad-Kontrollschalter auf CANCEL bis es klickt.
5. Die LED Anzeige wird am Ende des Prozesses ausgehen und die Toasts werden automatisch hochgedrückt.
6. Das Toastgut (es ist heiß!) vorsichtig aus dem Toaster entnehmen.

Aufwärmfunktion

Die Aufwärmfunktion ermöglicht es, z. B. Toasten, die schon abgekühlt sind.

1. Schließen Sie das Gerät an. Geben Sie die Toasten in die Einlegefläche.
2. Stellen Sie den Toastgrad-Kontrollschalter auf die REHEAT Position.
3. Führen Sie den Toastschalter gleichmässig nach unten bis zum Anschlag, die Toasts werden nach unten gesenkt, die rote LED-Anzeige leuchtet auf und der Heizprozess wird gestartet.
4. Um den Prozess zu unterbrechen, stellen Sie den Toastgrad-Kontrollschalter auf CANCEL bis es klickt.
5. Die LED Anzeige wird am Ende des Prozesses ausgehen und die Toasts werden automatisch hochgedrückt.
6. Das Toastgut (es ist heiß!) vorsichtig aus dem Toaster entnehmen.

Einseitige Röstfunktion (BAGEL)

Jetzt können die Brotscheiben nur von einer Seite geröstet werden, das erlaubt wundervolle Sandwiches zuzubereiten.

1. Das Gerät ans Netz anschließen. Toastgut in Röstschächte einlegen.
2. Gewünschten Röstgrad mit Hilfe der Toastgrad-Kontrollschalter wählen.
3. Führen Sie den Toastschalter gleichmässig nach unten bis zum Anschlag, die Toasts werden nach unten gesenkt, die rote LED-Anzeige leuchtet auf und der Röstprozess wird gestartet.

4. Drücken Sie den BAGEL-Taste. Die Anzeige wird sich von rot in blau verändern. Einseitiges Toasten wird ermöglicht.
5. Um den Prozess zu unterbrechen, stellen Sie den Toastgrad-Kontrollschalter auf CANCEL bis es klickt.
6. Die LED Anzeige wird am Ende des Prozesses ausgehen und die Toasts werden automatisch hochgedrückt.
7. Das Toastgut (es ist heiß!) vorsichtig aus dem Toaster entnehmen.

III. PFLEGEN

Vor der Reinigung des Produktes sicherstellen, dass es vom Netz getrennt und vollständig abgekühlt wurde.

STOP *ES IST VERBOTEN, die groben Tücher oder Schwämme, Schleifpasten zu verwenden. Verwenden Sie auch keine chemisch aggressive Reinigungs- oder andere Mitteln, die für Kontakt mit Speisen nicht empfohlen sind.*

ES IST VERBOTEN, das Gerät in Wasser einzutauchen oder unter dem Wasserstrahl zu stellen!

Bevor Sie die Anwendung wiederholen oder Aufbewahren, trocknen Sie alle Teile des Geräts. Bewahren Sie das Gerät in einem trockenen, belüfteten Ort auf, fern von heizenden Geräten oder direktem Sonnenlicht.

Während des Transports oder der Aufbewahrung, setzen Sie das Gerät nicht unter mechanischen Einfluss, das kann zu Schäden des Geräts führen oder des Packungsinhalts. Halten Sie die Geräteverpackung fern von Wasser und heißen Flüssigkeiten.

IV. BEVOR SIE SICH AN DEN KUNDENDIENST WENDEN

Störung	Mögliche Ursache	Abhilfe
Beigeruch	Bei der ersten Inbetriebnahme können Sie Beigeruch riechen, was nicht auf irgendwelche Störung zurückzuführen ist	Wenn der Beigeruch beim weiteren Gebrauch vorliegt, lesen Sie das Kapitel "Pflegen" durch
Das Toastgut ist nicht genügend geröstet	Der zu niedrige Röstgrad eingestellt	Den Röstgrad mit Hilfe der Röstgrad-Einstellung anpassen

Störung	Mögliche Ursache	Abhilfe
Das Gerät funktioniert nicht	Netzabel ist nicht ans Netz angeschlossen	Netzverbindung überprüfen
	Netzspannung fehlt	Das Gerät an eine intakte Stromdose anschließen

i *Im Falle, dass Sie die Defekte nicht behandeln können, wenden Sie sich an das autorisierte Service Center.*

V. GARANTIEBEDINGUNGEN

Für dieses Erzeugnis wird eine Garantie für 2 Jahre ab dem Zeitpunkt seines Erwerbs gewährt. Während der Garantiezeit verpflichtet sich der Hersteller, durch Reparatur, Austausch von Teilen oder Austausch des gesamten Geräts jegliche werksseitige Störungen, die durch eine unzureichende Qualität von Werkstoffen oder die Montage verursacht wurden, zu beseitigen. Die Garantie tritt nur in dem Fall in Kraft, wenn das Kaufdatum durch den Stempel des Geschäfts und Unterschrift des Verkäufers auf dem Original-Verkaufsbeleg bestätigt wurde. Vorliegende Garantie wird nur dann anerkannt, wenn das Erzeugnis gemäß der Betriebsanleitung benutzt und weder repariert noch beschädigt wurde durch einen falschen Umgang mit diesem und ebenso die Vollständigkeit des Gerätes gewährleistet wurde. Diese Garantie erstreckt sich nicht auf den natürlichen Verschleiß des Erzeugnisses und Verbrauchsmaterial (Filter, Lampen, Haftbeschichtungen, Dichtungen usw.).

Die Betriebsdauer und die Garantiefristen für das Gerät werden berechnet ab dem Tag des Kaufes bzw. des Herstellungsdatums des Gerätes (falls das Verkaufsdatum nicht bestimmt werden kann).

Das Herstellungsdatum kann man in der Seriennummer finden, die sich dem dem Markierungsaufkleber auf dem Gerätegehäuse befindet. Die Seriennummer besteht aus 13 Zeichen. Das 6. und 7. Zeichen bedeuten den Monat, das 8. – das Herstellungsjahr des Gerätes.

Vom Hersteller für dieses Gerät vorgesehene Betriebsdauer – 3 Jahre ab Kaufdatum. Diese Dauer ist gültig unter der Bedingung, dass der Betrieb des Erzeugnisses streng gemäß der vorliegenden Instruktion und den übergebenen technischen Anforderungen erfolgt.



Umweltfreundliche Entsorgung

Die Entsorgung von Verpackung, Bedienungsanleitung sowie das Gerät selbst muss nach den lokalen Recycling-Programme durchgeführt werden. Kümmern Sie um die Umwelt: werfen Sie es nicht in den normalen Müll, sondern geben Sie es an bestimmtes Sondermüll Depot ab.

Alte Elektrogeräte dürfen nicht mehr zusammen mit dem Restmüll entsorgt werden, sondern müssen getrennt erfasst werden. Die Abgabe bei den kommunalen Sammelstellen durch Privatpersonen ist kostenfrei. Die Besitzer von Altgeräten sind verpflichtet, die Geräte zu den Sammelstellen zu bringen oder bei einer entsprechenden Sammlung abzugeben. Mit diesem kleinen persönlichen Aufwand tragen Sie weiterhin dazu bei, dass wertvolle Rohstoffe recycelt und Schadstoffe gezielt behandelt werden können.

Dieses Produkt entspricht den Vorschriften der EU-Richtlinie 2012/19/EU über Elektro- und Elektronik-Altgeräte.

Diese Richtlinie bestimmt den Rahmen der Rückgabe und des Recyclings von Elektro- und Elektronik-Altgeräten innerhalb der EU.



Voordat u gaat dit product gebruiken, lees deze gebruiksaanwijzing zorgvuldig door en bewaar hem voor toekomstig gebruik. Correct gebruik van het apparaat zal de levensduur van het apparaat aanzienlijk verlengen.

VEILIGHEIDSMATREGELEN

- Producent is niet aansprakelijk voor schade veroorzaakt door het niet opvolgen van de veiligheidsvoorschriften en gebruiksaanwijzingen van het apparaat.
 - Dit apparaat is ontworpen voor gebruik in thuis en kan in appartementen, landhuizen, hotelkamers, bijkeukens van winkels, kantoren of in andere soortgelijke niet- commerciële omstandigheden gebruikt worden. Commerciële gebruik of elk verkeerd gebruik van het apparaat wordt beschouwd als een schending van deze gebruiksovereenkomst van het product. In dit geval accepteert de producent geen enkele verantwoordelijkheid voor de mogelijke gevolgen daarvan.
 - Voordat u het apparaat op het stroomnet gaat aansluiten, controleer of de netspanning overeenkomt met de nominale spanning van het apparaat.
- Deze informatie staat in technische specificaties of bordje van het product vermeld.
- Om de veiligheid te waarborgen, sluit het apparaat alleen aan op een geaard stopcontact. Anders zal het apparaat niet aan de vereisten van de bescherming tegen elektrische schokken.
 - Voordat u gaat een verlengsnoer te gebruiken zorg ervoor dat hij past voor het stroomverbruik van dit apparaat (niet minder dan 2,5 kW), anders wanverhouding tussen de capaciteit van de verlengsnoer en het apparaat kan een kortsluiting en daarmee brand van kabel veroorzaken.
 - Om overbelasting bij het gebruik van dit toestel te voorkomen, dient u geen andere hoge-wattage toestellen op hetzelfde elektrische circuit te gebruiken.
 - Laat het product niet onbewaakt achter terwijl het in gebruik is. Het toestel is niet bedoeld om bediend te worden door middel van een externe timer of met een losse afstandsbediening.
 - Gebruik het toestel niet op of in de buurt van een

gas-of elektrisch fornuis, in of op een verwarmde oven of andere warmtebronnen.

- Gebruik het toestel niet in de buurt van water of andere vloeistoffen.
- Als het toestel in het water valt, haal dan onmiddellijk de stekker uit het stopcontact. Raak het water niet aan.
- Na gebruik sluit het apparaat af, alsmede tijdens de reiniging of verplaatsing. Trek het netsnoer uit stopcontact met droge handen. Onvoorzichtige behandeling kan tot traumas leiden.
- Laat het snoer niet via de deuropening of in de buurt van warmtebronnen lopen. Zorg ervoor dat het snoer niet gedraaid en niet gebogen wordt, en niet in contact met scherpe voorwerpen en randen van meubels komt.

STOP

LET OP: accidentele schade aan het netsnoer kan een schade en elektrische schok veroorzaken die vallen niet onder de garantie. Beschadigde stroomkabel dient alleen in service center te worden vervangen.

- Tijdens de werking wordt het apparaat zeer warm! Raak de bovenste deel van het apparaat niet aan. Gebruik het apparaat niet zonder sneetjes brood (met uitzondering van de eerste keer). Raak nooit de binnenste oppervlakten van het warme apparaat aan.
- Brood kan branden, daarom gebruik de broodrooster niet in de buurt of onder de brandbare materialen zoals gordijnen.
- Plaats het apparaat niet op een zachte en warmtegevoelige ondergrond, bedek het niet tijdens het gebruik, dit kan tot oververhitting en schade aan het apparaat leiden.
- Gebruik het apparaat niet in de open lucht, want vocht of vreemde voorwerpen kunnen ernstige schade veroorzaken.
- Voordat u gaat het apparaat schoonmaken, zorg ervoor dat het van de netspanning losgekoppeld en volledig afgekoelt is. Volg nauwgezet de reinigingsinstructies van de gebruiksaanwijzing.

STOP *Het apparaat NIET in water dompelen!*

- Kinderen van 8 jaar en ouder en personen met een fysieke of mentale beperking mogen het toestel alleen gebruiken in het bijzijn van andere personen en/of als ze geïnstrueerd zijn over veilig gebruik van het toestel en zich bewust zijn van de gevaren die zich tijdens het gebruik kunnen voordoen. Kinderen mogen niet met het toestel spelen. Houd het toestel en de kabel buiten bereik voor kinderen jonger dan 8 jaar. Het toestel mag niet zonder toezicht van volwassenen schoongemaakt of bediend worden door kinderen.
- Verpakkingsmateriaal (folie, schuimplastic etc.) kunnen gevaarlijk voor de gezondheid van het kind zijn. Hartbeklemming gevaar! Houd de verpakking buiten bereik van de kinderen.
- Het is verboden om het apparaat eigenmachtig te repareren of aanpassingen in zijn constructies aan te brengen, anders alle garanties komen dan te vervallen. Reparaties van het apparaat mogen alleen door een erkend servicecentrum uitgevoerd worden.

Onprofessioneel werk kan leiden tot beschadiging of ongewenste werking van het apparaat en verwondingen of materiële schade.

STOP *LET OP! Gebruik het apparaat niet als er iets defect is.*

Technische specificatie

Model.....	RT-407-E
Capaciteit.....	800 W
Voltage.....	220-240 V, 50/60 Hz
Elektrische veiligheid.....	klasse I
Type besturing.....	elektronisch-mechanisch
Regelaar van bruiningsgraden.....	7 standen
Behuizingsmateriaal.....	plastic
Ontdooifunctie.....	ja
Opwarmfunctie.....	ja
Enzijdige roosteren (BAGEL).....	ja
Weergave van werking.....	LED
Automatische uitstoot van toasties.....	ja
Automatisch centreren van toasties.....	ja
Automatische uitschakeling.....	ja
Aantal toastkamers.....	2
Uitneembare kruimellade.....	ja
Snoeropbergmogelijkheid.....	ja
Langte elektrisch snoer.....	1,1 m
Nettogewicht.....	1,2 kg ± 3%
Afmetingen.....	258 × 161 × 173 mm

Inhoud

Broodrooster.....	1 st.
Gebruiksaanwijzing.....	1 st.
Serviceboekje.....	1 st.

Producent heeft het recht om wijzigingen in het ontwerp, uitvoering, evenals in de technische specificaties van het product aan te brengen in de loop van productverbetering zonder voorafgaande kennisgeving van dergelijke wijzigingen.

Beschrijving van het model A1

1. Behuizing van het apparaat
2. Uitneembare kruimellade
3. Roostkamers voor sneden brood
4. Knop BAGEL – functie eenzijdig roosteren
5. Roost-mate controller
6. De roost-mate controller is in de positie REHEAT
7. De roost-mate controller is in de positie DEFROST
8. De roost-mate controller is in de positie CANCEL
9. Schuif voor het laden toasties
10. Voedingsnoer

I. VOOR HET EERSTE AANSLUITING

Haal zorgvuldig het apparaat en accessoires uit de doos. Verwijder alle verpakkingsmaterialen en reclame stickers.

 Laat de waarschuwingssetkettens op hun plaats, stickers-aanwijzers (indien aanwezig) en platte met serienummer van het apparaat op zijn behuizing! Afwezigheid van serienummers op het product zal automatisch uw recht op de garantie.

Na vervoer of opslag bij lage temperaturen dient u het apparaat bij kamertemperatuur laten staan minimaal 2 uur staan voordat u gaat hem in gebruik nemen.

Veeg de behuizing van het apparaat met een vochtige doek en daarna laat hem goed afdrogen.

Voor het eerste aansluiting wordt het aangeraden om broodrooster op te warmen door de maximale stand "7" in te stellen roosteren "7" zonder de brood sneetjes in de broodrooster te zetten.

II. GEBRUIK VAN BROODROOSTER

 *Sneden brood moeten makkelijk in de gleuf van het broodrooster.*

Afhankelijk van het soort brood kan het nodig zijn de verschillende roostergraden van "1" tot "7" te gebruiken. Bij het eerste roosteren van brood sneden gebruik neutrale graad van roosteren "3" of "4".

Roosteren toasties

1. Sluit het apparaat aan op het elektrische net. Plaats sneden brood in het broodrooster.
2. Stel de gewenste bruiningsstand met behulp van de roost-mate controller.
3. Druk even op de toastaadhendel totdat deze vastklikt, zodat de sneetjes verlaagd worden. Een rode indicator gaat branden en het proces van roosteren kan beginnen.
4. Om het proces te onderbreken, draai de knop naar de positie CANCEL totdat deze vastklikt.
5. Na het einde van het bereidingsproces wordt de indicator uitgeschakeld en de sneetjes worden verhoogd.
6. Haal voorzichtig de toasties (ze zijn warm!) uit het broodrooster.

Ontdooifunctie

Nu kunt u voor de toasties bevroren brood gebruiken. Het broodrooster eerst ontdooit sneden brood en dan automatisch schakelt over roosterregime.

1. Sluit het apparaat aan op het elektrische net. Plaats bevroren sneden brood in het broodrooster.
2. Draai de roost-mate controller naar de positie DEFROST.
3. Druk even op de toastaadhendel totdat deze vastklikt, zodat de sneetjes verlaagd worden. Een rode indicator gaat branden en het proces van ontdooien kan beginnen.
4. Om het proces te onderbreken, draai de knop naar de positie CANCEL totdat deze vastklikt.
5. Na het einde van het bereidingsproces wordt de indicator uitgeschakeld en de sneetjes worden verhoogd.
6. Haal voorzichtig de toasties (ze zijn warm!) uit het broodrooster.

Opwarmfunctie

Met behulp van opwarmfunctie kunt u bijvoorbeeld sneetjes reeds afgekoeld brood.

1. Schakel het toestel in. Plaats de sneetjes brood in de compartimenten.
2. Draai de roost-mate controller naar de positie REHEAT.
3. Druk even op de toastaadhendel totdat deze vastklikt, zodat de sneetjes verlaagd worden. Een rode indicator gaat branden en het proces van verwarming kan beginnen.

- Om het proces te onderbreken, draai de knop naar de positie CANCEL totdat deze vastklikt.
- Na het einde van het bereidingsproces wordt de indicator uitgeschakeld en de sneetjes worden verhoogd.
- Haal voorzichtig de toasties (ze zijn warm!) uit het broodrooster.

Enzijdige roosteren (BAGEL)

Met deze functie worden de sneetjes brood alleen aan een kant geroosterd. Hiermee is het mogelijk om geweldige tosti's te maken.

- Sluit het apparaat aan op het elektrische net. Plaats sneden brood in het broodrooster.
- Stel de gewenste bruiningsstand met behulp van de roost-mate controller.
- Druk even op de toastlaadhendel totdat deze vastklikt, zodat de sneetjes verlaagd worden. Een rode indicator gaat branden en het proces van roosteren kan beginnen.
- Druk op knop BAGEL. De indicator verandert de kleur van rood naar blauw. De functie van eenzijdig roosteren wordt ingeschakeld.
- Om het proces te onderbreken, draai de knop naar de positie CANCEL totdat deze vastklikt.
- Na het einde van het bereidingsproces wordt de indicator uitgeschakeld en de sneetjes worden verhoogd.
- Haal voorzichtig de toasties (ze zijn warm!) uit het broodrooster.

III. ONDERHOUD VAN HET APPARAAT

Vóór het reinigen van het apparaat zorg ervoor dat hij uitgeschakeld van het net en volledig afgekoeld is.

STOP

HET IS VERBODEN om bij het reinigen van het apparaat ruwe doeken of sponzen, schurende pasta's te gebruiken. Het is ook onaanvaardbaar om elke agressieve of andere stoffen die zijn niet aanbevolen voor gebruik met voorwerpen die met levensmiddelen in aanraking komen te gebruiken.

HET IS VERBODEN om het apparaat niet in water te dompelen of het onder stromend water te reinigen!

Indien nodig maak de behuizing van het apparaat schoon, gebruik daarvoor schone lauwe water en zachte doek. Het wordt aanbevolen om kruimels uit kruimellade na elke gebruik te verwijderen.

IV. VOORDAT U ZICH AAN DE SERVICE CENTER WENDT

Probleem	Mogelijke oorzak	Oplossing
Ongewenste geur	Bij eerste aansluiting kunt u ongewenste geur ruiken, dat is geen gevolg van defect van het apparaat	Als ongewenste geur blijft voordoen ook tijdens verdere gebruik, volg dan hoofdstuk "Onderhoud van het apparaat"
Toasties worden niet bruin genoeg	U gebruikt te lage bruiningsgraad	Verhoog de bruiningsgraad met behulp van de regelaar
Het apparaat doet niet	Voedingskabel is niet aangesloten	Controleer of het apparaat juist aan het net aangesloten is.
	Er is geen voltage in het net	Sluit het apparaat aan een werkende stopcontact

V. GARANTIE

Dit product is gegarandeerd voor een periode van 2 jaar vanaf de aankoopdatum. Gedurende de garantieperiode van de fabrikant verbindt zich ertoe, door reparatie of vervanging van de gehele product defecten veroorzaakt door een slechte kwaliteit van de materialen en vakmanschap. De garantie is slechts geldig indien de datum van aankoop is bevestigd, het zegel en handtekening van de verkoper winkel op de originele garantiekaart. Deze garantie wordt erkend wanneer het product werd gebruikt in overeenstemming met de handleiding, wordt het niet gerepareerd of gedemonteerd of door verkeerd gebruik beschadigd, evenals de complete set van bewaarde artikelen. Deze garantie dekt geen normale slijtage onderdelen en verbruiksgoederen (filters, lampen, non-stick coatings, katten, etc.).

Levensduur van het product en de garantie periode wordt berekend vanaf de datum van verkoop of de datum van fabricage van het product (indien de datum van verkoop niet kan worden bepaald).

Productiedatum van het toestel kan worden gevonden in het serienummer op het typeplaatje op het apparaat. Het serienummer bestaat uit 13 cijfers. De 6de en 7de cijfers staan voor de maand, de 8te - voor het jaar van de productie.

Door de fabrikant vastgestelde levensduur van dit product is 3 jaar vanaf de datum van aankoop. Deze term is geldig op voorwaarde dat de werking van deze producten worden vervaardigd in strikte overeenstemming met deze handleiding en de technische eisen worden voldaan.



Milieuvriendelijk wegdoen (elektronische uitrusting en elektrische toestellen)

Het afvoeren van de verpakking, de handleiding en het toestel zelf moet gebeuren volgens de regels van de lokale vuilnisverwerking. Zorg voor het milieu: werp dergelijke producten niet weg met huishoudafval.

Gooi geen oude toestellen, producten of stoffen weg samen met het gewone huishoudelijke afval. Afvalverwijdering mag gebeuren met het oog op milieuzorg, volgens de ter plaatse geldende ecologische normen en voorschriften. Contacteer vakkundige recycling – resp. afvalverwerkingsbedrijven, als u uw apparaat of enige onderdelen ervan gaat wegdoen. Op deze manier levert u bijdrage aan overeenkomstige milieubeschermingsprogramma's.

Dit apparaat is gekenmerkt in overeenstemming met de Europese richtlijn 2012/19/EU betreffende afgedankte elektrische en elektronische apparatuur (AEEA).

De richtlijn geeft het kader aan voor de in de EU geldige terugneming en verwerking van oude apparaten.



Prima di utilizzare questo prodotto, leggere attentamente il manuale e conservarlo per riferimenti futuri. L'uso corretto del dispositivo vi aiuterà a prolungare significativamente la sua vita.

MISURE DI SICUREZZA

- Il costruttore declina ogni responsabilità per danni causati dalla mancata osservanza delle norme di sicurezza e del funzionamento del prodotto.
- Questo apparecchio è un dispositivo multifunzionale per la cottura di cibi in ambienti domestici e può essere utilizzato in appartamenti, case di campagna, camere d'albergo, locali di servizio di negozi, uffici o in altre condizioni per l'uso non industriale. L'uso industriale o qualsiasi altro uso improprio dell'apparecchio sarà considerato una violazione delle norme di corretto uso del prodotto. In questo caso, il produttore non si assume alcuna responsabilità per le conseguenze.
- Prima di collegare l'apparecchio alla presa, verificare che la tensione nella rete elettrica corrisponde alla tensione di alimentazione dell'apparecchio. Questa informazione è specificata nelle caratteristiche tecniche e sulla targhetta del prodotto.
- Per motivi di sicurezza, il collegamento elettrico deve essere effettuato solo ad una presa a terra. In caso contrario, l'unità non soddisfa i requisiti di protezione contro le scosse elettriche.
- Utilizzare la prolunga progettata per la potenza consumata dall'apparecchio (non meno di 2,5 kW), altrimenti una mancata corrispondenza della potenza della prolunga può causare un corto circuito o un'inflammatione del cavo.
- Non lasciate l'apparecchio funzionante senza sorveglianza. L'apparecchio non è indicato per il funzionamento con il timer esterno o il sistema di controllo a distanza.
- Non posizionate l'apparecchio nelle vicinanze o sopra i fornelli a gas o elettrici, dentro i forni o vicino ad altre fonti di calore.
- Non utilizzate l'apparecchio vicino all'acqua o ad altri liquidi.

- Se l'apparecchio è caduto nell'acqua staccatelo immediatamente dalla rete elettrica. Non toccate l'apparecchio e non permettete il suo contatto con l'acqua.
- Per evitare il sovraccarico della rete durante l'uso di questo apparecchio, non è raccomandato l'utilizzo di un altro apparecchio di grande potenza, che si alimenti dalla stessa rete elettrica.
- Scollegare l'apparecchio dopo l'uso, come pure durante la sua pulizia o movimentazione. Scollegare l'apparecchio con le mani asciutte, tenendolo per la spina e non per il cavo. Un trattamento imprudente può portare a danni o traumi.
- Non far passare il cavo di alimentazione in vani di porte o vicino a fonti di calore. Assicuratevi che il cavo non è contorto né piegato e che non entra in contatto con oggetti appuntiti, spigoli e bordi di mobili.

STOP

RICORDATEVI: danni accidentali al cavo di alimentazione possono causare problemi non conformi alla garanzia, così come una scossa

elettrica. Un cavo di alimentazione danneggiato deve essere urgentemente sostituito in un centro di servizio.

- Durante il funzionamento l'apparecchio si riscalda. Non toccare la parte superiore dello strumento. Non far funzionare l'apparecchio senza fette di pane (ad eccezione del primo utilizzo). Non toccare mai le superfici interne dell'apparecchio riscaldato.
- Il pane può bruciare, quindi non utilizzare il tostapane vicino o sotto i materiali infiammabili, come tende.
- Non installare l'apparecchio con il recipiente di servizio su una superficie morbida, non coprirlo durante il funzionamento: questo può portare a surriscaldamento e malfunzionamento dello stesso.
- Non utilizzare l'apparecchio all'aperto: la penetrazione dell'umidità nel gruppo di contatto o di oggetti estranei all'interno dell'apparecchio può causare gravi danni dello stesso.
- Prima di pulire l'apparecchio assicurarsi che sia scollegato dalla rete e completamente raffreddato.

Seguire scrupolosamente le istruzioni per la pulizia dell'apparecchio.

STOP È VIETATO immergere il corpo dell'apparecchio in acqua!

- I bambini all'età di 8 anni e superiore, e anche alle persone con ridotte capacità fisiche, sensoriali e mentali o con mancanza dell'esperienza o conoscenza, possono usare l'apparecchio solo sotto sorveglianza e/o in caso, se sono istruiti relativamente l'uso sicuro dell'apparecchio e comprendono i pericoli, legati al suo uso. I bambini non devono giocare con l'apparecchio. Tenete l'apparecchio il suo cavo elettrico fuori di portata dei bambini inferiore di 8 anni d'età. La pulizia e manutenzione dell'apparecchio non devono essere eseguiti dai bambini senza sorveglianza degli adulti.
- I materiali di imballaggio (film, schiuma plastica, ecc.) possono essere pericolosi per i bambini. Pericolo di soffocamento! Tenere l'imballaggio fuori dalla portata dei bambini.

- Non tentare mai di riparare l'unità o fare cambiamenti nel suo design. La riparazione dell'apparecchio dovrà essere eseguita esclusivamente da uno specialista del centro di assistenza autorizzato. Lavoro non professionale può portare alla rottura dell'apparecchio, lesioni e danni alla proprietà.

STOP ATTENZIONE! È vietato l'uso del dispositivo a eventuali malfunzionamenti.

Caratteristiche tecniche

Modello.....	RT-407-E
Potenza.....	800 W
Tensione.....	220-240 V, 50/60 Hz
Protezione dalla scossa elettrica.....	classe I
Tipo di comando.....	elettro-meccanico
Regolare il grado di tostatura.....	7 gradi
Materiale del corpo.....	plastica
Funzione di scongelamento.....	presente
Funzione di riscaldamento.....	presente
Funzione di tostatura da un lato (BAGEL).....	presente
Indicazione del lavoro.....	3 LED
Espulsione automatica di toast.....	presente
Centrata automatica di toast.....	presente
Spegnimento automatico.....	presente
Numero vani.....	2
Vassoio raccogli-briciole estraibile.....	presente
Stoccaggio compatto del cavo elettrico.....	presente
Lunghezza del cavo elettrico.....	1,1 m
Peso netto.....	1,2 kg ± 3%
Ingombri.....	258 × 161 × 173 mm

Componenti

Tostapane 1 pz Libretto di servizio 1 pz
 Manuale d'uso 1 pz

Il produttore ha il diritto di apportare modifiche nel progetto, disegno, componenti, caratteristiche tecniche del prodotto, nel corso del miglioramento del prodotto, senza preavviso di tali modifiche.

Componenti del modello A1

1. Corpo dell'apparecchio
2. Vassoio raccogli-briciola estraibile
3. Vani per caricare fette di pane
4. Pulsante BAGEL – la funzione di tostatura da un lato
5. Regolatore del grado di tostatura
6. Impostare il tostapane nella posizione REHEAT
7. Impostare il tostapane nella posizione DEFROST
8. Impostare il tostapane nella posizione CANCEL
9. Leva per caricare pane
10. Cavo di alimentazione elettrica

I. PRIMA DI USARE L'APPARECCHIO

Tirare con attenzione il prodotto e i relativi accessori fuori dalla scatola. Rimuovere tutti i materiali di imballaggio e adesivi pubblicitari.

 Essere sicuri di tenere a posto le etichette di avvertimento, adesivi di indicazione e targhetta con matricola del prodotto sul suo corpo! L'assenza della matricola sul prodotto farà terminare automaticamente i diritti per la garanzia.

Dopo il trasporto o la conservazione a basse temperature è necessario lasciare il dispositivo a temperatura ambiente almeno per 2 ore prima del suo utilizzo.

Una volta che la piastra è raffreddata, pulirla con un panno umido. Alla prima accensione del tostapane, si consiglia di riscaldarlo con il massimo grado di tostatura "7", senza caricare nell'apparecchio le fette di pane.

II. USO DEL TOSTAPANE

 Il pane affettato deve essere liberamente messo in slot del tostapane.

Per diversi tipi di pane è richiesto un diverso grado di tostatura da "1" a "7". Alla prima tostatura delle fette di pane, usate il grado neutro di tostatura "3" o "4".

Tostatura

1. Collegare l'apparecchio alla rete elettrica. Mettere le fette di pane nel tostapane.
2. Impostare il livello desiderato di controllo della torrefazione usando il regolatore del grado di doratura.
3. Premi delicatamente la leva del tostapane, i tost andranno in basso, l'indicatore LED si accenderà e la tostatura inizierà.
4. Per interrompere il processo di tostatura ruotare il tasto CANCEL fino allo scatto.
5. L'indicatore LED si spegne al termine della tostatura e il tost verrà automaticamente espulso.
6. Rimuovere con cautela i toast (sono caldi!) dal tostapane.

Funzione di scongelamento

Ora è possibile utilizzare per tostare il pane congelato. Prima il tostapane scongela fette di pane, poi passa automaticamente a tostare il pane.

1. Collegare l'apparecchio alla rete elettrica. Mettere le fette di pane nel tostapane.
2. Il tasto di controllo fino alla posizione DEFROST.
3. Premi delicatamente la leva del tostapane, i tost andranno in basso, l'indicatore LED si accenderà e lo scongelamento inizierà.
4. Per interrompere il processo di tostatura ruotare il tasto CANCEL fino allo scatto.
5. L'indicatore LED si spegne al termine della tostatura e il tost verrà automaticamente espulso.
6. Rimuovere con cautela i toast (sono caldi!) dal tostapane.

Funzione di riscaldamento

Con la funzione di riscaldamento può riscaldare, per esempio, i toast già freddi.

1. Collegare l'apparecchio alla rete elettrica. Inserite i toast nell'incavo.
2. Il tasto di controllo fino alla posizione REHEAT.
3. Premi delicatamente la leva del tostapane, i tost andranno in basso, l'indicatore LED si accenderà e lo riscaldamento inizierà.
4. Per interrompere il processo di tostatura ruotare il tasto CANCEL fino allo scatto.
5. L'indicatore LED si spegne al termine della tostatura e il tost verrà automaticamente espulso.
6. Rimuovere con cautela i toast (sono caldi!) dal tostapane.

Funzione di tostatura da un lato (BAGEL)

Ora le fette di pane si può tostare solo a un lato, il che permette di preparare i panini magnifici.

1. Collegare l'apparecchio alla rete elettrica. Mettere le fette di pane nel tostapane.

- Impostare il livello desiderato di controllo della torrefazione usando il regolatore del grado di doratura.
- Premi delicatamente la leva del tostapane, i tost andranno in basso, l'indicatore LED si accenderà e la tostatura inizierà.
- Premete il pulsante BAGEL. L'indicatore LED cambia da rosso a blu. La tostatura unilaterale verrà attivata.
- Per interrompere il processo di tostatura ruotare il tasto CANCEL fino allo scatto.
- L'indicatore LED si spegne al termine della tostatura e il tost verrà automaticamente espulso.
- Rimuovere con cautela i toast (sono caldi!) dal tostapane.

III. MANUTENZIONE DELL'APPARECCHIO

Prima di pulire l'apparecchio assicurarsi che sia scollegato dalla rete e completamente raffreddato.

STOP VIETATO usare per pulire l'apparecchio le salviette ruvide o le spugne, e le paste abrasive. Non è consentito l'uso di sostanze chimicamente aggressive o di altre sostanze, non raccomandate per uso alimentare.

VIETATO immergere il corpo dell'apparecchio nell'acqua o metterlo sotto il getto d'acqua!

Prima di conservare l'apparecchio assicurarsi che siano completamente asciutti tutti i componenti. Conservare l'apparecchio montato in luogo asciutto e ventilato, lontano da dispositivi di riscaldamento e dalla luce diretta del sole.

Durante il trasporto e lo stoccaggio, non esporre l'apparato alle sollecitazioni meccaniche, che potrebbero danneggiarlo e/o cagionare danni alla confezione.

Conservare l'apparecchio imballato lontano dall'acqua e da altri liquidi.

IV. PRIMA DI CONTATTARE UN CENTRO DI ASSISTENZA

Anomalia	Eventuale causa	Risoluzione
Odore estraneo	Alla prima accensione si può sentire odore estraneo che non è un malfunzionamento del dispositivo	Se un odore estraneo si sente anche durante uso successivo, fare riferimento alla sezione "Manutenzione dell'apparecchio"
Il pane tostato non è abbastanza fritto	Avete impostato il grado di cottura troppo piccolo	Aumentare il grado di doratura utilizzando il regolatore

Anomalia	Eventuale causa	Risoluzione
L'apparecchio non funziona	Il cavo di alimentazione non è collegato alla rete elettrica	Controllare il collegamento alla rete
	Manca corrente elettrica nella rete	Collegare l'apparecchio ad una presa che funzioni bene

i Nel caso in cui non siate riusciti a eliminare i difetti, si prega di consultare il centro di assistenza autorizzato.

V. OBBLIGHI DI GARANZIA

Questo prodotto è garantito per un periodo di 2 anni dalla sua acquisizione. Durante il periodo di garanzia, il fabbricante si impegna ad eliminare, mediante riparazione, sostituzione di parti o di tutto il prodotto, eventuali difetti di fabbricazione causati dalla scarsa qualità dei materiali e/o di montaggio. La garanzia è valida solo se la data di acquisto viene confermata con il sigillo e la firma del negozio sulla carta di garanzia originale del venditore. Questa garanzia è riconosciuta solo se il prodotto è stato utilizzato in conformità con il manuale di istruzioni, non viene riparato o smontato o danneggiato attraverso l'uso improprio, in presenza di tutti i componenti e con la struttura integrata del prodotto. Questa garanzia non copre gli elementi di normale usura e di consumo (filtri, lampade, rivestimenti antiaderenti, sigillanti, ecc.).

La durata di servizio del prodotto e il periodo di garanzia sono calcolati a partire dalla data della vendita o della data di fabbricazione del prodotto (nel caso in cui non è possibile determinare la data di vendita).

La data di produzione del dispositivo rientra nel numero di serie che si trova sulla targhetta attaccata al prodotto. Il numero di serie è composto di 13 cifre. Caratteri 6 e 7 indicano il mese e quello 8 l'anno di fabbricazione del prodotto.

La durata di servizio dell'apparecchio impostata dal produttore è di 3 anni dalla data di acquisto. Questo periodo si ritiene valido a condizione che l'apparecchio sia utilizzato nella stretta conformità alle istruzioni e alle norme tecniche applicabili.



Smaltimento ecologicamente sicuro (smaltimento di elettrodomestici e di apparecchi elettronici)

Per smaltire la confezione, le istruzioni e l'apparecchio è necessario seguire i regolamenti locali inerenti allo smaltimento dei rifiuti. Fate attenzione all'ambiente intorno: non smaltite i prodotti come questo con i normali rifiuti domestici.

Gli apparecchi usati (vecchi) non devono essere smaltiti con gli altri rifiuti domestici, devono essere smaltiti separatamente. I proprietari di vecchi apparecchi sono obbligati portarli nei punti di raccolta o consegnarli a organizzazioni competenti. In questo modo voi contribuite al riciclo delle materie prime e alla protezione dell'ambiente evitandone la contaminazione.

Il contrassegno presente su questo apparecchio indica la sua conformità alla direttiva europea 2012/19/UE in materia di apparecchi elettrici ed elettronici dismessi.

La direttiva definisce le norme per la raccolta e il riciclaggio di apparecchiature usate, valide su tutto il territorio dell'Unione Europea.



Antes de utilizar este producto, lea detenidamente el manual de operación y consérvelo para consultarlo para referencia en el futuro. El uso adecuado del dispositivo prolongará significativamente su vida útil

MEDIDAS DE SEGURIDAD

- El fabricante no se hace responsable de los daños causados por el incumplimiento de las medidas de seguridad y normas de explotación del producto.
- Este dispositivo ha sido diseñado para la preparación de alimentos en un entorno doméstico y se puede utilizar en los apartamentos, casas rurales, habitaciones de hotel, salas de servicios públicos de tiendas, oficinas o en otras condiciones de uso no industrial. Uso industrial o cualquier otro uso no autorizado del dispositivo serán considerados como violación de la operación adecuada del producto. En este caso el fabricante no se hace responsable de las posibles consecuencias.
- Antes de enchufar el dispositivo, compruebe si el voltaje de la red eléctrica coincide con la tensión de alimentación del dispositivo. Esta información se indica en las especificaciones técnicas o la tarjeta de fábrica del producto.
- Con el fin de seguridad el dispositivo debe conectarse sólo a las tomas de corriente con toma de la tierra. En caso contrario el dispositivo no cumplirá con los requisitos de protección contra la descarga eléctrica.
- Utilice un alargador diseñado para el consumo de energía del dispositivo (no inferior a 2,5 kW), en caso contrario, el desajuste de la potencia del alargador puede provocar un cortocircuito o ignición del cable.
- No deje el aparato sin vigilancia mientras trabaja. El dispositivo no está diseñado para su uso con un temporizador externo o sistema de control remoto separado.
- No coloque la unidad cerca del gas o de estufas eléctricas, en el interior del horno o cerca de otras fuentes de calor.
- No utilice el dispositivo cerca del agua u otros líquidos.
- Si el aparato cae al agua, desconéctelo inmediatamente. No toque el dispositivo y evite el contacto con el agua.
- Para evitar la congestión de la red durante el funcionamiento de este dispositivo no se recomienda

utilizar a la vez otro aparato de alta potencia en la misma red eléctrica.

- Desconecte el dispositivo del enchufe después de su uso, así como durante su limpieza o traslado. Desconecte el aparato con las manos secas, sujételo por el enchufe y no por el cable. Un manejo brusco puede provocar traumas.
 - No pase el cable de alimentación por los alféizares o cerca de las fuentes de calor. Asegúrese de que el cable no esté torcido o doblado, no entre en contacto con objetos, esquinas y bordes de muebles afilados.
- STOP** *RECUÉRDESE: los daños accidentales sufridos por el cable de alimentación pueden causar problemas que no corresponden a las condiciones de la garantía, así como pueden llevar a una descarga eléctrica. Un cable de alimentación dañado requiere una sustitución urgente en el centro de servicio.*
- En el curso del funcionamiento el dispositivo se calienta. No toque la parte superior del dispositivo con las manos. No haga funcionar el dispositivo sin reb-

nadas de pan (excepto la primera sesión). Nunca toque las superficies internas del dispositivo caliente.

- El pan puede encenderse, por lo cual la tostadora no debe utilizarse cerca o debajo de los materiales inflamables como cortinas.
 - No instale el dispositivo en una superficie blanda y no resistente al calor, no lo cubra mientras esté en funcionamiento – esto puede llevar a mal funcionamiento y fallo del dispositivo.
 - Queda prohibido usar el dispositivo al aire libre: la penetración de la humedad en el grupo de contacto u objetos extraños en el interior del cuerpo del dispositivo pueden causar daños graves del dispositivo.
 - Antes de limpiar el aparato, asegúrese de que está desenchufado y completamente enfriado. Se deben seguir estrictamente las instrucciones de limpieza del dispositivo.
- STOP** *¡QUEDA PROHIBIDO sumergir el cuerpo del dispositivo en agua!*
- Los niños de 8 años y mayores, así como las personas con capacidades físicas, sensoriales o mentales re-

ducidas o falta de experiencia o conocimiento, solo pueden utilizar el aparato bajo la supervisión y/o si han recibido instrucciones sobre el uso seguro de los equipos y conocen los riesgos asociados a su uso. Los niños no deben jugar con el aparato. Mantenga el aparato y el cable de alimentación en un lugar inaccesible para los niños menores de 8 años. La limpieza y el mantenimiento de los equipos no deben ser realizados por niños sin la supervisión de un adulto.

- El material de embalaje (película, espuma, etc.) puede ser peligroso para los niños. ¡Peligro de asfixia! Mantenga el embalaje fuera del alcance de los niños.
- Quedan prohibidas la reparación no profesional del dispositivo, así como la modificación de su construcción. La reparación del dispositivo debe realizarse exclusivamente por especialistas de un centro de servicio autorizado. El trabajo poco profesional puede llevar a fallo del dispositivo, lesiones y daños a la propiedad.

STOP

¡ATENCIÓN! *Queda prohibido usar el dispositivo en caso de cualquier mal funcionamiento.*

Características técnicas

Modelo	RT-407-E
Potencia	800 W
Voltaje	220-240 V, 50/60 Hz
Defensa contra daños por descarga eléctrica	clase I
Tipo de mando	electro-mecánico
Regulación del grado de tostado	7 niveles
Material del cuerpo	plastic
Función de descongelación	hay
Función de calentamiento	hay
Función de tostado a una cara (BAGEL)	hay
Indicación de funcionamiento	LED
Expulsión automática de las tostadas	hay
Centrado automático de las tostadas	hay
Desactivación automática	hay
Número de compartimentos	2
Bandeja recogemigas retráctil	hay
Almacenamiento compacto del cable eléctrico	hay
Longitud del cable eléctrico	1,1 m
Peso neto	1,2 kg ± 3%
Tamaño	258 × 161 × 173 mm

Equipo

Tostadora	1 unidad
Manual de operación	1 unidad
Libro de mantenimiento	1 unidad

El fabricante se reserva el derecho a introducir cambios en el diseño, equipo, así como en las especificaciones técnicas del producto en el curso de la mejora del producto sin aviso previo sobre dichos cambios.

Diseño del modelo A1

1. Cuerpo del dispositivo
2. Bandeja recogemigas retráctil
3. Compartimentos para las rebanadas de pan
4. Botón BAGEL – función de tostado a una cara
5. El regulador del grado de tostado

6. Situación del regulador del grado de tostado REHEAT
7. Situación del regulador del grado de tostado DEFROST
8. Situación del regulador del grado de tostado CANCEL
9. Palanca para la carga de las tostadas
10. Cable de alimentación eléctrica

I. ANTES DE ENCENDERLO POR PRIMERA VEZ

Saque con cuidado el producto y sus accesorios de la caja. Retire todos los materiales de embalaje y pegatinas publicitarias.

 ¡Asegúrese de mantener en su lugar las etiquetas de advertencia, pegatinas indicadoras (si hay) y la tarjeta con el número de serie en el cuerpo del dispositivo! La ausencia del número de serie en el producto anulará automáticamente sus derechos al servicio de garantía.

Después del transporte o el almacenamiento a bajas temperaturas es necesario dejar el dispositivo a temperatura ambiente antes de encenderlo durante al menos 2 horas.

Frote el cuerpo del artículo con un paño húmedo déjelo secarse. Para evitar la aparición de un olor extraño al utilizar el dispositivo por primera vez, realice su limpieza.

Encienda por primera vez, se recomienda que la tostadora se caliente no cargada de las rebanadas de pan con el máximo grado de tostado "7".

II. USO DE LA TOSTADORA

 Las rebanadas de pan deben entrar fácilmente en los compartimentos de la tostadora. Para diferentes tipos de pan se necesitan diferentes grados de tostado de "1" a "7". Al tostar las rebanadas por primera vez utilice el grado de tostado neutro de "3" o "4".

Tostado del pan

1. Conecte el dispositivo a la red. Coloque las rebanadas de pan en la tostadora.
2. Establezca el grado de tostado deseado usando el regulador del nivel de tostado.
3. Presionar suavemente la palanca de carga de tostadas hasta el final, ellas se bajan, el indicador LED de color rojo se ilumina y se inicia proceso de tostado.
4. Para interrumpir el proceso, mueva el regulador del grado de tostado a la posición CANCEL hasta que haga click.
5. Al finalizar el proceso el indicador LED se apaga, las tostadas se elevan automáticamente.
6. Retire con cuidado las tostadas (¡son calientes!) de la tostadora.

Función de descongelación

Ahora se puede permitir tostar pan congelado. La tostadora primero descongela las rebanadas de pan y luego automáticamente cambia al modo de tostado.

1. Conecte el dispositivo a la red. Coloque las rebanadas de pan congeladas en la tostadora.
2. Establezca el regulador del grado de tostado en la posición DEFROST.
3. Presionar suavemente la palanca de carga de tostadas hasta el final, ellas se bajan, el indicador LED de color rojo se ilumina y se inicia proceso de descongelación.
4. Para interrumpir el proceso, mueva el regulador del grado de tostado a la posición CANCEL hasta que haga click.
5. Al finalizar el proceso el indicador LED se apaga, las tostadas se elevan automáticamente.
6. Retire con cuidado las tostadas (¡son calientes!) de la tostadora.

Función de calentamiento

Con el uso de la función de calentamiento se puede calentar, por ejemplo, ya se han enfriado las tostadas.

1. Conecte el dispositivo a la red eléctrica. Coloque las tostadas.
2. Establezca el regulador del grado de tostado en la posición REHEAT.
3. Presionar suavemente la palanca de carga de tostadas hasta el final, ellas se bajan, el indicador LED de color rojo se ilumina y se inicia proceso de calentamiento.
4. Para interrumpir el proceso, mueva el regulador del grado de tostado a la posición CANCEL hasta que haga click.
5. Al finalizar el proceso el indicador LED se apaga, las tostadas se elevan automáticamente.
6. Retire con cuidado las tostadas (¡son calientes!) de la tostadora.

Función de tostado a una caral (BAGEL)

Ahora los trozos de pan se pueden tostar solo por un lado lo que permite preparar exquisitos sándwiches.

1. Conecte el dispositivo a la red. Coloque las rebanadas de pan en la tostadora.
2. Establezca el grado de tostado deseado usando el regulador del nivel de tostado.
3. Presionar suavemente la palanca de carga de tostadas hasta el final, ellas se bajan, el indicador LED de color rojo se ilumina y se inicia proceso de tostado.
4. Pulse el botón BAGEL. El indicador cambia de color de rojo a azul. Se activa la función de tostado de un lado.

- Para interrumpir el proceso, mueva el regulador del grado de tostado a la posición CANCEL hasta que haga click.
- Al finalizar el proceso el indicador LED se apaga, las tostadas se elevan automáticamente.
- Retire con cuidado las tostadas (¡son calientes!) de la tostadora.

III. MANTENIMIENTO DEL DISPOSITIVO

Antes de comenzar la limpieza del dispositivo se debe comprobar si está desenchufado de la red y enfriado por completo.



¡SE PROHIBE usar para la limpieza del aparato esponjas o trapos ásperos o pastas abrasivas. Así mismo no se debe usar productos químicos agresivos u otras sustancias, no recomendadas para usar con objetos que tengan contacto con la comida!

¡SE PROHIBE sumergir el cuerpo del aparato en agua o colocarlo bajo el grifo!

Antes de guardar y después de su uso limpie y seque totalmente todos los componentes del aparato. Guarde el aparato en un lugar seco y ventilado lejos de aparatos de calefacción y rayos directos del sol.

Al transportar y guardar el aparato está prohibido someterlo a efectos mecánicos que pueden llevar a estropear el aparato y/o a la rotura del embalaje.

Es necesario proteger el embalaje del agua y otros líquidos.

IV. ANTES DE CONTACTAR CON EL CENTRO DE SERVICIO

Avería	Possible causa	Solución
Olor extraño	Al usarse el dispositivo por primera vez puede aparecer un olor extraño, lo que no indica mal funcionamiento del dispositivo	Si el olor extraño se percibe en el uso posterior, consulte la sección "Mantenimiento del dispositivo"
Las rebanadas no se tuesten suficientemente	Ha establecido el grado de tostado demasiado pequeño	Aumente el grado de tostado con el uso del regulador

Avería	Possible causa	Solución
El dispositivo no funciona	El cable de alimentación no está enchufado	Compruebe la corrección de la conexión a la red eléctrica
	No hay suministro en la red eléctrica	Conecte el dispositivo a una toma de corriente operativa



En caso de que sea imposible solucionar el defecto, diríjase al servicio técnico autorizado.

V. GARANTÍA

Este producto tiene una garantía de un plazo de 2 años a contar de la fecha de compra. Durante el periodo de garantía, el fabricante se compromete a eliminar, mediante la reparación o la sustitución de la totalidad del producto, cualquier defecto de fábrica causado por la mala calidad de los materiales o montaje. La garantía entra en vigor sólo si la fecha de la compra está confirmada por el sello de la tienda y la firma de vendedor en la tarjeta de garantía original. Esta garantía sólo se reconoce si el producto se utilizaba de acuerdo con el manual de operación, no se ha reparado o desmontado y no fue dañado por el mal uso, así como sólo si se ha guardado la integridad absoluta del producto. Esta garantía no cubre el desgaste normal y los productos de consumo (filtros, bombillas, recubrimientos antiadherentes, selladores, etc.)

La vida útil del producto y el plazo de su garantía se calcularán a partir de la fecha de la venta o la fecha de la fabricación del producto (en caso si no se puede determinar la fecha de la venta).

Se puede encontrar la fecha de la fabricación del dispositivo en el número de serie indicado en la etiqueta de identificación del cuerpo del dispositivo. El número de serie consta de 13 dígitos. Los dígitos sexto y séptimo indican el mes, el octavo el año de la fabricación del dispositivo.

El plazo de la vida útil de este dispositivo establecido por el fabricante es de 3 años a contar de la fecha de su adquisición. Este plazo es válido a condición de que la operación del producto se realiza con el cumplimiento estricto con las instrucciones del presente manual y con los requisitos técnicos establecidos.



Utilización ecológica no dañosa (utilización eléctrica y maquinaria electrónica)

La eliminación del embalaje, del manual de utilización, así como el propio instrumento debe ser llevada a cabo de conformidad con los programas locales de reciclaje. Muestre preocupación por el medio ambiente: no

deseche este tipo de artículos con la basura doméstica normal.

Los aparatos utilizados (antiguos) no deben tirarse junto con el resto de basuras domésticas, deben ser recogidas aparte. Los propietarios de antiguas instalaciones eléctricas están obligados a llevar los aparatos a los puntos especiales de recogida o darlos a las correspondientes organizaciones. Así mismo usted ayuda al programa de reciclaje de materias primas, y también a la limpieza de sustancias que contaminan.

Este aparato está marcado con el símbolo de la Directiva Europea 2012/19/EU relativa al uso de aparatos eléctricos y electrónicos (Residuos de aparatos eléctricos y electrónicos RAEE).

La directiva proporciona el marco general válido en todo el ámbito de la Unión Europea para la retirada y la reutilización de los residuos de los aparatos eléctricos y electrónicos.



Antes de utilizar este produto, leia atentamente este manual e guarde-o para referência futura. O uso adequado do dispositivo vai estender significativamente a sua vida.

MEDIDAS DE SEGURANÇA

- O fabricante declina toda a responsabilidade por danos causados por violação de normas de segurança e regras de funcionamento do produto.
- Esta unidade é destinada para o uso em casa e pode ser usada em apartamentos, casas rurais, quartos de hotel, lojas, escritórios ou outras condições para uso não industrial. O uso industrial ou qualquer outro uso indevido do dispositivo será considerada uma violação das regras do uso adequado do produto. Neste caso, o fabricante não assume nenhuma responsabilidade pelas consequências.
- Antes de ligar o aparelho à tomada, verifique se a tensão da rede coincide com a tensão de alimentação do dispositivo. Esta informação é especificada nas características técnica e na matrícula do produto.
- Por razões de segurança, a ligação eléctrica deve ser feita apenas a uma tomada aterrada. Caso contrário, a unidade não atender aos requisitos de protecção contra choque eléctrico.
- Utilize o cabo de extensão projectado para a energia consumida pelo dispositivo (não inferior a 2,5 kW), caso contrário, uma incompatibilidade na potência do cabo de extensão pode causar um curto-circuito ou uma inflamação do cabo.
- Não deixe o produto sem vigilância enquanto estiver em uso. O aparelho não se destina a ser utilizado por meio de temporizador externo ou controle remoto.
- Não colocar o aparelho perto de um fogão a gás ou eléctrico, ou no interior ou topo de um forno aquecido ou de outra fonte de calor.
- Não use o aparelho perto de água ou outros líquidos.
- Se o aparelho cair na água, desligue-o imediatamente da tomada eléctrica. Não toque sequer na água.
- Para evitar sobrecarga no circuito eléctrico ao usar o aparelho, não ligue no mesmo circuito eléctrico outro aparelho de alta potência.

- Desligue o aparelho após a utilização, bem como durante a sua limpeza ou movimento. Retire o cabo de alimentação com as mãos secas, ao segurá-lo pela forquilha e não pelo próprio cabo. Um manuseamento descuidado pode resultar em danos ou ferimentos.
- Não façam passar o cabo de alimentação nas portas ou perto de fontes de calor. Certifique-se de que o cabo não está torcido ou dobrado e que não entre em contacto com objectos pontiagudos, arestas vivas e bordos de mobiliário.

STOP

LEMBRE-SE: danos acidentais ao cabo de alimentação podem causar problemas que não se conformam com a garantia, bem como um choque eléctrico. O cabo de alimentação danificado deve ser urgentemente substituído em um centro de serviço.

- Durante o funcionamento o aparelho aquece. Não toque na parte superior do instrumento. Não opere a unidade sem as fatias de pão (à exceção da pri-

STOP

meira utilização). Nunca toque as superfícies internas aquecidas.

- O pão pode queimar, por isso, não use a torradeira perto ou abaixo dos materiais inflamáveis, como cortinas.
- Não instale o aparelho com camara de trabalho numa superfície macia e não resistente ao aquecimento nem cubra com uma toalha ou um pano, enquanto funciona; isso pode levar a um superaquecimento e mau funcionamento da unidade. Isso pode danificar o aparelho ou obstaculizar o funcionamento dele.
- Não use o aparelho ao ar livre: a penetração de humidade no grupo de contacto ou dos objectos estranhos no interior do aparelho podem causar sérios danos ao mesmo.
- Antes de limpar o aparelho, verifique se ele está desconectado da rede e totalmente frio. Siga as instruções para limpar o dispositivo.

NÃO MERGULHE o corpo do aparelho na água!

PRT

- Crianças de 8 anos ou adolescentes, assim como pessoas com incapacidades: físicas, sensoriais, mentais, ou falta de experiência e conhecimento, só podem utilizar o aparelho com supervisão ou se teve instruções de uso seguro sobre os equipamentos e conhecer os riscos inerentes à sua utilização. As crianças não devem brincar com o aparelho. Mantenha o aparelho e cabo de alimentação num lugar inacessível para elas. A limpeza e manutenção dos equipamentos não devem ser efetuados por crianças sem a supervisão de um adulto.
- Os materiais de embalagem (filme, espuma de plástico, etc.) podem ser perigosos para as crianças. Perigo de asfixia! Mantenha a embalagem fora do alcance das crianças.
- Não tente reparar a unidade ou alterar sua construção. A reparação do aparelho só deve ser realizada por um especialista, no centro de assistência técnica autorizado. Um trabalho pouco profissional pode levar à quebra do aparelho, ferimentos e danos materiais.

STOP

ATENÇÃO! *Está proibido usar o dispositivo em caso de qualquer mau funcionamento.*

Especificações técnicas

Modelo	RT-407-E
Potência	800 W
Tensão	220-240 V, 50/60 Hz
Proteção de descarga eléctrica	classe I
Tipo de controlo	eletrónico-mecânicos
Regulação do grau de tostagem	7 níveis
Material do corpo	plástico
Função de descongelamento	presente
Função de aquecimento	presente
Torrefacção unilateral (BAGEL)	presente
Indicação de funcionamento	a LED
Ejecção automática da tosta	presente
Centralização automática da tosta	presente
Desligação automática	presente
Número de compartimentos	2
Bandeja de migalhas removível	presente
Armazenamento compacto de cabo	presente
Comprimento do fio eléctrico	1,1 m
Peso líquido	1,2 kg ± 3%
Dimensões	258 × 161 × 173 mm

Componentes

Torradeira	1 pç.
Manual de uso	1 pç.
Livro de serviço	1 pç.

O fabricante tem o direito de fazer mudanças no projecto, design, componentes, características técnicas do produto, no curso de aperfeiçoamento de produto, sem aviso preliminar sobre tais mudanças.

Componentes do modelo A1

1. Corpo do aparelho
2. Bandeja de migalhas removível

3. Compartimentos para carregar fatias de pão
4. Botão BAGEL – função de tostamento unilateral
5. Regulador do grau de tostagem
6. Posição do controlador de tostamento REHEAT
7. Posição do controlador de tostamento DEFROST
8. Posição do controlador de tostamento CANCEL
9. Alavanca para carregar pão
10. Cavo de alimentação eléctrica

I. ANTES DA PRIMEIRA INSERÇÃO

Retire cuidadosamente o produto e seus acessórios fora da caixa. Remova todos os materiais de embalagem e adesivos promocionais.



Mantenha obrigatoriamente todas as etiquetas de advertência, etiquetas indicadoras (se presentes) e plaqueta com número de série do produto atacada ao seu corpo! Uma ausência do número de série do produto cancelará automaticamente os direitos de garantia.

Após o transporte ou o armazenamento a baixas temperaturas, é necessário manter o aparelho à temperatura ambiente durante pelo menos 2 horas antes da sua utilização.

Limpe o corpo da unidade com um pano húmido, deixe-os secar.

À primeira acensão, é aconselhável aquecer a torradeira usando o nível mais alto de tostagem "7", sem carregar dentro as fatias de pão.

II. USO DA TORRADEIRA



As fatias de pão devem entrar livremente nas ranhuras da torradeira.

Para diferentes tipos de pão, requer um grau diferente de torrar a partir de "1" a "7". À primeira tostagem das fatias de pão utilize o grau neutral de torrefação "3" ou "4".

Tostagem

1. Conectar o aparelho à rede eléctrica. Coloque as fatias de pão na torradeira.
2. Defina o nível desejado da torrefação usando o regulador do grau de tostagem.
3. Pressione a alavanca da torradeira devagarinho até ficar firmemente presa, a torrada irá baixar e o indicador LED de luz vermelha acende-se, o processo de tostamento será iniciado.
4. Para interromper o processo e definir o grau de tostamento pretendido faça CANCEL até ouvir um clique.
5. O indicador LED sairá do processo de tostar, e as torradas sobem automaticamente.
6. Retire cuidadosamente as tostas (estão quentes!) da torradeira.

Função de descongelamento

Agora é possível usar para tostar pão congelado. A torradeira descongela fatias de pão e em seguida passa automaticamente no modo de torrefação.

1. Conectar o aparelho à rede eléctrica. Coloque as fatias de pão congeladas na torradeira.
2. Defina o controlador de tostamento para DEFROST posição.
3. Pressione a alavanca da torradeira devagarinho até ficar firmemente presa, a torrada irá baixar e o indicador LED de luz vermelha acende-se, o processo de descongelamento será iniciado.
4. Para interromper o processo e definir o grau de tostamento pretendido faça CANCEL até ouvir um clique.
5. O indicador LED sairá do processo de tostar, e as torradas sobem automaticamente.
6. Retire cuidadosamente as tostas (estão quentes!) da torradeira.

Função de aquecimento

Com a função de aquecimento podem ser aquecidos, por exemplo, torradas que já estão frias.

1. Conecte o aparelho. Colocar as fatias de pão nos compartimentos.
2. Defina o controlador de tostamento para REHEAT posição.
3. Pressione a alavanca da torradeira devagarinho até ficar firmemente presa, a torrada irá baixar e o indicador LED de luz vermelha acende-se, o processo de aquecimento será iniciado.
4. Para interromper o processo e definir o grau de tostamento pretendido faça CANCEL até ouvir um clique.
5. O indicador LED sairá do processo de tostar, e as torradas sobem automaticamente.
6. Retire cuidadosamente as tostas (estão quentes!) da torradeira.

Torrefacção unilateral (BAGEL)

Agora as fatias de pão podem ser torradas somente de um lado o que permite fazer deliciosos sanduíches.

1. Conectar o aparelho à rede eléctrica. Coloque as fatias de pão na torradeira.
2. Defina o nível desejado da torrefação usando o regulador do grau de tostagem.
3. Pressione a alavanca da torradeira devagarinho até ficar firmemente presa, a torrada irá baixar e o indicador LED de luz vermelha acende-se, o processo de tostamento será iniciado.
4. Pressione a botão BAGEL. O indicador mudará da cor vermelha para azul. Um dos lados de tostamento será ativado.
5. Para interromper o processo e definir o grau de tostamento pretendido faça CANCEL até ouvir um clique.

- O indicador LED sairá do processo de tostar, e as torradas sobem automaticamente.
- Retire cuidadosamente as tostas (estão quentes!) da torradeira.

III. MANUTENÇÃO DO APARELHO

Antes de iniciar a limpeza do aparelho, verifique se ele está desligado e completamente arrefecido.

STOP É PROIBIDO usar para a limpeza do robô esponjas ou trapos ásperos ou produtos abrasivos. Assim mesmo não se deve usar produtos químicos agressivos ou outras substâncias, não recomendadas para usar com objectos que tenham contacto com a comida.

PROÍBE-SE emergir o aparelho em água ou colocá-lo debaixo da torneira!

Antes de repetir a operação ou armazenar o aparelho, este deve ter todas as partes completamente secas. Guardar o aparelho montado em local seco e ventilado longe de aparelhos de aquecimento e luz solar direta.

Durante o transporte e armazenamento, não expor o dispositivo a choques mecânicos, que podem provocar danos no aparelho ou a violação da integridade da embalagem. Manter a embalagem do dispositivo afastado de água ou outros líquidos.

IV. ANTES DE CONTACTAR UM CENTRO DE ASSISTÊNCIA

Avaria	Causa eventual	Modo de resolver
Cheiro estranho	Ao primeiro uso pode sentir-se um cheiro estranho, que não é um mau funcionamento do aparelho	Se um odor incomum persistir durante o uso posterior, consulte a secção "Manutenção do aparelho"
As tostas não são muito bem fritas	Foi definido o nível de torrefação demasiado baixo	Aumente o grau de torrefação através do regulador
O aparelho não funciona	O aparelho não está conectado à rede eléctrica	Verifique a conexão com a rede
	Falta alimentação na rede	Conecte o aparelho a uma tomada que funcione bem

i Caso não consiga eliminar os defeitos, contacte por favor o Centro de Serviço autorizado.

V. RESPONSABILIDADES DE GARANTIA

O aparelho é abrangido pela garantia para o prazo de 2 anos a partir do momento da sua aquisição. Ao longo do prazo de garantia o fabricante obriga-se a eliminar todos os defeitos de fabrico provocados pela falta de qualidade de materiais ou de montagem, por meio de reparação, substituição das partes ou substituição do aparelho inteiro. A garantia entra em vigor apenas no caso de uma data de aquisição comprovada pelo carimbo da loja e pela assinatura do vendedor no original do talão de garantia. A presente garantia é apenas reconhecida no caso de o aparelho ter sido usado de acordo com o manual de operação, não foi reparado ou desmontado e não foi danificado devido a um indevido tratamento, e o conjunto inicial do aparelho é preservado. A presente garantia não abrange os gastos naturais do aparelho e os materiais consumíveis (filtros, lâmpadas, revestimentos cerâmicos e de Teflon, impermeabilização de borracha, etc.).

A vida do produto e o prazo de garantia devem ser calculados a partir da data da venda ou da data de fabricação do produto (no caso se não for possível determinar a data da venda).

A data de fabricação do dispositivo pode ser encontrada no número de série localizado na etiqueta de identificação ligada ao corpo do produto. O número de série é composto de 13 dígitos. Caracteres 6 e 7 indicam o mês, 8 indica o ano de produção.

O prazo de serviço do aparelho indicado pelo fabricante é de 3 anos a contar da data da sua aquisição no caso de o aparelho ser operado de acordo com o presente manual e com as normas técnicas aplicáveis.



Utilização ecologicamente inofensiva (utilização eléctrica e maquinaria electrónica)

O descarte de embalagens, manual de utilização, assim como o robô, deve ser feito em conformidade com os programas de reciclagem local. Preocupe-se com o meio ambiente: não coloque estes produtos no lixo doméstico.

Os aparelhos utilizados (antigos) não devem ser colocados no lixo doméstico, devem ser recolhidos separadamente. Os proprietários de aparelhos eléctricos antigos são obrigados a levá-los aos pontos especiais de recolha o dê-los às organizações respectivas. Assim está a ajudar o programa de reciclagem de matérias-primas, e também à limpeza de substâncias contaminantes.

Este aparelho está etiquetado de acordo com a Directiva 2012/19/UE do Parlamento Europeu e do Conselho, relativa aos resíduos de equipamentos eléctricos e electrónicos (REEE). A directriz determina o quadro para a devolução e a reciclagem de aparelhos usados, como aplicável em toda a UE.



Før du bruger dette produkt, læs grundigt denne manual igennem og gem den til senere brug som en reference. Korrekt brug af enheden vil forlænge dens levetid betydeligt.

SIKKERHEDSFORANSTALTNINGER

- Producenten bærer ikke ansvar for skader forårsaget af manglende overholdelse af sikkerhedsreglerne og anvisninger for betjening af produktet.
- Dette apparat er en multifunktionel enhed kan anvendes i boligmiljøer og kan bruges i lejligheder, landhuse, hotelværelser, lokaler for personale i butikker, kontorer og andre lignende forhold. Industriel (kommerciel) anvendelse eller ethvert andet uegnet brug af produktet vil blive betraget som en ukorrekt anvendelse og brud af apparatets brugsregler. I dette tilfælde påtager producenten sig intet ansvar for konsekvenserne.
- Før du kobler produktet til elnettet skal du kontrollere at netspændingen samstemmer apparatets nominelle spænding. Disse data er anviset i apparatets tekniske data og navneskilt.

- Apparatet må kun tilsluttes til stikkontakter med jordforbindelse – det er et obligatorisk krav af regler for beskyttelse mod elektrisk stød.
- Brug en forlængerledning, der svarer til apparatets effekt (mindst 2,5kW) – ellers er der fare for kortslutning eller brand af netledningen.
- Lad ikke tændt maskine være uden opsyn. Maskinen er ikke beregnet til at arbejde ved hjælp af separat timer eller separat system for fjernkontrol.
- Maskinen må ikke placeres tæt på gas eller elektriske plader, inden for ovne og ved siden af andre varmekilder.
- Maskinen må ikke bruges ved siden af vandet eller anden form for væske.
- Hvis maskinen falder ned i vandet, kobl den fra strøm med det samme. Maskinen må ikke røres ved og den må ikke komme i kontakt med vand.
- For at undgå overbelastning af strømmet under brug af maskinen, er det anbefalet, at ikke bruge en anden maskine med høj effekt, der er tilsluttet det samme elektriske netværk.

DNK

RØDMOND

- Tag altid stikket ud af apparatet efter brug og under rengøring eller flytning af apparatet. Tag ledningen ud med tørre hænder, hold i selve stikket, rev ikke i ledningen. Uforsigtig brug kan medføre skader.
 - Før ikke ledningen igennem døråbninger eller i nærheden af varmekilder. Sørg for, at ledningen ikke er snoet eller bøjet eller er i kontakt med skarpe genstande eller kanter.
- STOP** *HUSK: en tilfældig skade på ledningen kan forårsage forstyrrelser, der ikke dækkes af garantien, samt føre til elektrisk stød. Et beskadiget strøm kabel kræver hurtig udskiftning på et servicecenter.*
- Apparatet opvarms ved brug. Rør ikke øverste delen af apparatet. Tænd ikke risteren uden brødsriver (bortset fra den første drift). Rør aldrig indre overflader af opvarmet apparat.
 - Brød kan brænde, derfor ikke skal brødrister anvendes i nærheden af eller under let antændelige materialer, f.eks. gardiner.
- Placer ikke apparatet med beholder på en blød og ikke varmebestandig overflade, dæk ikke den ved brugen, det kan medføre apparatets overophetning og beskadelig.
 - Det er sikkerhedsfarligt at bruge produktet uden dørs – fugt eller fremmedlegemer kan komme ind i enheden og forårsage alvorlige skader.
 - Inden du begynder at rengøre apparatet sørg for at det er koblet fra elnettet og er fuldt afkølet. Følg altid instruktionerne for rengøring af apparatet.
- STOP** *DET ER FORBUDT at sænke apparatets hus i vandet!*
- Børn under 8 år og ældre og personer med begrænsede fysiske, sensoriske eller mentale evner, eller manglende erfaring og viden, kan kun bruge enheden under opsyn og / eller hvis de er blevet instrueret om sikkert brug af enheden og er bevidst om faren der kan være forbundet med dets anvendelse. Børn bør ikke lege med apparatet. Hold apparatet og ledningen utilgængeligt for børn under 8 år. Rengøring og ved-

ligeholdelse af apparatet må ikke udføres børn uden opsyn af en voksen.

- Emballage (film, skumnylon m.m.) kan være farlig for børn. Det er en risiko for kvælning! Opbevar emballagemateriale utilgængeligt for børn.
- Forsøg aldrig at reparere apparatet selv eller gøre ændringer i dets konstruktion. Reparationer må kun udføres af et autoriseret servicecenter. Dårligt udført reparation kan føre til funktionsfejl, personlig skade og skade på ejendom.

STOP

OBS! Brug ikke apparatet om enhver funktionsfejl er opstået.

Teknisk data

Model.....	RT-407-E
Effekt.....	800 W
Spænding.....	220-240 V, 50/60 Hz
EL-sikkerhed.....	klasse I
Typ af kontrol.....	elektronisk-mekanisk
Regulering af ristningsgrader.....	7 grader
Materiale af hus.....	plast
Funktion af optøning.....	ja
Funktion af opvarmning.....	ja
Funktion for ensidet ristning (BAGEL).....	ja
Indikation af drift.....	LED
Automatisk hejsning af brød.....	ja
Automatisk centrering af brødslidser.....	ja
Automatisk slukning.....	ja
Antal lommer.....	2
Aftagelig krummebakke.....	ja
Kompakt ledningsoprul.....	ja
Længde af elledningen.....	1,1 m
Nettovægt.....	1,2 kg ± 3%
Hoveddimensioner.....	258 × 161 × 173 mm

Indhold

Brødrister.....	1 stk.
Brugsanvisning.....	1 stk.
Servicebog.....	1 stk.

Vi konstant udvikler vores produkter. Derfor forbeholder vi os ret til at foretage ændringer i design, opsætning, funktioner og tekniske specifikationer af produktet uden forudgående varsel.

Design

1. Apparatets hus
2. Aftagelig krummebakke
3. Brødlommer
4. Knap BAGEL – kun for ensidet ristning
5. Regulator af ristningsgrader

DNK

6. Stilling for bruningsregulator REHEAT
7. Stilling for bruningsregulator DEFROST
8. Stilling for bruningsregulator CANCEL
9. Håndtag at sænke brød
10. Netledning

I. INDEN DEN FØRSTE START

Tag forsigtigt produktet og dets tilbehør ud af kassen. Fjern al emballage og salgskilstermærker.

-  Vær sikker på at beholde advarselmærkerne, evt. klistermærker, henvisninger og serienummermærken, der findes på produktet! I fald der findes ingen serienummermærkat på produktet er garantien på produktet bortfaldet automatisk.
- Efter transport eller opbevaring ved lave temperaturer skal apparatet stå ved stuetemperatur i mindst 2 timer før det bliver tændt.

Vask apparatets hus med en fugtig klud og lad tørre.

Brødristeren anbefales at opvarme ved en maksimal ristningsgrad "7" uden at lægge ind brødskeiver.

II. BRUG AF BRØDRISTER

-  Brødsliðer skal placeres frit i brødlommerne.
- ForåFor forskellige sorters brød kræves diverse ristningsgrader fra "1" til "7". Ved den første ristning af brødsliðer anvend en neutral ristningsgrad enten "3" eller "4".

Ristning af brødskeiver

1. Kobl brødrister til nettet. Sæt brødsliðer ind i brødristeren.
2. Vend regulator og vælg en passende ristningsgrad.
3. Tryk betjeningshåndtaget langsomt helt ned, så tangenten går ned, LED-lyset tænder rødt og ristning starter.
4. For at afbryde processen, skift håndtag til stilling CANCEL indtil det klikker.
5. Når processen er færdig, slukker lampen, toasts vil komme op.
6. Tag ud brødsliðer (de er hede!) af brødristeren.

Optøningsfunktion

Et frosset brød kan anvendes for ristede sliðer. Brødristeren optøer brødsliðer først og begynder automatisk riste dem.

1. Kobl brødrister til nettet. Sæt frossete brødsliðer ind i brødristeren.
2. Sæt bruningsregulator til DEFROST.
3. Tryk betjeningshåndtaget langsomt helt ned, så tangenten går ned, LED-lyset tænder rødt og optønings starter.
4. For at afbryde processen, skift håndtag til stilling CANCEL indtil det klikker.
5. Når processen er færdig, slukker lampen, toasts vil komme op.
6. Tag ud brødsliðer (de er hede!) af brødristeren.

Opvarmningsfunktion

Tak til denne funktion kan f.eks. toasts der er kølet af.

1. Tilslut maskinen til strøm. Sæt toastbrød i hullerne.
2. Sæt bruningsregulator til REHEAT.
3. Tryk betjeningshåndtaget langsomt helt ned, så tangenten går ned, LED-lyset tænder rødt og opvarmningsfunktion starter.
4. For at afbryde processen, skift håndtag til stilling CANCEL indtil det klikker.
5. Når processen er færdig, slukker lampen, toasts vil komme op.
6. Tag ud brødsliðer (de er hede!) af brødristeren.

Funktion for ensidet ristning (BAGEL)

Nu er det muligt at riste brød kun på én side, det giver mulighed for at lave dejlige sandwiches.

1. Kobl brødrister til nettet. Sæt brødsliðer ind i brødristeren.
2. Vend regulator og vælg en passende ristningsgrad.
3. Tryk betjeningshåndtaget langsomt helt ned, så tangenten går ned, LED-lyset tænder rødt og ristning starter.
4. Tryk på knappen BAGEL. Lampen vil skifte fra rød til blå lys. Der vil tændes ensidet bruningsfunktion.
5. For at afbryde processen, skift håndtag til stilling CANCEL indtil det klikker.
6. Når processen er færdig, slukker lampen, toasts vil komme op.
7. Tag ud brødsliðer (de er hede!) af brødristeren.

III. VEDLIGEHOLDELSE

Før rengøring sørg at den er frakoblet og kølet helt.

-  Ved rengøring må du IKKE bruge grove klude eller abrasive svampe, slibepasta o.l. Desuden er det også uacceptabelt at bruge nogen aggressive og lignende stoffer, der ikke er godkendt til at bruge med genstande, der er i kontakt med fødevarer.
- Det er IKKE tilladt at sænke apparatet i vandet eller placere det under rindende vand.

Før opbevaring og ny udnyttelse skal du rengøre og helt tørre alle dele af apparatet. Opbevares på et tørt, ventileret område væk fra varme og direkte sollys.

Under transport og opbevaring er det forbudt at apparatet udsættes for mekanisk belastning, der kan føre til skader på apparatet og /eller en krænkelse af integriteten af emballage.

Apparatets emballage skal beskyttes fra vand og andre væsker.

IV. FØR DU KONTAKTER SERVICECENTERET

Fejl	Årsag	Hvad der skal gøres
En fremmed lugt er udkommet	Forekomst af en fremmed lugt ved den første brug er ikke en følge af apparatets fejl	Hvis en fremmed lugt beholdes ved videre brug, kontroller afsnit "Vedligeholdelse"
Brødsliðer er utilstrækkeligt ristede	En for små ristningsgrad er vælg	Øg ristningsgrad med regulator
Apparatet fungerer ikke	Netledning er ikke koblet til nettet	Kontroller at apparatet kobles korrekt til nettet
	Det er ingen spænding i nettet	Koble apparatet til en fungerende stikkontakt

 Hvis problemet fortsætter, skal du kontakte et autoriseret servicecenter.

V. GARANTI

Dette produkt er dækket med garanti i en periode på 2 år fra købsdatoen. Under garantiperioden forpligter producenten sig at udføre reparation eller udskiftning af hele produktet ved eventuelle fejl, forårsaget af dårlig kvalitet i materialer og udførelse. Garantien er kun gyldig, hvis datoen for købet er bekræftet ved sælgerens segl og underskrift af på originale garantibevis. Denne garanti genkendes kun, hvis produktet blev anvendt i overensstemmelse med brugsanvisningen, blev ikke repareret eller skillet ad eller beskadiget ved misbrug, samt at det er fuldt komplet. Denne garanti dækker ikke normalt slid og forbrugsdele (filtre, elpærer, non-stick belægninger, tæninger, osv.).

Produktets levetid og garantiperioden beregnes fra den produktets salgsdato eller fremstillingsdato (hvis salgsdatoen ikke kan bestemmes).

Fremstillingsdato findes i serienummeret, der er placeret på identifikationsetiketten på apparatet. Serienummeret består af 13 cifre. 6. og 7. tal angiver måned, 8. – år af produktionen.

Producenten har sat produktets levetid – 3 år fra købsdatoen. Denne tid er gyldig, forudsat at driften af produktet er i nøje overensstemmelse med denne vejledning og de tekniske krav, der skal opfyldes.



Miljøvenlig bortskaffelse (bortskaffelse af elektrisk og elektronisk udstyr)

Bortskaffelse af emballage, manualer, samt selve enheden skal udføres i overensstemmelse med lokale genbrugsprogrammer. Vis hensyn til miljøet: smid ikke disse produkter med almindeligt husholdningsaffald.

Brug (gammelt) udstyr skal ikke bortskaffes sammen med usorteret husholdningsaffald, det skal bortskaffes særskilt. Gammelt udstyr skal bringes på et specielt indsamlingssted, eller videregives til relevante genbrugsorganisationer. På denne måde du med i forarbejdning af værdifulde råstoffer, samt bekæmpelse af forurening.

Dette apparat er mærket i overensstemmelse med det europæiske direktiv 2012/19/EU – der omhandler kasserede, elektriske og elektroniske apparater (kasseret, elektrisk og elektronisk udstyr).

Denne retningslinje fastsætter rammen for returnering og genbrug af kasserede apparater, der gælder i hele EU.



Før du tar dette produktet i bruk ber vi deg om å lese nøye gjennom denne bruksanvisningen og oppbevare den for fremtidig referanse. Riktig bruk vil betydelig forlenge apparatets levetid.

SIKKERHETSREGLER

- Produsenten er ikke ansvarlig for skader forårsaket av manglende overholdelse av sikkerhetsregler og uriktig bruk av apparatet.
- Dette apparatet er beregnet til husholdningsbruk og kan brukes i leiligheter, hus på landet, hotellrom, lokaler for personalet i butikker, kontorer eller i andre lignende forhold der ikke-industriell bruk. Industriell bruk eller noen annen misbruk av apparatet vil bli ansett som en overtredelse av krav til riktig bruk av produktet. I dette tilfelle er produsenten ikke ansvarlig for mulige konsekvensene.
- Før du kobler apparatet til strømmettet, kontroller at spenningen i apparatet samsvarer med dets merkespenning. Denne informasjonen er angitt i tekniske spesifikasjoner eller på typeskiltet på apparatet.
- Apparatet skal bare kobles til en jordet stikkontakt. I motsatt tilfelle vil apparatet ikke samsvare med krav til beskyttelse mot elektrisk støt.
- Bruk en skjøteledning beregnet for apparatets strømforbruk (minst 2,5 kW), fordi uoverenstemmelse kan forårsake kortslutning eller forbrenning av kabel.
- Aldri la apparatet være uten oppsyn når det er i bruk. Apparatet er ikke beregnet til bruk med en ekstern timer eller et fjernkontrollsystem.
- Ikke plasser apparatet i nærheten av eller på gass og elektriske ovner, inne i dampovner eller i nærheten av andre varmekilder.
- Aldri bruk apparatet i nærheten av vann eller andre væsker.
- Hvis apparatet falt i vann, koble det fra strømmett umiddelbart. Ikke rør det og ikke la det kontakte med vann.
- For å unngå overbelastning av strømmett under drift av apparatet er det ikke anbefalt å bruke et apparat

til med større kapasitet koblet til det samme strømnettet.

- Ta apparatets støpsel ut av stikkontakten etter bruk samt under rengjøring og flytting. Ta strømledning ut av stikkontakten med tørre hender, unngå å dra i ledningen. Uforsiktig håndtering kan føre til skader.
- Ikke legg strømledningen i døråpninger eller i nærheten av varmekilder. Pass på at ledningen ikke er vridd eller bøyd og ikke kommer i kontakt med skarpe gjenstander, hjørner og kanter av møbler.

STOP

HUSK: utilsiktet skade på strømledningen kan føre til funksjonssvikt som garantien gjelder ikke, også kan forårsake et elektrisk støt. En skadet strømledning må straks bli erstattet i et servicesenter.

- Apparatet blir oppvarmet under drift. Ikke berør apparatets øvre del. Ikke slå på apparatet uten brødsriver inni (bortsett fra når du slår på apparatet for første gang). Aldri berør indre overflater av apparat når det er oppvarmet.

STOP

- Brød kan bli svidd, derfor aldri bruk brødristerere i nærheten av eller under brennbare materialer, for eksempel, gardiner.
- Ikke plasser vannkoker på et mykt og ikke varmebestandig underlag, ikke dekk den under drift: det kan føre til funksjonssvikt og skade på apparatet.
- Vannkokeren må ikke brukes utendørs: hvis en væske kommer på kontaktledninger eller fremmedlegemer kommer inn i apparatet det kan føre til alvorlige skader.
- Før du begynner å rengjøre vannkokeren kontroller at den er koblet fra strømmen og er helt avkjølt. Følg rengjørings instruksjoner nøye.

DET ER FORBUDT å dyppe apparatet i vann!

- Dette apparatet kan brukes av barn over 8 år, av personer med psykisk og fysisk utviklingshemming samt personer med manglende erfaring og kunnskaper så lenge de er under oppsyn, eller har fått opplæring i sikker bruk av apparatet, og er innforstått med farene knyttet til bruken av det. Barn må ikke leke med appa-

NOR

ratet. Hold apparatet og strømledning utenfor rekkevidde for barn under 8 år. Rengjøring og vedlikehold skal ikke utføres av barn uten under oppsyn.

- Emballasje (plast osv.) kan være farlig for barn. Fare for kvelning! Oppbevar emballasje utilgjengelig for barn.
- Aldri prøv å selvstendig reparere apparatet eller endre dets konstruksjon. Alle reparasjonsarbeid bør utføres bare av fagmenn fra et autorisert service-senter. Disse arbeidene ikke utført av fagmenn kan forårsake apparatets svikt, personskader eller skader på eiendom.



ADVARSEL! Aldri bruk apparatet ved alle slags feil.

Tekniske spesifikasjoner

Modell	RT-407-E
Kapasitet	800 W
Spenning	220-240 V, 50/60 Hz
Elektrisk sikkerhet	klasse I
Styringstype	elektro-mekanisk
Regulering av ristenivå	7 nivåer
Laget av	plast
Avrimingsfunksjon	finnes
Oppvarmingsfunksjon	finnes
Ensidig risting (BAGEL)	finnes
Driftsindikator	LED
Automatisk oppheving av brødskiver	finnes
Automatisk sentrering av brødskiver	finnes
Automatisk avstengning	finnes
Antall rom	2
Avtagbart smulebrett	finnes
Kompakt oppbevaring av strømledning	finnes
Strømledningslengde	1,1 m
Netto vekt	1,2 kg ±3%
Dimensjoner	258 × 161 × 173 mm

Oversikt over deler

Brødrister	1 stk.
Bruksanvisning	1 stk.
Garantibok	1 stk.

Produsenten forbeholder seg retten til å kunne foreta tekniske endringer i produktets design, utstyr samt i spesifikasjoner i forbindelse med produktutvikling og forbedring uten foregående varsel om slike endringer.

Innretning av modellen **A1**

1. Apparatets kasse
2. Avtagbart smulebrett
3. Rom for brødskiver
4. Knappen BAGEL – ensidig risting
5. Regulator for valg av ristenivå

6. Ristningsgradregulatorens REHEAT-stilling
7. Ristningsgradregulatorens DEFROST-stilling
8. Ristningsgradregulatorens CANCEL-stilling
9. Knott for setting av brødkiver inn
10. Strømledning

I. FØR FØRSTE GANGS BRUK

Forsiktig ta apparatet og tilbehør ut av boksen. Fjern all emballasje og reklameskiltena.

 *Sørg for å bevare på plass et merke med produktets serienummer på utvendig overflate av apparatet! Mangel på serienummer på produktet opphører automatisk dine rettigheter til garantisevice.*

Etter transportering eller lagring ved lave temperaturer apparatet skal holdes ved romtemperatur i minst 2 timer før å sette det i gang.

Tørk apparatet med en fuktig klut og la det tørke.

Når du slår på brødristeren for første gang bør du å oppvarme den med benyttelse av maksimalt ristenivå "7" uten å sette brødkiver i brødristeren.

II. DRIFT AV BRØDRISTEREN

 *Brødkiver bør plasseres fritt i rommene av brødristeren.*

Ulike brødsorter krever forskjellig ristenivå fra "1" til "7". Når du rister brødkiver for første gang bruk normalt ristenivået "3" eller "4".

Risting av brødkiver

1. Koble apparatet til strømmett. Sett brødkiver i brødristeren.
2. Sett et ønsket ristenivå med hjelp av regulator av ristenivå.
3. Trykk på toastladestangen. Toasterne går ned, en lysdiodindikator blir tent med rødt og en prosess av brødristing begynner.
4. For å avbryte prosessen skulle du sette en ristningsgradregulator i CANCEL-stilling så langt at du hører et smekkyd.
5. Da prosessen tar slutt slokner lysdiodindikatorene og toasterne går opp automatisk.
6. Forsiktig ta brødkivene (de er varme!) ut av brødristeren.

Avriming

Nå kan også dyperfrost brød bli brukt for risting. Brødristeren først avrimmer brødkiver og deretter automatisk går over til ristemodus.

1. Koble apparatet til strømmett. Sett dyperfroste brødkiver inn i brødristeren.
2. Sett ristningsgradregulatoren i DEFROST-stilling.
3. Trykk på toastladestangen. Toasterne går ned, en lysdiodindikator blir tent med rødt og en prosess av avriming begynner.
4. For å avbryte prosessen skulle du sette en ristningsgradregulator i CANCEL-stilling så langt at du hører et smekkyd.
5. Da prosessen tar slutt slokner lysdiodindikatorene og toasterne går opp automatisk.
6. Forsiktig ta brødkivene (de er varme!) ut av brødristeren.

Oppvarming

Med hjelp av oppvarmingsfunksjon kan du oppvarme for eksempel allerede avkjølt ristet brød.

1. Koble apparat til strømmett. Sett brødkiver i rommene.
2. Sett ristningsgradregulatoren i REHEAT-stilling.
3. Trykk på toastladestangen. Toasterne går ned, en lysdiodindikator blir tent med rødt og en prosess av oppvarming begynner.
4. For å avbryte prosessen skulle du sette en ristningsgradregulator i CANCEL-stilling så langt at du hører et smekkyd.
5. Da prosessen tar slutt slokner lysdiodindikatorene og toasterne går opp automatisk.
6. Forsiktig ta brødkivene (de er varme!) ut av brødristeren.

Ensidig risting (BAGEL)

Nå kan man riste brødkiver bare på en side som gjør det mulig å lage flotte sandwicher.

1. Koble apparatet til strømmett. Sett brødkiver i brødristeren.
2. Sett et ønsket ristenivå med hjelp av regulator av ristenivå.
3. Trykk på toastladestangen. Toasterne går ned, en lysdiodindikator blir tent med rødt og en prosess av brødristing begynner.
4. Trykk på knappen BAGEL. Lysdiodindikatorene skifter sin farge fra rødt til blått. Nå funksjonen av en ensidig risting kommer i gang.
5. For å avbryte prosessen skulle du sette en ristningsgradregulator i CANCEL-stilling så langt at du hører et smekkyd.
6. Da prosessen tar slutt slokner lysdiodindikatorene og toasterne går opp automatisk.
7. Forsiktig ta brødkivene (de er varme!) ut av brødristeren.

III. VEDLIKEHOLD

Før du begynner å rengjøre apparatet kontroller at det er koblet fra strømmen og er fullstendig avkjølt.

RØDMOND

STOP

DET ER FORBUDT å rengjøre apparatet med servietter eller svamper med hardt belegg samt slipepasta. Det er også forbudt bruk av kjemiske aggressive stoffer eller andre skadelige stoffer som kan komme i kontakt med mat.

DET ER FORBUDT å dyppe apparatet i vann eller plassere det under rennende vann!

Før lagring og re-utnyttelse av enheten ren og helt tørr alle deler av enheten. Lagre på et tørt, ventilert sted vekk fra varme og direkte sollys.

Ikke utsett enheten for mekaniske belastning under transportering og lagring. Det kan føre til skader og / eller brudd på innpakning.

Det er nødvendig å ta hånd på at innpakking er vekk fra vann og fuktighet.

IV. FØR DU KONTAKTER ET SERVICESENTER

Feil	Mulig årsak	Elimineringsmåte
Fremmed lukk	Ved første gangs bruk kan det oppstå en fremmed lukk som er ikke noe tegn på feil eller funksjonssvikt	Hvis du føler en fremmed lukk ved påfølgende bruk, se avsnitt "Vedlikehold"
Brodskiver er ikke tilstrekkelig ristet	Du satte altfor lite ristenivået	Med hjelp av regulatoren øk ristenivået
Apparatet virker ikke	Apparatet er ikke koblet til strømnett	Kontroller at apparatet er koblet til strømnett
	Det er ikke noe strøm	Koble apparatet til fungerende stikkontakt

i Kontakt kundeservice, dersom du ikke kan finne årsaken til en feil eller ikke får rettet på feilen.

V. GARANTI

Dette produktet er garantert for en periode på 2 år fra kjøpsdato. I garantitiden er produsenten ansvarlig for eliminering av alle mulige fabrikkfeil som skyldes dårlig kvalitet på materialer og utførelse med hjelp av reparasjon, erstatning av deler eller hele produktet. Garantien skal være gyldig bare dersom kjøpsdato er bekreftet med stempel og underskrift av selger på et spesielt garantikort. Garantien er gyldig kun hvis

produktet ble brukt i henhold til bruksanvisningen, ikke ble reparert, demontert eller skadet på grunn av misbruk, samt produktets komplett sett er bevart. Garantien gjelder ikke normal slitasje på produktet og forbruksmaterialer (filtre, lyspærer, non-slipp belegg, tetninger osv.). Produktets levetid og garantitiden beregnes fra datoen for salg eller fra produksjonsdato (hvis salgstidspunktet ikke kan bli identifisert).

Produksjonsdato av apparatet kan bli funnet i serienummeret som står på identifikasjonsetiketten på apparatets utvendig side. Serienummeret består av tretten tegn. Den sekste og den syvende tegn betyr måned og den åttende betyr år av apparatets produksjon.

Produktets levetid fastsatt av produsenten er 3 år fra kjøpsdato. Denne levetiden er gyldig forutsatt at apparatets drift er i henhold til denne bruksanvisningen og tekniske krav er oppfylt.



Miljøvennlig utnyttning (utnyttning av elektrisk og elektronisk utstyr)

Emballasjen, bruksanvisningen og selve apparatet skal tas med til egnet innsamlingssted for resirkulering av elektrisk og elektronisk utstyr. For å hjelpe til å ta vare på miljøet, ikke kast elektronisk avfall hvor som helst.

■ Brukt (gammelt) utstyr bør ikke kastes sammen med vanlig husholdningsavfall, det skal behandles separat. Eiere av gammelt utstyr må bringe utstyret til spesielle innsamlingspunkter eller til relevante organisasjoner. Således hjelper de programmet for gjenvinning av verdifull råstoff, så vel som rengjøring av forurensningsstoffer.

Dette apparatet er merket i overensstemmelse med EU-direktiv 2012/19/EU – vedrørende brukte elektriske og elektroniske apparater.

Retningslinjene setter et rammeverk for returnering og resirkulering av brukte apparater i hele EU.



Innan du börjar använda denna apparat, bör du läsa igenom denna bruksanvisning noggrant och förvara den som handboken. Använder du apparaten på ett rätt sätt ska den vara i bruk på lång tid.

SÄKERHETSÅTGÄRDER

- Tillverkaren tar inte ansvar för skador som är orsakade av bristande efterlevnad av säkerhetskrav och bruksregler av apparaten.
- Denna elapparat som avsetts för matlagning kan användas i lägenheter, villor, hotellrum, tekniska rum i affärer, på kontor och i andra liknande förhållanden förutom industribruk. Industrianvändning eller andra obehöriga användningar av apparaten räknas överträda villkor för en lämplig användning av apparaten. I detta fall tar tillverkaren inget ansvar för möjliga efterföljder av detta bruk.
- Före avkoppling i ledningsnät vänligen kontrollera om dess spänning motsvarar en faktisk spänning av apparaten. Det är vanligtvis anvisat i tekniska specifikationer eller en tillverkningsskylt av apparaten.
- För säkerhetsändamål ska apparaten sättas endast i de jordade eluttagen. Annars motsvarar inte apparaten krav av elstötsskydd.
- Kontrollera att ledningstråd är avsedd för apparatens effekt (minst 2,5 kW), annars skillnad mellan parameter kan det leda till en kortslutning eller förbränning av tråden.
- Lämna inte fungerande apparaten utan tillsyn. Apparaten är inte avsedd för att användas tillsammans med en extern timer eller ett separat fjärrkontrollsystem.
- Placera inte apparaten nära eller på en gas/elektrisk spis, inne i ugnar och i närheten av andra värmekällor.
- Använd inte apparaten nära vatten eller andra vätskor.
- Om apparaten har råkat falla i vatten avkoppla den från elnätet omedelbart. Rör inte apparaten och låt den inte ha kontakt med vatten.
- För att undvika nätets omstart medan apparaten används rekommenderas det inte att använda yt-

SWE

terligare en apparat med högre effekt som är kopplad till samma nät.

- Koppla loss apparaten från eluttaget efter användningen, samt vid rengöring och överföring. Avkoppla apparaten med torra händer genom att hålla den vid kontakten, inte vid tråden. Öaktsam hantering kan leda till skador.
- Lägg inte tråden vid dörrar och värmekällor. Kontrollera att tråden inte vänder sig och inte böjs, inte rör skarpa föremål, hörn och möbelns hörn.

STOP

KOM IHÅG: skador av tråden kan leda till fel som inte motsvarar garantivillkor och till elströmsskador. Den skadade tråden ska ersättas strax i service center.

- Apparaten uppvärms vid bruket. Rör inte övre delen av apparaten med händerna. Starta inte apparaten utan brödsivor (endast vid första användningen). Rör aldrig inre ytor av den uppvärmda apparaten.

- Bröd kan brinna därför inte bör du använda apparaten i närhet till eller under lättantända material, t.ex. gardiner.
- Placera inte apparaten med skålen på en mjuk och icke värmebeständig arbetsyta, täck den inte vid bruk, det kan leda till fel i apparatens funktion eller apparatens brytning.
- Bruket är förbjudet i öppna rummen – vatten eller obehöriga föremål kan hamna inne i apparatens kropp och leda till stora skador.
- Kontrollera att apparaten är avkopplad före rengöringen. Följ bruksanvisning om rengöringen av apparaten.

STOP

DET ÄR FÖRBJUDET att sänka apparatens kropp i vatten!

- Denna apparat är inte avsedd för användning av barn över 8 år, personer som har nedsättning av fysisk, psykisk eller nervförmåga eller brist på erfarenhet och kunskaper med undantag för fall när

en annan person som är ansvarig för sådana personers säkerhet utöver tillsyn över sådana personer eller när en person som är ansvarig för sådana personers säkerhet ger anvisningar till dem som handlar om hur man använder denna apparat. Det är nödvändigt utöva tillsyn över barn under 8 år för att hindra att de leker med apparaten, dess tillbehör samt med dess fabriksförpackning. Rengöring och underhåll av anordningen för inte utföras av barn utan tillsyn av vuxna.

- Förpackningsmaterial (film eller skum, m.m.) kan vara farligt för barn. Det finns en risk av kvävning! Förvara förpackningsmaterial i den för barn oåtkomliga platserna.
- En fristående reparation av apparaten och byte i dess konstruktion är förbjudna. Alla servicearbeten ska genomföras i en auktoriserad service center. Oprofessionellt genomförda arbetet kan följa till brytande av apparaten, skadegörande och återkan av tillhörigheten.

STOP

OBS! Det är förbjudet att bruka apparaten vid vilka fel som helst.

Tekniska specifikationer

Modell.....	RT-407-E
Effekt.....	800 W
Spänning.....	220-240 V, 50/60 Hz
Elsäkerhet.....	klass I
Typ av kontroll.....	elektrisk-mekanisk
Temperaturreglage.....	7 grad
Material av kropp.....	plast
Avfrostringsfunktion.....	finns
Uppvärmningsfunktion.....	finns
Ensidig rostningsfunktion (BAGEL).....	finns
Indikator för arbete.....	ljusdiod
Mekanism som höjer upp skivor.....	finns
Automatisk centereringsfunktion.....	finns
Automatisk avstängning.....	finns
Antal brödhållare.....	2
Utdragbar smällåda.....	finns
Kompakt låda för elsladd.....	finns
Längd av elsladd.....	1,1 m
Nettvikt.....	1,2 kg ± 3%
Mått.....	258 × 161 × 173 mm

Översikt

Brödrost.....	1 st.
Bruksanvisning.....	1 st.
Servicebok.....	1 st.

Tillverkaren har rätt att ändra design, uppsättning av delar och tillbehör samt teknisk varudeklaration under förbättring av sina produkter utan att avisera om dessa förändringar.

Delar av brödrost **A1**

1. Apparatsens kropp
2. Utdragbar smällåda

SWE

3. Brödhållare
4. BAGEL knapp – ensidig rostningsfunktion
5. Temperaturreglagen
6. Rostningsreglagent läge REHEAT
7. Rostningsreglagent läge DEFROST
8. Rostningsreglagent läge CANCEL
9. Spak
10. Strömförsörjnings sladd

I. FÖRE FÖRSTA ANVÄNDNINGEN

Ta försiktigt apparaten ut ur förpackningen. Ta bort alla förpackningsmaterial och dekaler.

 Det är nödvändigt att spara alla varningsklister, markeringsskyltar (om de finns) och skytten med serienummer på kroppen av apparaten! Avsaknaden av serienummer på apparaten leder till att du inte har rätt för garanti på underhåll.

Efter transporter eller lagring av apparaten vid en låg temperatur ska apparaten förvaras vid rumstemperatur minst i 2 timmar.

Behandla apparatens kropp med en våt duk och låt den torka.

Vid första starten bör brödrosten uppvärmas vid maximal rostningsgrad "7" utan brödsivor.

II. BRUK AV BRÖDROST

 Brödsivor ska placeras fritt i brödhållare.

För olika sorter av bröd behövs det olika rostningsgrad från "1" till "7". Vid första rostningen av brödsivor välj en standard rostningsgrad – "3" eller "4".

Steka bröd

1. Koppla apparaten till elnätet. Sätt brödsivor i brödrosten.
2. Sätt en lämplig rostningsgrad genom att vända temperaturreglagen.
3. Pressa sakta på reglaget så att brödsivor förs ned, då tänder LED-indikatorn och rostningsprocess börjar.
4. För att avbryta processen flytta rostningsreglaget i läget CANCEL tills du hör ett klickande ljud.
5. När processen tar slut slocknar LED-indikatorn, brödsivor går upp automatiskt.
6. Ta brödsivor ut ur brödrosten (de är heta!).

Avfrostningsfunktion

Använd det frysta brödet för att tillaga rostat bröd. Brödrosten ska först avfrostas brödsivor och sedan gå automatiskt till rostningsläget.

1. Koppla apparaten till elnätet. Sätt i de frysta brödsivor i brödrosten.
2. Ställ rostningsreglaget i läget DEFROST.
3. Pressa sakta på reglaget så att brödsivor förs ned, då tänder LED-indikatorn och avfrostningsprocess börjar.
4. För att avbryta processen flytta rostningsreglaget i läget CANCEL tills du hör ett klickande ljud.
5. När processen tar slut slocknar LED-indikatorn, brödsivor går upp automatiskt.
6. Ta brödsivor ut ur brödrosten (de är heta!).

Uppvärmningsfunktion

Uppvärmningsfunktion tillåter att värma upp till exempel, brödsivor som har redan kallnat.

1. Koppla apparaten till ett elnät. Placera brödsivor i springor.
2. Ställ rostningsreglaget i läget REHEAT.
3. Pressa sakta på reglaget så att brödsivor förs ned, då tänder LED-indikatorn och uppvärmningsprocess börjar.
4. För att avbryta processen flytta rostningsreglaget i läget CANCEL tills du hör ett klickande ljud.
5. När processen tar slut slocknar LED-indikatorn, brödsivor går upp automatiskt.
6. Ta brödsivor ut ur brödrosten (de är heta!).

Ensidig rostningsfunktion (BAGEL)

Nu kan man rosta bara en sida av brödsivor vilket ger möjlighet att tillaga underbara smörgåsar.

1. Koppla apparaten till elnätet. Sätt brödsivor i brödrosten.
2. Sätt en lämplig rostningsgrad genom att vända temperaturreglagen.
3. Pressa sakta på reglaget så att brödsivor förs ned, då tänder LED-indikatorn och rostningsprocess börjar.
4. Tryck på BAGEL knappen. Indikatorns färg ändras från röd till blå. Ensidig rostningsfunktion blir på då.
5. För att avbryta processen flytta rostningsreglaget i läget CANCEL tills du hör ett klickande ljud.
6. När processen tar slut slocknar LED-indikatorn, brödsivor går upp automatiskt.
7. Ta brödsivor ut ur brödrosten (de är heta!).

III. RENGÖRING OCH FÖRVARING AV APPARATEN

Före rengöring kontrollera att apparaten är avkopplad och kallnat helt och hållet.



DET ÄR FÖRBJUDET att använda grova servetter eller svampar, slippasta. Alla kemiskt aggressiva eller andra ämnen som inte avsedda för att användas med föremål som vidrör maträtter.

DET ÄR FÖRBJUDET att sänka apparatens hus i vatten eller placera den under vattenstråle!

Före förvaring och nya bruk rengör och torka fullständigt alla detaljer i apparaten. Förvara apparaten i ett torrt välventilerat ställe bortom källor för värme och direkt solljus.

Vid transport och förvaring av apparaten är det förbjudet att apparaten utsätts för mekanisk verkan som kan orsaka skador på apparaten och/eller förpackningens helhet. Det är nödvändigt att skydda apparatens förpackning från vatten och andra vätskor.

IV. INNAN DU KONTAKTAR SERVICE SERVICE

Fel	Möjlig anledning	Lösning
En obehörig doft har uppstått	Vid första användningen orsakas doften inte av apparatens fel	Om en obehörig doft har uppstått vid vidare användningen, se till avsnitt "Rengöring och förvaring av apparaten"
Bröd är inte tillräckligt rostat	För liten rostgrad har förinställts	Öka rostgraden genom att vända regulatorn
Apparaten fungerar inte	Elsladden är inte kopplad till elnätet	Kontrollera att apparaten har kopplats rätt
	Det finns ingen spänning i nätet	Sätt apparaten i ett fungerande eluttag



I fall ett fel har inte undanröjts kontakta ett auktoriserat servicecenter.

V. GARANTIÅTAGANDE

Finns garanti på 2 år efter köp. Under garantiperioden garanterar tillverkaren att undanröja varje tillverkningsfel som orsakades av en otillräcklig kvalitet av material eller

konstruktion genom att reparera den, ersätta detaljer eller hela apparaten. Garanti träder i kraft bara i fall datum av köp är bekräftat med stämpel av affären som köpet pågick i och en signatur av expedient på ett originalkvitto. Denna garanti erkänns endast i fall apparaten exploaterades enligt bruksanvisning, inte reparerades, inte demonterades och inte var skadad efter en felaktig behandling, samt alla detaljer har förvarats tillsammans. Denna garanti omfattar inte en fysisk förlitning av apparaten och förbrukningsartikler (filter, lampor, non-stick beläggning, förtätning osv).

Bruksperiod och garantitermin räknas från datum av köp eller tillverkning (i fall datum av köpet är okänt).

Tillverkningsdatum finns i ett serienummer på ett identifikationsmärke på apparatens kropp. Serienummer består av 13 tecken. Det sjätte och det sjunde tecknen betyder en månad, det åttonde – är ett år av tillverkning.

Den av tillverkare för denna apparat förutsett bruksperioden är 3 år efter köp. Denna bruksperiod gäller endast om exploateringen pågår enligt denna bruksanvisning och tekniska krav.



Miljövänlig återvinning (återvinning av elektrisk och digital anordning)

Kasseringen av förpackningen, bruksanvisningen och själva varan skall ske i enlighet med det lokala miljöprogrammet för återvinningen. Visa omtanke om naturen: kasta inte bort sådana varor i vanliga hushållsoppor.

De begagnade (gamla) apparaterna ska inte kastas bort med övriga hushållsoppor, endast separat. Ägare av de begagnade apparaterna måste lämna dem i speciella mottagningspunkter eller i vissa organisationer. På detta sätt kan du bidra till programmet av bearbetning av värdefulla råvaror, och rengöring av förorenade ämnen. Denna apparat är märkt i enlighet med EU-direktivet 2012/19/EU om avfall som utgörs av eller innehåller elektriska eller elektroniska produkter.

Föreskrifterna utgör ett ramverk för insamling och återvinning av använda apparater och de tillämpas inom EU.



Ennen kun aloitat laitteen käyttöä, lue tämä käyttöohje huolellisesti ja säilytä, jotta voit jatkossakin tarvita ohjeita laitteen käytöstä. Laitteen oikea käyttö pidentää sen käyttöaikaa huomattavasti.

TURVALLISUUSOHJEET

- Valmistaja ei vastaa laitteen väärästä käytöstä ja turvallisuusohjeiden laiminlyönnistä johtuvista vioista.
- Tätä sähkölaitetta voi käyttää asunnoissa, lomamökeissä, hotellihuoneissa, myymälöiden sosiaalituloissa, toimistoissa ja vastaavissa tiloissa. Laite ei ole tarkoitettu käytettäväksi suurkeittiöissä. Laitteen käyttöä suurkeittiössä tai vastaavissa olosuhteissa pidetään laitteen käyttönä väärin. Tässä tapauksessa valmistaja ei vastaa mahdollisista seuraamuksista.
- Ennen laitteen kytkemistä sähköverkkoon tarkista, onko verkkojännite sama, kuin laitteen nimelljännite. Löydät nämä tiedot laitteen teknisistä tiedoista ja konekilvestä.
- Kytke laite vain maadoitettuihin pistorasioihin.

Muuten laite ei vastaa sähköiskusojavaatimuksia.

- Jos käytät jatkojohtoa, niin tarkista että se kestää laitteen käyttötehoa (vähintään 2,5 kW), muuten sopimaton jatkojohto voi johtaa oikosulkuun tai kaapelin palamiseen.
- Älä jätä laitetta toimintaan ilman valvontaa. Laitetta ei ole tarkoitettu käytettäväksi ulkoisen ajastimen tai kaukosäätöjärjestelmän kanssa.
- Älä sijoita laitetta kaasu- ja sähköliesien läheisyyteen tai niiden päälle, uunien sisälle tai muiden lämmittimien lähellä.
- Älä käytä laitetta lähellä vettä tai muita nesteitä.
- Jos laite on uponut veteen, katkaise virta välittömästi. Älä kosketa laitetta ja anna sen joutua kosketuksiin veden kanssa.
- Estääkseen sähköverkon ylikuormitusta tämän laitteen käytön aikana ei suositella käyttäjä vielä yhtä suuritehoista laitetta, joka ottaa virtaa samasta sähköverkosta.

- Joka käytön jälkeen ja myös ennen laitteen puhdistusta tai siirtoa irrota laitteen pistotulppa pistorasiasta. Irrota virtajohto pistorasiasta kuivilla käsillä pistotulpasta, älä vedä johdosta. Huolimattomuus voi johtaa loukkaantumiseesi.
- Tarkista että laitteen johto ei osu oven ja karmin väliin tai teräviin esineisiin ja huonekalujen reunoihin. Johtoa ei saa käyttää lämmittimien vieressä. Johtoa ei saa vääntää tai painaa.

STOP

HUOMIO! Sähköjohdon vaurioituminen voi johtaa takuun kattamattomiin vikoihin ja sähköiskuun. Vaurioitunut virtajohto on välittömästi vaihdettava huoltokeskuksessa.

- Käynnistetty kone on kuuma. Älä koske laitteen yläosaan. Älä käynnistä laitetta ilman leivänpaloja (lukuun ottamatta ensimmäistä käynnistystä). Älä koske kuuman laitteen sisäosiin.
- Leipä voi syttyä palamaan, minkä takia älä käytä leivänpaahdinta palavien aineiden vieressä, esim. verhojen vieressä.

STOP

- Älä aseta laitetta pehmeälle kuumuutta kestämatömälle pinnalle, älä peitä sitä keittämisen aikana, tämä voi johtaa laitteen vaurioitumiseen.
- Älä käytä laitetta ulkona. Kosteus tai vieraat esineet sen rungossa voivat aiheuttaa laitteen vakavia vaurioita.
- Ennen laitteen puhdistusta tarkista että sen pistotulppa on irrotettu pistorasiasta ja se on jäähtynyt. Noudata laitteen puhdistusohjeita.
- **ÄLÄ upota laitetta veteen tai huuhtelee juoksevalla vedellä!**
- 8-vuotiaat ja vanhemmat lapset sekä fyysisesti, toiminnallisesti tai psyykkisesti rajoittuneet ihmiset tai henkilöt, joilla ei ole riittävää kokemusta tai tietoa voivat käyttää laitetta ainoastaan valvonnassa ja/tai silloin, jos he ovat saaneet ohjausta laitteen turvallisesta käytöstä ja jos he tajuavat vaarat, jotka liittyvät laitteen käyttöön. Lapset eivät saa leikkiä laitteen kanssa. Säilytä laite ja virtajohto.

FIN

to poissa alle 8-vuotiaiden lasten ulottuvilta. Lapset eivät saa puhdistaa eikä käyttää laitetta ilman aikuisten valvontaa.

- Pakkausmateriaalit (kivistyskelmu, vaahtomuovi yms.) voivat olla vaarallisia lapsille. Tukehtumisvaara! Säilytä pakkausmateriaalit paikassa, johon lapset eivät pääse.
- Älä korjaa tai muuta laitetta itse. Vain auktorisoidun huoltokeskuksen ammattitaitoinen korjaaja saa korjata laitteen. Ammattitaidottomasti tehty korjaus voi johtaa laitteen vaurioitumiseen, ihmisten vammoihin ja omaisuuden vaurioitumiseen.

STOP

HUOMIO! Älä käytä laitetta, jos siinä on milkä tahansa vika.

Tekniset tiedot

Malli	RT-407-E
Teho	800 W
Jännite	220-240 V, 50/60 Hz
Sähköturvallisuus	luokka I
Ohjaustyyppi	tarttumaton
Paahtoastesäätö	7 paahtoastetta
Rungon materiaali	muovi
Sulatus toiminto	kyllä
Uudelleenlämmitystoiminto	kyllä
Yhden puolen paahto-toiminto (BAGEL)	kyllä
Toimintojen merkkivalot	LED
Automaattinen leivännosto	kyllä
Automaattinen leivän keskitys	kyllä
Automaattinen sammutus	kyllä
Paahtoaukkojen määrä	2
Ulosvedettävä muralusta	kyllä
Virtajohtolokero	kyllä
Virtajohdon pituus	1.1 m
Nettopaino	1,2 kg ± 3%
Mitat	258 × 161 × 173 mm

Kokoonpano

Leivänpaahdin	1 kpl
Käyttöohje	1 kpl
Huoltokirja	1 kpl

Valmistajalla on oikeus tuotekehityksen yhteydessä parantaa tuotteen rakennetta, kokoonpanoa ja teknisiä ominaisuuksia ilman erillistä ilmoitusta ko. muutoksista.

Laitteen rakenne

1. Laitteen runko
2. Ulosvedettävä muralusta
3. Paahtoaukot
4. BAGEL-painike – yhden puolen paahto-toiminto
5. Paahtoasteen valinta
6. Paahtoasteen säätimen REHEAT-asento

- Paahastoasteen säätimen DEFROST-asento
- Paahastoasteen säätimen CANCEL-asento
- Leipien syöttövipu
- Virtajohto

I. ENNEN ENSIMMÄISTÄ KÄYNNISTYSTÄ

Ota laite ja sen osat laatikosta varovasti. Poista kaikki pakkausmateriaalit ja mainostarrat.



Jätä paikoilleen kaikki mahdolliset varoitus- ja opastustarrat, sekä laitteen rungossa oleva sarjanumerotarra! Jos sarjanumero tuotteesta puuttuu, takuu raukeaa automaattisesti.

Kuljetuksen jälkeen tai jos olet säilyttänyt laitetta matalalla lämpötilalla, jätä laite tasaantumaan huonelämpötilalla vähintään 2 tunniksi ennen kun käynnistät sen.

Puhdista laitteen runko kostealla liinalla ja anna kuivua.

Ennen varsinaisen käytön aloittamista lämmitä laite korkeimmalla paahastoasteella 7 ilman leipää.

II. LEIVÄNPAAHTIMEN KÄYTTÖ



Leivänpalojen tulee mahtua paahtimen aukkoihin vapaasti.

Eri leipälaji vaatii eri paahastoasteen 1-7. Kokeile ensin keskitumma-aste, 3 tai 4.

Leivän paahattaminen

- Kytke paahdin sähköverkkoon. Laita leivänpalat paahtimeen.
- Aseta haluamasi paahtoaste paahtoastesäätimellä.
- Kevyesti paina käynnistysvipua, kunnes se naksahtaa automaattisesti paikalleen, leivänpalat menevät sisään, punainen merkkivalo syttyy ja paahattamisprosessi alkaa.
- Prosessin keskeyttämiseksi siirrä paahtoasteen säädin CANCEL-asentoon, kunnes se naksahtaa.
- Prosessin päätyttyä merkkivalo sammuu, paahdinpalat työntyvät ylöspäin.
- Vastapaahdetut leivät ovat kuumia, ota ne paahtimesta varovasti.

Sulatustoiminto

Nyt voit paahata myös pakastettua leipää. Paahdin ensin sulattaa leivän siivut ja sen jälkeen paahtoiminto käynnistyy automaattisesti.

- Kytke paahdin sähköverkkoon. Laita pakastetut leivänpalat paahtimeen.
- Aseta paahtoasteen säädin DEFROST-asentoon.
- evyesti paina käynnistysvipua, kunnes se naksahtaa automaattisesti paikalleen, leivänpalat menevät sisään, punainen merkkivalo syttyy ja sulautumisprosessi alkaa.
- Prosessin keskeyttämiseksi siirrä paahtoasteen säädin CANCEL-asentoon, kunnes se naksahtaa.
- Prosessin päätyttyä merkkivalo sammuu, paahdinpalat työntyvät ylöspäin.
- Vastapaahdetut leivät ovat kuumia, ota ne paahtimesta varovasti.

Uudelleen lämmitys toiminto

Uudelleen lämmitys toiminto mahdollistaa esim. jo jäähdetyt paahtoleipäviipaleet.

- Kytke laite pistorasiaan. Aseta paahdettava leipä aukkoihin.
- Aseta paahtoasteen säädin REHEAT-asentoon.
- evyesti paina käynnistysvipua, kunnes se naksahtaa automaattisesti paikalleen, leivänpalat menevät sisään, punainen merkkivalo syttyy ja lämmitysprosessi alkaa.
- Prosessin keskeyttämiseksi siirrä paahtoasteen säädin CANCEL-asentoon, kunnes se naksahtaa.
- Prosessin päätyttyä merkkivalo sammuu, paahdinpalat työntyvät ylöspäin.
- Vastapaahdetut leivät ovat kuumia, ota ne paahtimesta varovasti.

Yhden puolen paahto-toiminto (BAGEL)

Nyt leipäviipaleet voi paahata vain yhdeltä puolelta, siten voidaan laittaa loistavia sandwichejä.

- Kytke paahdin sähköverkkoon. Laita leivänpalat paahtimeen.
- Aseta haluamasi paahtoaste paahtoastesäätimellä.
- Kevyesti paina käynnistysvipua, kunnes se naksahtaa automaattisesti paikalleen, leivänpalat menevät sisään, punainen merkkivalo syttyy ja paahattamisprosessi alkaa.
- Paina BAGEL-painike. Punainen merkkivalo muuttuu siniseksi. Toisen puolen paahtoiminto käynnistyy.
- Prosessin keskeyttämiseksi siirrä paahtoasteen säädin CANCEL-asentoon, kunnes se naksahtaa.
- Prosessin päätyttyä merkkivalo sammuu, paahdinpalat työntyvät ylöspäin.
- Vastapaahdetut leivät ovat kuumia, ota ne paahtimesta varovasti.

III. LAITTEEN HUOLTO

Irrota laitteen pistotulppa pistorasiasta ennen puhdistusta ja anna jäähtyä.

STOP

Puhdistukseen EI SAA käyttää naarmuttavia aineita, naarmuttavia pesusieniä (ellei ohjeessa muuta sanottu) tai kemiallisesti aggressiivisia aineita, eikä aineita, joita ei saa käyttää ruoan kanssa kontaktissa olevien esineiden kanssa.

EI SAA upottaa keitintä veteen tai puhdistaa sitä vesisuihkun alla!

Puhdista laitteen runko tarpeen mukaan lämpimällä vedellä ja pehmeällä kankaalla. Puhdista muualusta joka käytön jälkeen.

IV. ENNEN KUN VIET LAITTEESI KORJAA-MOON

Vika	Mahdollinen syy	Korjaus
Vieras haju	Ensimmäisen käynnistyksen aikana laite voi erittää vierasta hajua. Tämä ei ole laitteen vaurioitumisen merkki	Jos vierasta hajua siintyy myöhemminkin lue Laitteen huolto-osio
Leivän paahtoaste ei ole riittävä	On valittu liian matala paahtoaste	Valitse korkeampi paahtoaste säätimellä
Laite ei toimi	Pistotulppa ei ole kytketty pistorasiaan	Tarkista laitteen kytkeminen sähköverkkoon
	Pistorasia on rikki	Kytke laite toimivaan pistorasiaan

V. TAKUUSITOUMUS

Kyiseisellä laitteella on 2 vuoden takuu sen ostamispäivästä lähtien. Takuun aikana, valmistaja sitoutuu oikaisemaan, joko korjaamalla, vaihtamalla laitteen osia tai vaihtamalla koko laitteen, mitä tahansa valmistusvirheitä, jotka johtuvat materiaalien tai valmistustyön huonosta laadusta. Takuu tulee voimaan vain silloin, kun ostopäivä on vahvistettavissa kaupan leimalla ja myyjän allekirjoituksella alkuperäisestä takuukuitista. Takuun aitous tunnustetaan vain silloin, kun laitetta on käytetty sen käyttöohjeiden

mukaisesti, sitä ei remontoitu, ei purettu ja ei vaurioitettu väärinkäytön seurauksena, ja sen koko alkuperäinen pakkaus on säilytetty. Tämä takuu ei kata laitteen laitteen normaalia kulumista ja sen kulutusmateriaaleja (suodattimet, lamput, teflonpäälliset, tiivisteet jne.).

Laitteen käyttöiän ja sen takuusitoumuksen määräaika määrittellään sen ostopäivästä tai laitteen valmistuspäivästä (jos ostopäivää ei voida määrittää).

Laitteen valmistuspäivän voi löytää sen sarjanumerosta, joka on laitteen rungolla sijaitsevassa tunnistetarrassa. Sarjanumero koostuu 13 merkistä. 6:s ja 7:s merkki osoittavat kuukauden, 8:s merkki osoittaa laitteen valmistusvuoden.

Valmistajan määrittelemä käyttöikä tälle laitteelle on 3 vuotta, alkaen sen ostopäivästä. Tämä määräaika on voimassa, jos edellytetään että laitteen käyttö tapahtuu sen käyttöohjeiden ja teknisten vaatimusten mukaisesti.



Sähkölaitteiston ympäristöystävällinen kierrätys

Pakkausmateriaalin, käyttöohjekirjan ja laitteen hyödyksikäytön tulee suorittaa jätteiden jalostuksen paikallisen ohjelman mukaisesti. Pidä huolta ympäristöstä: älä heitä sellaiset tuotteet tavonomaisten kotitalousroskien kanssa.

Käytettyjä (vanhoja) laitteita ei saa hävittää muun kotitalousjätteen mukana, vaan ne tulee kierrättää erikseen. Vanhan laitteiston omistaja on velvollinen tuomaan laitteet erikoistuneeseen kierrätyspisteeseen ja luovuttamaan ne vastaaville järjestöille. Näin edistät ja autat arvokaiden raaka-aineiden käsittelyä, sekä epäpuhtaiden aineiden puhdistusta.

Tämä laite täyttää sähkö- ja elektroniikkalaiteromua koskevan EU-direktiivin 2012/19/ EU vaatimukset ja omaa vastaavan merkin.

Yleisoheet määrittävät käytettyjen laitteiden rakenteet palautusta ja kierrätystä varten koko EU-alueella.



Prieš naudojant, įdėmiai perskaitykite naudojimo instrukciją ir išsaugokite ją ateičiai. Teisingai naudojant prietaisą, ilgėja jo tarnavimo laikas.

ATSARGUMO PRIEMONĖS

- Gamintojas neatsako už gedimus, atsiradusius nesilaikant techninės saugos reikalavimų ir gaminio eksploatacijos taisyklių.
- Šis prietaisas skirtas naudoti namų sąlygomis ir gali būti naudojamas butuose, sodybose, viešbučių numeriuose, parduotuvių, biurų poilsio kambariuose ir kitose, panašios nepramoninės paskirties patalpose. Naudojimas pramoniniais ar kitais nenumatytais tikslais bus laikomas šios gaminio eksploatacijos instrukcijos sąlygų pažeidimu. Tokiu atveju gamintojas neatsako už galimas pasekmes.
- Prieš jungiant prietaisą į elektros tinklą patikrinkite, ar sutampa tinklo ir prietaiso įtampa. Ši informacija yra nurodyta prietaiso techninėse charakteristikose ir gamyklinėje lentelėje.
- Saugumo sumetimaisjunkite prietaisą tik į žemintus kištukinius lizdus. Priešingu atveju jis neatitiks

apsaugos nuo pažeidimų elektros įtampa reikalavimų.

- Naudodami ilgintuvą įsitikinkite, kad jis yra tinkamas naudojamam prietaiso galingumui (ne mažiau kaip 2,5 kW), priešingu atveju gali įvykti trumpasis jungimas arba kabelis gali užsidegti.
- Nepalikite veikiančio prietaiso be priežiūros. Prietaisas nėra skirtas naudoti su išoriniu laikmačiu ar atskira nuotolinio valdymo sistema.
- Nestatykite prietaiso šalia arba ant dujinių ir elektros viryklių, orkaitių ar kitų šilumos šaltinių.
- Nenaudokite prietaiso šalia vandens ar kitų skysčių.
- Jei prietaisas įkrito į vandenį, nedelsiant atjunkite jį nuo elektros tinklo. Nelieskite prietaiso ir venkite jo kontakto su vandeniu.
- Vengiant elektros tinklo perkrovos šio prietaiso eksploatacijos metu, nerekomenduojama naudoti dar vieno galingo prietaiso, prijungto prie to paties elektros tinklo.

- Pasinaudojus, valant ar perkeliant prietaisą į kitą vietą, atjunkite jį nuo elektros tinklo. Traukite laikydamis kištuką, bet ne laidą, be to, tai darykite sausomis rankomis.
- Netieskite maitinimo laido tarpduryje ar netoli šilumos šaltinių. Pasirūpinkite, kad elektros kabelis nepersisuktų ir nepersilenktų, nesiliestų su aštriais daiktais, kampais ar baldų briaunomis.
- Nestatykite prietaiso ant minkšto ir karščiui neatsparaus paviršiaus, neuždenkite jo veikimo metu: tai gali sutrikdyti veikimą ir sugadinti prietaisą.
- Draudžiama naudoti prietaisą lauke: į prietaiso kontaktus patekus drėgmės ar pašalinių objektų, tai gali sukelti rimtų jo gedimų.
- Prieš valant prietaisą įsitikinkite, kad jis atjungtas nuo elektros tinklo ir yra visiškai atvėsęs. Griežtai laikykitės prietaiso valymo instrukcijų.

STOP

ATMINKITE: atsitiktinai pažeidus elektros maitinimo kabelį, gali kilti garantijos sąlygas neatitinkančių nesklandumų ir būti sutrikdytas elektros tiekimas. Pažeistą elektros kabelį būtina skubiai pakeisti klientų aptarnavimo centre.

- Veikimo metu prietaisas įkaista. Nelieskite rankomis viršutinės prietaiso dalies. Nejunkite prietaiso be duonos riekių (išskyrus pirmąjį įjungimą). Niekada nelieskite vidinių įkaitusio prietaiso dalių.
- Duona yra degi, todėl nenaudokite skrudintuvo šalia greitai užsiliepsnojančių medžiagų arba po jomis, pavyzdžiui, užuolaidomis.

STOP

DRAUDŽIAMA merkti prietaiso korpusą į vandenį!

- 8 metų ir vyresni vaikai, o taip pat ribotų fizinių, protinių ir psichinių gebėjimų ar nepakankamai patirties ar žinių turintys asmenys gali naudotis prietaisu tik tuomet, kai jie yra prižiūrimi ir/arba buvo apmokyti saugiai naudotis prietaisu ir supranta galimus pavojus. Vaikams negalima žaisti prietaisu. Prietaisą ir tinklo kabelį laikykite vaikams, jaunesniems kaip 8 metų, neprieinamoje vietoje. Suaugusiųjų neprižiūrimi vaikai negali valyti prietaiso ar juo naudotis.

- Pakavimo medžiagos (plėvelė, putų polistirolas ir kt.) gali būti pavojingas vaikams. Pavojus uždusti! Laikykite pakuotę neprieinamoje vaikams vietoje.
- Draudžiama savarankiškai taisyti prietaisą arba keisti jo konstrukciją. Remontuoti prietaisą gali tik įgalioto klientų aptarnavimo centro specialistas. Ne-profesionaliai atlikti darbai gali sugadinti prietaisą, turtą arba sužaloti asmenis.

STOP

DĖMESIO! *Esant kokių nors gedimų, prietaisą naudoti draudžiama.*

Techninės charakteristikos

Modelis	RT-407-E
Galingumas	800 W
Įtampa	220-240 V, 50/60 Hz
Apsauga nuo elektros smūgio	I klasė
Valdymo būdas	elektroninis-mechaninis
Skrudinimo pakopų reguliavimas	7 pakopos
Korpuso medžiaga	plastmasinis
Atitirpinimo funkcija	yra
Pašildymo funkcija	yra
Vienpusio skrudinimo funkcija (BAGEL)	yra
Veikimo indikacija	šviesos diodų

Automatinis paskrudintos duonos išmetimas	yra
Automatinis skrudinamos duonos centravimas	yra
Automatinis išjungimas	yra
Skyrių skaičius	2
Išimamas padėklas trupiniams	yra
Kompaktiškas elektros kabelio laikymas	yra
Elektros kabelio ilgis	1,1 m
Neto svoris	1,2 kg ± 3%
Matmenys	258 × 161 × 173 mm

Komplektacija

Skrudintuvas	1 vnt.
Naudojimosi instrukcija	1 vnt.
Techninio aptarnavimo knygelė	1 vnt.

Gaminiojas, tobulindamas savo produkciją, be išankstinio įspėjimo pasilieka teisę keisti jos dizainą, komplektaciją, o taip pat technines charakteristikas.

Modelio įranga **A1**

1. Prietaiso korpusas
2. Išimamas padėklas trupiniams
3. Skyriai duonos riekelėms įdėti
4. Mygtukas BAGEL – vienpusio skrudinimo funkcija
5. Paskrudimo lygio išsirinkimo reguliatorius
6. Apskrudimo lygio reguliatoriaus padėtis REHEAT
7. Apskrudimo lygio reguliatoriaus padėtis DEFROST
8. Apskrudimo lygio reguliatoriaus padėtis CANCEL
9. Duonos nuleidimo svirtis
10. Elektros kabelis

I. PRIEŠ JUNGIANČIĄ PIRMA KARTĄ

Iš dėžės atsargiai ištraukite gaminį ir jo dalis. Pašalinkite visas pakavimo medžiagas ir reklaminus lipdukus.



Pašalinkite savo vietoje ant gaminio korpuso esančius įspėjamuosius ir informacinius lipdukus (jeigu tokie yra) bei lentelę su gaminio serijos numeriu! Ant gaminio nesant serijos numerio, automatiškai panaikinama teisė gauti garantinį aptarnavimą.

LTU

Po pervedimo ar laikymo žemoje temperatūroje, prieš prietaisą naudojant, būtina jį palaikyti kambario temperatūroje ne trumpiau kaip 2 val.

Prietaiso korpusą nuvalykite drėgna šluoste, praskalaukite dubenį, leiskite jiems nu-džiūti.

Ijungus skrudintuvą pirmą kartą, rekomenduojama jį pašildyti be duonos, pasirinkant maksimalų skrudinimo lygį „7“.

II. SKRUDINTUVO EKSPLOATACIJA



Duonos riekelės turi lengvai tilpti į skrudintuvo skyrius.

Skirtingoms duonos rūšims reikia skirtingo skrudinimo lygio nuo „1“ iki „7“. Pirmą kartą skrudinant duonos riekes, rinkitės neutralų lygį: „3“ arba „4“.

Duonos skrudinimas

1. Įjunkite prietaisą į elektros tinklą. Įdėkite duonos riekes į skrudintuvą.
2. Skrudinimo lygio reguliatoriumi nustatykite pageidaujamą skrudinimo lygį.
3. Tolygiai iki galo nuspauskite skrudinamos duonos nuleidimo svirtį, ji nusileis, įsijungs raudonas šviesos diodų indikatorius ir prasidės skrudinimo procesas.
4. Procesui nutraukti perkeltkite apskrudimo lygio reguliatorių į CANCEL padėtį (pasigirs spragtelėjimas).
5. Pasibaigus procesui, šviesos diodų indikatorius užges, o skrudinama duona automatiškai pakils į viršų.
6. Išimkite riekes (jos karštos!) iš skrudintuvo.

Atitirpinimo funkcija

Dabar skrudinimui galima naudoti ir užšaldytą duoną. Skrudintuvas iš pradžių atitirpina duonos riekes, o tada automatiškai persijungia į skrudinimo režimą.

1. Įjunkite prietaisą į elektros tinklą. Įdėkite šaldytas duonos riekes į skrudintuvą.
2. Apskrudimo lygio reguliatorių nustatykite į DEFROST padėtį.
3. Tolygiai iki galo nuspauskite skrudinamos duonos nuleidimo svirtį, ji nusileis, įsijungs raudonas šviesos diodų indikatorius ir prasidės atitirpinimo procesas.
4. Procesui nutraukti perkeltkite apskrudimo lygio reguliatorių į CANCEL padėtį (pasigirs spragtelėjimas).
5. Pasibaigus procesui, šviesos diodų indikatorius užges, o skrudinama duona automatiškai pakils į viršų.
6. Išimkite riekes (jos karštos!) iš skrudintuvo.

Pašildymo funkcija

Pašildymo funkcija galima šildyti pavyzdžiui, jau atvėsusios riekiės.

1. Įjunkite prietaisą į elektros tinklą. Į skyrelius įdėkite duonos riekiės.
2. Apskrudimo lygio reguliatorių nustatykite į REHEAT padėtį.
3. Tolygiai iki galo nuspauskite skrudinamos duonos nuleidimo svirtį, ji nusileis, įsijungs raudonas šviesos diodų indikatorius ir prasidės šildymo procesas.
4. Procesui nutraukti perkeltkite apskrudimo lygio reguliatorių į CANCEL padėtį (pasigirs spragtelėjimas).
5. Pasibaigus procesui, šviesos diodų indikatorius užges, o skrudinama duona automatiškai pakils į viršų.
6. Išimkite riekes (jos karštos!) iš skrudintuvo.

Vienpusio skrudinimo funkcija (BAGEL)

Dabar duonos riekes galima skrudinti tik iš vienos pusės, todėl galėsite pagaminti nepakartojamus sumuštinius.

1. Įjunkite prietaisą į elektros tinklą. Įdėkite duonos riekes į skrudintuvą.
2. Skrudinimo lygio reguliatoriumi nustatykite pageidaujamą skrudinimo lygį.
3. Tolygiai iki galo nuspauskite skrudinamos duonos nuleidimo svirtį, ji nusileis, įsijungs raudonas šviesos diodų indikatorius ir prasidės skrudinimo procesas.
4. Spauskite BAGEL mygtuką. Pasikeis indikatoriaus spalva – vietoj raudonos ji taps mėlyna. Įsijungs vienpusio skrudinimo funkcija.
5. Procesui nutraukti perkeltkite apskrudimo lygio reguliatorių į CANCEL padėtį (pasigirs spragtelėjimas).
6. Pasibaigus procesui, šviesos diodų indikatorius užges, o skrudinama duona automatiškai pakils į viršų.
7. Išimkite riekes (jos karštos!) iš skrudintuvo.

III. PRIETAISO PRIEŽIŪRA

Prieš valant prietaisą įsitikinkite, kad jis atjungtas nuo elektros tinklo ir yra visiškai atvėsęs.



Valant prietaisą DRAUDŽIAMA naudoti šiurkščias servetėles ar kempines bei abrazyvines pastas. Taip pat draudžiama naudoti bet kokias agresyvias chemines priemones arba kitas priemones, nerekomenduojamas naudoti daiktams, kontaktuojantiems su maistu.

DRAUDŽIAMA merkti prietaisą į vandenį arba plauti jį vandens srove!

Prieš atidėdami ar naudodami pakartotinai, visas prietaiso dalis išplaukite ir išdžiovinkite. Laikykite prietaisą sausoje ir vėdinamoje vietoje, toliau nuo įkaistančių prietaisų ir tiesioginių saulės spindulių.

Pervežant ir sandėliuojant prietaisą draudžiamas mechaninis poveikis, kuris gali pažeisti prietaisą ir/arba pakuotę.

Saugokite prietaiso pakuotę nuo vandens ir kitų skysčių.

IV. PRIEŠ KREIPIANTIS Į KLIENTŲ APTARNAVIMO CENTRĄ

Gedimas	Galima priežastis	Šalinimo būdas
Pašalinis kvapas	Naudojant pirmą kartą, gali atsirasti pašalinis kvapas, tačiau tai nėra prietaiso gedimo požymis	Jei pašalinis kvapas užuodžiamas ir vėliau, paskaitykite skyrių „Prietaiso priežiūra“
Duona nepakankamai paskrunda	Pasirinkote per žemą skrudinimo lygį.	Regulatoriaus pagalba padidinkite skrudinimo lygį
Prietaisas neveikia	Maitinimo kabelis neprijungtas prie elektros tinklo	Patikrinkite, ar prietaisas teisingai prijungtas prie elektros tinklo
	Nėra tinklo įtampos	Prijunkite prietaisą prie veikiančio kištukinio lizdo

i Jeigu gedimo pašalinti nepavyksta, kreipkitės į įgaliotą klientų aptarnavimo centrą.

V. GARANTINIAI ĮSIPAREIGOJIMAI

Šiam gaminiui teikiama 2 metai garantija nuo pirkimo datos. Garantiniu laikotarpiu gamintojas įsipareigoja taisymo, detalių keitimo arba viso gaminio keitimo būdu pašalinti bet kokius gamybos defektus, atsiradusius dėl nepakankamos medžiagų ar surinkimo kokybės. Garantija įsigalioja tik tuo atveju, jeigu pirkimo data patvirtinta parduotuvės antspaudu ir pardavėjo parašu originaliame garantijos talone. Ši garantija pripažįstama tik tuo atveju, jeigu gaminys buvo naudojamas pagal eksploatavimo instrukciją, nebuvo remontuotas, išardytas ir nebuvo pažeistas dėl netinkamo naudojimo, taip pat išsaugotas pilnas gaminio komplektas. Ši garantija netaikoma natūraliam

gaminio susidėvėjimui ir naudojamoms medžiagoms (filtrams, lemputėms, keraminėms ir tefloninėms dangoms, sandarinimo gumoms ir kt.).

Gaminio veikimo trukmė ir garantinių įsipareigojimų terminas skaičiuojami nuo pardavimo dienos arba nuo gaminio pagaminimo datos (tuo atveju, kai pardavimo datos negalima nustatyti).

Prietaiso pagaminimo datą rasite serijos numeryje, kuris nurodytas identifikaciniame lipduke ant gaminio korpuso. Serijos numeris yra iš 13 ženklų. 6-asis ir 7-asis ženklas reiškia mėnesį, 8-asis – įrenginio pagaminimo metus.

Nustatytas gaminio eksploatavimo terminas yra 3 metai nuo jo įsigijimo datos su sąlyga, kad gaminys eksploatuojamas vadovaujantis šia instrukcija ir techniniais standartais.



Ekologiškai nekenksminga utilizacija (elektroninės ir elektros įrangos utilizacija)

Pakuotė, naudojimosi instrukcija ir pats prietaisas utilizuojami laikantis atitinkamų vietos antrinių žaliavų perdavimo programų. Pasirūpinkite aplinkosauga: neišmeskite tokių gaminių kartu su įprastinėmis buitinėmis atliekomis.

Negalima išmesti panaudotos (senos) įrangos kartu su buitinėmis atliekomis. Juos reikia išmesti atskirai. Senos įrangos savininkai privalo atnešti nebe naudojamus prietaisus į specialius surinkimo punktus arba priduoti atitinkamoms organizacijoms. Tokiu būdu jūs prisidėsite prie vertingos žaliavos perdavimo ir valymo nuo kenksmingų medžiagų programos.

Šis prietaisas pažymėtas pagal Europos direktyvos 2012/19/ES, reguliuojančios elektros ir elektronikos įrangos utilizavimą, reikalavimus.

Ši direktyva nustato pagrindinius elektros ir elektronikos prietaisų atliekų utilizacijos ir perdavimo reikalavimus, galiojančius visoje Europos Sąjungos teritorijoje.



Pirms ierīces lietošanas uzmanīgi izlasiet lietošanas instrukciju un saglabājiet to kā uzziņas līdzekli. Pareiza ierīces lietošana var ievērojami pagarināt tās kalpošanas laiku.

DROŠĪBAS PASĀKUMI

- Ražotājs neuzņemas atbildību par bojājumiem, kas radušies neievērojot drošības tehnikas prasības un izstrādājuma lietošanas noteikumus.
- Šī ierīce ir paredzēta lietošanai mājās apstākļos un to var izmantot dzīvokļos, laiku mājās, viesnīcu numuros, ofisu un veikalu palīgtelpās vai citās līdzīgās vietās nerūpnieciskai izmantošanai. Rūpnieciskā vai jebkura cita nepiemērota ierīces izmantošana tiks uzskatīta par izstrādājuma lietošanas noteikumu pārkāpumu. Šajā gadījumā ražotājs neuzņemas atbildību par iespējamām sekām.
- Pirms ierīces pievienošanas elektrotīklam pārbaudiet, vai tā spriegums atbilst nominālajam ierīces spriegumam. Šī informācija ir norādīta tehniskajā raksturojumā un izstrādājuma rūpnīcas plāksnītes.
- Drošības nolūkā ierīci drīkst pievienot tikai kontakligzdām ar sazēmējumu. Pretējā gadījumā ierīce

neatbildīs drošības prasībām aizsardzībai pret elektriskās strāvas triecienu.

- Izmantotjot pagarinātāju pārliecinieties, ka tas paredzēts ierīces patērējamai jaudai (ne mazāk par 2,5 kW), pretējā gadījumā jaudas neatbilstība var radīt īssavienojumu vai kabeļa aizdegšanos.
- Neatstājiet darbojošos ierīci bez uzraudzības. Ierīce nav paredzēta darbībai ar ārējo taimeru vai ar atsevišķu tālvadības sistēmu.
- Nenovietojiet ierīci uz gāzes vai elektriskajām plītim vai to tuvumā, iekšā cepeškrāsnī vai citu siltuma avotu tuvumā.
- Neizmantojiet ierīci blakus ūdenim vai citiem šķidrumiem.
- Ja ierīce ir iekritusi ūdenī, nekavējoties atvienojiet to no elektrotīkla. Nepieskarieties ierīcei un nepieļaujiet tās kontaktu ar ūdeni.
- Lai izvairītos no tīkla pārslodzes dotās ierīces lietošanas laikā, nav ieteicams izmantot vēl vienu ierīci

ar lielu jaudu, kura ir pieslēgta tam pašam elektrotīklam.

- Atvienojiet ierīci no elektrotīkla pēc darba beigām, kā arī tās tīrīšanas vai pārvietošanas laikā. Kontakt-dakšu no kontaktligzdas izņemiet ar sausām rokām, turot to aiz kontaktdakšaš, nevis velkot aiz vada. Neuzmanīga apiešanās var novest pie traumām.
- Nenovietojiet strāvas vadu durvju ailēs vai siltuma avotu tuvumā. Uzmaniet, lai vads nesagrieztos un nesalocītos, nesaskartos ar asiem priekšmetiem, stūriem vai mēbeļu malām.

STOP

ATCERĪETIES: nejaušs strāvas vada bojājums var izraisīt tāda veida bojājumus, kuri neatbilst garantijas noteikumiem, kā arī radīt elektriskās strāvas triecienu. Bojātais strāvas vads ir steidzami jānomaina servisa centrā.

- Darbības laikā ierīce uzkarst. Neaiztieciet ar rokām ierīces augšējo daļu. Neieslēdziet ierīci bez maizes šķēlītēm (izņemot pirmo ieslēgšanu). Nekad nepieskarieties uzkaršus ierīces iekšējām virsmām.

- Maize var degt, tādēļ nenovietojiet tosterus zem vai blakus viegli uzliesmojošiem materiāliem, piemēram, aizkariem.
- Nenovietojiet ierīci uz mīksta un termoneizturīga virsmas, neapklājiet to darbības laikā: tas var novest pie ierīces pārkaršanas un bojājumiem.
- Ierīci aizliegts izmantot ārpus telpām: mitruma iekļūšana kontaktgrupā vai svešķermeņu iekļūšana ierīces korpusā var izraisīt nopietnus ierīces bojājumus.
- Pirms ierīces tīrīšanas pārlicinieties, ka tā ir atvienota no elektrotīkla un pilnībā atdzisusi. Stingri ievērojiet ierīces tīrīšanas norādes.

STOP

AIZLIEGTS ierīces korpusu iegremdēt ūdenī!

- Bērni, vecumā no 8 gadiem un vecāki, kā arī personas ar ierobežotām fiziskām, sensorām vai garīgām spējām, vai nepietiekamu pieredzi vai zināšanām ierīci drīkst izmantot tikai citas personas uzraudzībā un/ vai gadījumā, ja ir instruēti par ierīces drošu izmantošanu un apzinās briesmas, saistītas ar tās izmanto-

LVA

šanu. Neļaujiet bērniem rotaļāties ar ierīci. Glabājiet ierīci un strāvas vadu bērniem, kuri jaunāki par 8 gadiem, nepieejamā vietā. Ierīces tīrīšanu un apkalpošanu nedrīkst veikt bērni bez vecāku uzraudzības.

- Iepakojuma materiāli (plēve, putuplasts, u.c.) var būt bīstami bērniem. Nosmakšanas briesmas! Glabājiet tos bērniem nepieejamā vietā.
- Aizliegts patstāvīgi veikt ierīces remontu vai veikt izmaiņas tās konstrukcijā. Ierīces remonts ir jāveic tikai autorizēto servisa centra speciālistiem. Neprofesionāli izpildīti darbi var izraisīt ierīces salūšanu, traumas un īpašuma bojājumus.

STOP

UZMANĪBU! Aizliegts izmantot ierīci jebkādu bojājumu gadījumā.

Tehniskais raksturojums

Modelis	RT-407-E
Jauda	800 W
Spriegums	220-240 V, 50/60 Hz
Aizsardzība pret elektriskās strāvas triecienu	I klase
Vadības veids	elektroniski-mehānisks
Graudzēšanas pakāpes regulēšana	7 pakāpes

Korpusa materiāls	plastmasa
Atkausēšanas funkcijair
Uzsildīšanas funkcijair
Vienpusējās apcepšanas funkcija (BAGEL)ir
Darbības indikācija	gaismas diožu
Automātiska tostemaizu pacelšanair
Automātiska tostermaizu centrēšanair
Automātiska atslēgšanāsir
Nodalījumu daudzums	2
Izvelkama paplāte drupačāmir
Kompakta strāvas vada glabāšanair
Strāvas vada garums	1,1 m
Neto svars	1,2 kg ± 3%
Gabarītmēri	258 × 161 × 173 mm

Komplektācija

Tosteris	1 gab.
Lietošanas instrukcija	1 gab.
Servisa grāmatiņa	1 gab.

Ražotājam ir tiesības mainīt dizainu, komplektāciju, kā arī izstrādājuma tehnisko specifikāciju sava produkta pilnveidošanas laikā, bez iepriekšēja brīdinājuma par šīm izmaiņām.

Modeļa uzbūve **A1**

1. Ierīces korpuss
2. Izvelkamā paplāte drupačām
3. Nodalījumu maizes šķēļu ielīšanai
4. Poga BAGEL – vienpusējās apcepšanas funkcija
5. Graudzēšanas pakāpes izvēles regulators
6. Graudzēšanas pakāpes regulatora pozīcija REHEAT
7. Graudzēšanas pakāpes regulatora pozīcija DEFROST
8. Graudzēšanas pakāpes regulatora pozīcija CANCEL
9. Svira tostermaizu ievietošanai
10. Strāvas vads

I. PIRMS PIRMĀS IESLĒGŠANAS

Uzmanīgi izņemiet ierīci un tās sastāvdaļas no kastes. Noņemiet visus iepakojuma materiālus un reklāmas uzlīmes.

 **Obligāti saglabājiet brīdinošās uzlīmes, uzlīmes ar norādēm (ja tādas ir) un plāksnīti ar izstrādājuma sērijas numuru uz ierīces korpusa! Ja uz ierīces nav sērijas numura, tas automātiski liedz tiesības uz garantijas apkalpošanu.**

Pēc transportēšanas vai uzglabāšanas zemā temperatūrā, ierīci pirms ieslēgšanas ir nepieciešams paturēt istabas temperatūrā ne mazāk par 2 stundām.

Noslaukiet ierīces korpusu ar mitru lupatīņu un ļaujiet tam nožūt.

Pirms pirmās ieslēgšanas tasteri ir ieteicams uzsildīt, izmantojot maksimālo grauздēšanas pakāpi «7», neliekot tajā maizes šķēles.

II. TOSTERA LIETOŠANA

 **Maizes šķelēm ir brīvi jāievietojas tostera nodalījumos.**

Dažādām maizes šķirnēm ir nepieciešama atšķirīga grauздēšanas pakāpe no «1» līdz «7». Grauздējot maizi pirmo reizi, izmantojiet neitrālo grauздēšanas pakāpi «3» vai «4».

Tostermaīžu grauздēšana

1. Pievienojiet ierīci elektrotīklam. Ievietojiet maizes šķēles tasterī.
2. Ar grauздēšanas pakāpes regulatoru uzstādiat vēlamo grauздēšanas pakāpi.
3. Lēnām nospiediet tostermaīžu ievietošanas sviru līdz galam, tās nolaidīsies, iedegsies gaismas diožu indikators sarkanā krāsā un sāksies grauздēšanas process.
4. Lai pārtrauktu procesu, pārvietojiet grauздēšanas pakāpes regulatoru uz pozīciju CANCEL līdz klikšķim.
5. Pēc procesa beigām gaismas diožu indikators nodzisis, tostermaizes automātiski pacelsies uz augšu.
6. Uzmanīgi izņemiet tostermaizes (tās ir karstas!) no tostera.

Atkausēšanas funkcija

Tagad tostermaizēm var izmantot sasaldētu maizi. Tasteris sākumā atkausē sasaldētās maizes šķēles, bet pēc tam automātiski pārslēdzas uz grauздēšanas režīmu.

1. Pievienojiet ierīci elektrotīklam. Ievietojiet sasaldētās maizes šķēles tasterī.
2. Novietojiet grauздēšanas pakāpes regulatoru pozīcijā DEFROST.
3. Lēnām nospiediet tostermaīžu ievietošanas sviru līdz galam, tās nolaidīsies, iedegsies gaismas diožu indikators sarkanā krāsā un sāksies atkausēšanas process.

4. Lai pārtrauktu procesu, pārvietojiet grauздēšanas pakāpes regulatoru uz pozīciju CANCEL līdz klikšķim.
5. Pēc procesa beigām gaismas diožu indikators nodzisis, tostermaizes automātiski pacelsies uz augšu.
6. Uzmanīgi izņemiet tostermaizes (tās ir karstas!) no tostera.

Uzsildīšanas funkcija

Uzsildīšanas funkciju var izmantot, piemēram, jau atdzisuši tosti.

1. Pievienojiet ierīci elektrotīklam. Ielieciet tostus atverēs.
2. Novietojiet grauздēšanas pakāpes regulatoru pozīcijā REHEAT.
3. Lēnām nospiediet tostermaīžu ievietošanas sviru līdz galam, tās nolaidīsies, iedegsies gaismas diožu indikators sarkanā krāsā un sāksies uzsildīšanas process.
4. Lai pārtrauktu procesu, pārvietojiet grauздēšanas pakāpes regulatoru uz pozīciju CANCEL līdz klikšķim.
5. Pēc procesa beigām gaismas diožu indikators nodzisis, tostermaizes automātiski pacelsies uz augšu.
6. Uzmanīgi izņemiet tostermaizes (tās ir karstas!) no tostera.

Vienpusējās apcepšanas funkcija (BAGEL)

Tagad maizes gabaliņus var apcept tikai no vienas puses, kas ļaus pagatavot lieliskus sendvičus.

1. Pievienojiet ierīci elektrotīklam. Ievietojiet maizes šķēles tasterī.
2. Ar grauздēšanas pakāpes regulatoru uzstādiat vēlamo grauздēšanas pakāpi.
3. Lēnām nospiediet tostermaīžu ievietošanas sviru līdz galam, tās nolaidīsies, iedegsies gaismas diožu indikators sarkanā krāsā un sāksies grauздēšanas process.
4. Nospiediet pogu BAGEL. Indikators nomainīs sarkano krāsu uz zilo. Ieslēgsies vienpusējās grauздēšanas funkcija.
5. Lai pārtrauktu procesu, pārvietojiet grauздēšanas pakāpes regulatoru uz pozīciju CANCEL līdz klikšķim.
6. Pēc procesa beigām gaismas diožu indikators nodzisis, tostermaizes automātiski pacelsies uz augšu.
7. Uzmanīgi izņemiet tostermaizes (tās ir karstas!) no tostera.

III. IERĪCES KOPŠANA

Pirms uzsākt ierīces tīrīšanu pārliecinieties, ka tā ir atvienota no elektrotīkla un pilnībā atdzisusi.



AIZLIEGTS izmantot tīrīšanai rupjas salvetes vai sūkļus, abrazīvas pastas. Kā arī aizliegts izmantot jebkādas agresīvas ķīmiskās vielas vai citas vielas, kuras nav ieteicamas lietot virsmām, kurām ir saskare ar ēdienu.

AIZLIEGTS iegremdēt ierīces korpusu ūdenī vai novietot to zem tekoša ūdens!

Pirms glabāšanas un atkārtotas izmantošanas pilnībā notīriet un nožāvējiet visas ierīces daļas. Glabājiet ierīci sausā, labi vēdināmā vietā, tālāk no sildošām ierīcēm un tiešajiem saules stariem.

Transportēšanas un glabāšanas laikā ir aizliegts ierīci pakļaut mehāniskai ietekmei, kura var novest pie ierīces bojājumiem un/vai iepakojuma bojājumiem.

Nepieciešams sargāt ierīces iepakojumu no ūdens un šķidruma piekļūšanas.

IV. PIRMS VĒRŠANĀS SERVISA CENTRĀ

Bojājums	Iespējamais cēlonis	Bojājuma novēršana
Nepatikama smaka	Pirmo reizi lietojot ierīci var izplatīties nepatīkama smaka, kas nav uzskatāma par ierīces bojājumu	Ja nepatīkamā smaka ir jūtama arī turpmākajās lietošanas reizēs, aplūkojiet nodaļu «Ierīces kopšana»
Tostermaizes nav pietiekami apgraudzētas	Ir uzstādīta pārāk zema grauzdēšanas pakāpe	Ar regulatora palīdzību palieliniet grauzdēšanas pakāpi
Ierīce nedarbojas	Elektrokabelis nav pieslēgts pie elektrotīkla Elektrotīklā nav sprieguma	Pārbaudiet, vai ierīce ir pareizi pieslēgta pie elektrotīkla Pieslēdziet ierīci pie darbspējīgas elektriskās rozetes



Gadījumā, ja neizdevās likvidēt bojājumus, griezties autorizētajā servisa centrā.

V. GARANTIJAS SAISTĪBAS

Šim izstrādājumam tiek piešķirta garantija uz 2 gadi no tā iegādāšanās mirkļa. Garantijas perioda laikā ražotājs uzņemas pienākumu novērst, veicot remontu, nomainot detaļas vai nomainot visu izstrādājumu, ja kuras ražošanas defektus, kurus izraisījis nepietiekama materiālu vai montāžas kvalitāte. Garantija stājas spēkā tikai tajā gadījumā, ja iegādāšanās datums ir apstiprināts ar veikaļa zīmogu un pārdevēja parakstu

oriģinālajā garantijas talonā. Šī garantija tiek atzīta par spēkā esošu tikai tad, ja izstrādājums ir lietots atbilstoši lietošanas instrukcijai, nav ticis remontēts, izjaukts un nav bijis sabojāts nepareizas rīcības ar to rezultātā, kā arī saglabāta pilna izstrādājuma komplektācija. Šī garantija nav attiecināma uz dabīgo izstrādājuma nolietojumu un patērējamajiem materiāliem (filtriem, lampiņām, keramikajiem un teflona pārklājumiem, gumijas blīvējumiem utt.).

Izstrādājuma kalpošanas termiņš un ar to saistīto garantijas saistību darbības termiņš tiek aprēķināts no pārdošanas dienas vai no izstrādājuma izgatavošanas datuma (gadījumā, ja pārdošanas datumu nav iespējams noteikt).

Ierīces izgatavošanas datums ir atrodams sērijas numurā, kas atrodas identifikācijas uzlīmē uz izstrādājuma korpusa. Sērijas numurs sastāv no 13 zīmēm. 6. un 7. zīme apzīmē mēnesi, 8. zīme – ierīces izlaiduma gadu.

Ražotāja noteiktais ierīces kalpošanas termiņš ir 3 gadi no tā iegādāšanās dienas. Termiņš ir spēkā esošs pie nosacījuma, ka izstrādājuma ekspluatācija notikusi atbilstoši šai instrukcijai un lietojamajiem tehniskajiem standartiem. Šis termiņš ir spēkā tikai ar nosacījumu, ka šī izstrādājuma ekspluatācija notiek, strikti ievērojot šo instrukciju un uzstādītās tehniskās prasības.



Ekoloģiski nekaitīga utilizācija (elektronisko un elektrisko ierīču utilizācija)

Iepakojumu, lietošanas instrukciju, kā arī pašu ierīci nepieciešams utilizēt atbilstoši vietējai atkritumu pārstrādes programmai. Rūpējieties par apkārtnes dabu: neizmetiet šādus izstrādājumus kopā ar parastajiem sadzīves atkritumiem.

Izmantotās (vecās) ierīces nedrīkst izmest kopā ar citiem sadzīves atkritumiem, tos ir nepieciešams utilizēt atsevišķi. Vecās tehnikas īpašniekiem ir jānodod to speciālos pieņemšanas punktus vai atbilstoši organizācijai. Tādā veidā Jūs palīdzat vērtīgo izejvielu pārstrādes procesam.

Dotā ierīce ir nomarkēta atbilstoši Eiropas direktīvai 2012/19/EU, kas regulē elektrisko un elektronisko iekārtu utilizāciju.

Dotā direktīva nosaka galvenās elektrisko un elektronisko iekārtu atkritumu utilizācijas un pārstrādes prasības, kuras darbojas visā Eiropas Savienības teritorijā.



Enne kasutamist lugege hoolikalt läbi kasutusjuhend ja hoidke see teatmikuna alles. Seadme õige kasutamine pikendab oluliselt selle teenistusaega.

OHUTUSMEETMED

- Tootja ei kannu vastutust vigastuste eest, mis on esile kutsunud ohutustehnika nõuete ja toote kasutusreeglite mittejärgimisega.
- Nimetatud elektriseade kujutab endast paljufunktsionaalset toidu valmistamise seadet olmetingimustes ning seda võib kasutada korterites, suvilates, hotelli numbrites, kaupluste olmeruumides, kontoriruumides ja teistes taolistes mittetööstusliku kasutamise tingimustes. Seadme tööstuslikku või muud otstarbekohatut kasutamist loetakse toote kasutuse rikkumiseks. Sel juhul ei kannu tootja vastutust võimalike tagajärgede eest.
- Enne seadme pistikusse lülitamist kontrollige, kas elektrivõrgu pinge langeb kokku selle toitepingega. Nimaetatud info on ära toodud tehnilises iseloomustuses ja seadme tehasesildil.
- Ohutuse eesmärgil peab seadet lülitama vaid maandatud pistikutesse. Vastasel juhul ei vasta seade elektrilöögi kaitse nõuetele.
- Kasutades pikendajat veenduge, et see vastab seadme tarbitavale võimsusele (vähemalt 2,5 kW), vastasel juhul võib pikendaja võimsuse mittevastavus tingida lühise või kaabli süttimise.
- Toiteliini ülekoormamise vältimiseks seadme kasutamisel ei ole soovitatav kasutada samal liinil teist suure võimsusega elektriseadet.
- Ärge jätke töötavat seadet valveta. Seade ei ole mõeldud välise taimeri ega eraldi kaugjuhtimissüsteemi abil kasutamiseks.
- Ärge pange seadet gaasi- ega elektripliidi lähedusse või peale, praeahju või selle peale, ega mõne muu soojusallika lähedusse.
- Ärge kasutage seadet vee ega muude vedelike läheduses.
- Kui seade kukub vette, tõmmake pistik kohe kontak-

tist välja. Ärge puudutage vees olevat seadet ega pange kätt vette.

- Lülitage seade pistikust välja peale selle kasutamist, samuti selle puhastamise või ümberasetamise ajal. Elektrijuhe võtke välja kuivade kätega, hoides seda kahvlist, mitte aga juhtmest. Ettevaatamatu käsitlemine võib tingida trauma.
- Ärge paigaldage elektritoitejuhet ukseavadesse või soojusallikate läheduses. Jälgige, et elektrijuhe ei oleks kokku keerdunud ja painutatud, ei puutuks kokku teravate esemetega, mööbli nurkadega ja äärtega.
- Töötamise ajal seade soojeneb. Ärge puudutage kätega seadme ülemist osa. Ärge lülitage seadet sisse ilma leivaviiludeta (väljaarvatud esimesel sis-

STOP

PIDAGE MEELES elektrijuhtme juhuslik vigastamine võib tingida garantiitingimustele mittevastavaid vigastusi, samuti tekitada elektrilöögi. Vigastatud elektrikaabel tuleb viivitamatult lasta hoolduskeskuses välja vahetada.

selülitamisel). Ärge kunagi puudutage soojendatud seadme sisepindu.

- Leib võib põleda, mistõttu ei tohi tostereid kasutada kergesti süttivate materjalide, näiteks kardinate, vahetus läheduses või nende all.
- Ärge paigaldage tööanumaga seadet pehmele ja mitte termokindlale pinnale, töö ajal ärge seda kinni katke: see võib tingida seadme töö häired ja vigastused.
- Seadet on keelatud kasutada avatud õhus, niiskuse või kõrvaliste esemete sattumine seadme korpusesse võivad tingida tõsisid vigastusi.
- Enne seadme puhastamist veenduge, et see on elektrivõrgust välja lülitatud ja täielikult jahtunud. Järgige rangelt seadme puhastamise juhendeid.

STOP

KEELATUD on paigutada seadet vette!

- Lapsed vanuses 8 aastat ja vanemad ning keha-, mee- või vaimupuudega inimesed ja inimesed, kellel pole piisavalt kogemusi või teadmisi, tohivad

seadet kasutada ainult järelevalve all ja/või juhul, kui neid on eelnevalt seadme ohutus kasutamises instrueeritud ja nad on teadlikud seadme kasutamisega seotud ohtudest. Lapsed ei tohi seadmega mängida. Hoidke seadet ja selle toitejuhet alla 8 aastastele lastele kättesaamatus kohas. Lapsed ei tohi seadet ilma täiskasvanute järelevalveta puhastada ega hooldada.

- Pakkematerjalid (kile, penoplast jne.) võivad olla lastele ohtlikud. Lämmatamise oht! Säilitage pakendit lastele kättesaamatus kohas.
- Keelatud on seadme iseseisev remont või muudatuste tegemine selle konstruktsiooni. Seadme remonti peab tegema vaid autoriseeritud hoolduskeskuse spetsialist. Ebaprofessionaalselt tehtud remont võib tingida seadme rikke, trauma või vara kahjustuse.

STOP

TÄHELEPANU! Keelatud seadme kasutamine mistahes vigastuste korral.

Tehniline iseloomustus

Mudel.....	RT-407-E
Võimsus.....	800 W
Pinge.....	220-240 V, 50/60 Hz
Elektrilöögikaitse.....	klass I
Juhtimise tüüp.....	elektromehaaniline
Praadimistaseme reguleerimine.....	7 taset
Korpuse materjal.....	plastic
Lahtikülmutamise funktsioon.....	olemas
Soojendamise funktsioon.....	olemas
Ühepoolse röstimise funktsioon (BAGEL).....	olemas
Töö indikatsioon.....	valgusdiood
Röstitud leivaviilude automaatne väljaviskamine.....	olemas
Röstitud leivaviilude automaatne tsentreerimine.....	olemas
Automaatväljalülitus.....	olemas
Lahtrite arv.....	2
Väljalükatav alus leivapuru jaoks.....	olemas
Elektrijuhtme kompaktne säilitamine.....	olemas
Toitejuhtme pikkus.....	1,1 m
Netokaal.....	1,2 kg ± 3%
Välismootmed.....	258 × 161 × 173 mm

Komplektatsioon

Toster.....	1 tk.
Kasutusjuhend.....	1 tk.
Hooldusraamat.....	1 tk.

Oma toodangu täiustamise käigus on tootjal õigus täiendada ettevaatamiseta muuta disaini, komplektatsiooni, samuti tehnilisi iseloomustikke.

Mudeli seadmetus A1

1. Seadme korpus
2. Väljalükatav alus leivapuru jaoks
3. Lahtrid leivaviilude asetamiseks
4. Klahv BAGEL – ühepoolse röstimise nupp
5. Praadimistaseme valiku regulaator
6. Pruunistaseme nupu asend REHEAT

EST

7. Pruunistusastme nupu asend DEFROST
8. Pruunistusastme nupu asend CANCEL
9. Hoob röstitud leivaviilude asetamiseks
10. Elektritoitejuhe

I. ENNE ESMAST SISSELÜLITAMIST

Võtke toode ja selle komplekteerivad osad ettevaatlikult karbist välja. Eemaldage kõik pakematerjalid ja reklaamkleebised.



Kindlasti hoidke alles hoiatavad sedelid, viitavad sedelid (nende olemasolul) ja seeria- numbriga sedel seadme korpusel! Seadmel oleva seerianumbri puudumine jätab teid automaatselt ilma garantiihoolduse õigusest.

Peale transportimist või madalatel temperatuuridel säilitamist on vaja seadet hoida toatemperatuuril vähemalt 2 tundi enne sisselülitamist.

Pühkige seadme korpus niiske lapiga ja andke sellel kuivada.

Esimisel sisselülitamisel soovitakse tosterit soojendada, kasutades praadimise mak- simaalset taset "7", panemata tosterisse leivaviile.

II. TOSTERI KASUTUS



Leivaviilud peavad vabalt mahtuma tosteri lahtiritsesse.

Erinevate leivaliikide jaoks on nõutav praadimise erinev tase "1" kuni "7". Leivaviilude esmasel praadimisel kasutage praadimise neutraalset taset "3" või "4".

Röstitud leivaviilude praadimine

1. Lülitage seade elektrivõrku. Asetage leivaviilud tosterisse.
2. Seadke praadimise soovitatav tase praadimistaseme regulaatori abil.
3. Vajutage röstimispiilude käepide aeglaselt lõpuni alla, pilud lukustuvad alla, süttib punane leedmärgutuli ja röstimine algab.
4. Kuumutamise katkestamiseks seadke pruunistusastme nupp asendisse CANCEL, kuni kostab klõps.
5. Kuumutamise lõpetamisel leedmärgutuli kustub ja viilud tõstetakse automaatselt üles.
6. Võtke röstitud leivaviilud ettevaatlikult tosterist (need on tulised!) välja.

Lahtikülmutamise funktsioon

Nüüd võib tosterites kasutada külmutatud leiba. Alguses külmutab toster lahti leivaviilud, seejärel lülitub automaatselt praadimisrežiimile.

1. Lülitage seade elektrivõrku. Asetage külmutatud leivaviilud tosterisse.
2. Seadke pruunistusastme nupp asendisse DEFROST.
3. Vajutage röstimispiilude käepide aeglaselt lõpuni alla, pilud lukustuvad alla, süttib punane leedmärgutuli ja sulatamine algab.
4. Kuumutamise katkestamiseks seadke pruunistusastme nupp asendisse CANCEL, kuni kostab klõps.
5. Kuumutamise lõpetamisel leedmärgutuli kustub ja viilud tõstetakse automaatselt üles.
6. Võtke röstitud leivaviilud ettevaatlikult tosterist (need on tulised!) välja.

Soojendamise funktsioon

Soojendamisfunktsiooni abil võib soojendada näiteks juba jahtunud röstsaiad/-leivad.

1. Ühendage seade vooluvõrku. Pange röstsaiad/-leivad röstimispiiludesse.
2. Seadke pruunistusastme nupp asendisse REHEAT.
3. Vajutage röstimispiilude käepide aeglaselt lõpuni alla, pilud lukustuvad alla, süttib punane leedmärgutuli ja ülessoojendamine algab.
4. Kuumutamise katkestamiseks seadke pruunistusastme nupp asendisse CANCEL, kuni kostab klõps.
5. Kuumutamise lõpetamisel leedmärgutuli kustub ja viilud tõstetakse automaatselt üles.
6. Võtke röstitud leivaviilud ettevaatlikult tosterist (need on tulised!) välja.

Ühepoolse röstimise funktsioon (BAGEL)

Nüüd saab leivaviilusid ka ainult ühelt poolt röstida, mis võimaldab valmistada suure- päraseid kahekihilisi võileibu.

1. Lülitage seade elektrivõrku. Asetage leivaviilud tosterisse.
2. Seadke praadimise soovitatav tase praadimistaseme regulaatori abil.
3. Vajutage röstimispiilude käepide aeglaselt lõpuni alla, pilud lukustuvad alla, süttib punane leedmärgutuli ja röstimine algab.
4. Klahvile BAGEL vajutus. Märgutuli muudab värvi punasest siniseks. Ühepoolse röstimise funktsioon lülitub sisse.
5. Kuumutamise katkestamiseks seadke pruunistusastme nupp asendisse CANCEL, kuni kostab klõps.
6. Kuumutamise lõpetamisel leedmärgutuli kustub ja viilud tõstetakse automaatselt üles.
7. Võtke röstitud leivaviilud ettevaatlikult tosterist (need on tulised!) välja.

III. SEADME HOOLDUS

Enne seadme puhastamist veenduge, et see on elektrivõrgust välja lülitatud ning täielikult jahtunud.

STOP Seadet **EI TOHI** puhastada kareda lapi ega kraapiva käsna või pastaga. Keelatud on kasutada ka keemiliselt agressiivseid või muid aineid, mida ei soovitata toiduainetega kokkupuutes kasutada.

Seadme korpust **EI TOHI** kasta vette ega panna voolava vee alla.

Enne hoiupeanemist ja uuesti kasutamist puhastage ja kuivatage hoolikalt kõik seadme osad. Hoidke seadet kuivas ja hea ventilatsiooniga kohas eemal küttekehadest ja otsesest päikesevalgusest.

Transportimise ja hoidmise ajal ei tohi seade olla mehaanilise koormuse all, mis võiks seadmele kahjustusi põhjustada ja/või selle pakendi terviklikkuse rikkuda.

Hoidke seadme pakendit vee või vedelike sissetungi eest.

IV. ENNE HOOLDUSKESKUSSESSE PÖÖRDMIST

Rike	Võimalik põhjus	Kõrvaldamise meetod
Kõrvaline lõhn	Esimesel sisselülitamisel võite tund kõrvalist lõhna, mis ei ole seadme defektiiks	Kui kõrvalist lõhna on tunda ka edasisel kasutamisel, lugege läbi "Seadme hooldus" jagu
Rõstitud leivaviilud ei ole piisavalt läbi praetud	Seadsite liialt väikse paadimistase	Suurendage praadimise taset regulaatori abil
Seade ei lülitu sisse	Toitekaabel ei ole lülitatud elektrivõrku	Kontrollige seadme elektrivõrku lülitamise õigsust.
	Võrgus puudub pinge	Lülitage seade töökorras pistikusse.

i Kui probleemi ei õnnestu lahendada, pöörduge volitatud teeninduskeskuse poole.

V. GARANTIIOHUSTUSED

Antud seadmele antakse 2 aastat garantiid alates selle soetamisest. Garantiiaja jooksul kohustub valmistaja remondi, detailide asendamise või kogu seadme asendamise teel kõrvaldama mistahes tehasedefekti, esile kutsutud materjalide ebapiisava kvaliteedi või kokkupanekuga. Garantii jõustub vaid sel juhul, kui ostukuupäev on kinnitatud kaupluse pitsatiga ja müüja allkirjaga originaalsel garantiitalongil. Käesolevat garantiid tunnustatakse vaid juhul, kui seadet kasutati vastavalt juhendile, seda ei remonditud, ei võetud lahti ja ei olnud vigastatud selle ebaõigel kasutamisel, samuti juhul, kui on säilinud seadme täielik Komplektatsioon. Nimetatud garantiid ei laiene seadme loomulikule kulumisele ja kulumaterjalidele (filtrid, lambid, kõrbemisvastased katted, tihendid jne.).

Toote teenistusajaga ja garantiiohustuste kehtivusaega arvestatakse selle ostupäevast või toote valmistamise päevast (juhul, kui müügi kuupäeva ei ole võimalik tuvastada). Seadme valmistamise kuupäeva võib leida seerianumbris, mis paikneb toote korpusel oleval identifitseerimise sildil. Seerianumber koosneb 13 märgist: 6 ja 7 märk tähistavad kuud, 8 märk – seadme väljalaske aastat.

Tootja poolt kehtestatud teenustusaeg – 3 aastat selle soetamise hetkest alates. Tähtsust kehtib juhul, et toodet kasutatakse vastavalt juhendile ja rakendatavatele tehnilistele standarditele. Nimetatud garantiiaeg on kehtiv tingimusel, et seadme kasutus toimub ranges vastavuses käesoleva instruksiooniga ja esitatud tehniliste nõuetega.



Keskonnasõbralik jäätmekäitus (elektri- ja elektroonikaseadmete romude käitlemine)

Pakend, kasutusjuhend ja seade tuleb kõrvaldada kohalike jäätmekäitluseeskirjade järgi. Hoidke keskkonda: ärge visake selliseid seadmeid olmejäätmete hulka.

Kasutusest kõrvaldatavaid (vanu) seadmeid ei tohi visata olmeprügi hulka, vaid neid tuleb käidelda eraldi. Vanade seadmete omanikud peavad viima need seadmed vastavatesse kogumispunktidesse. Sellega aitate kaasa väärtuslike toorainete ümbertöötlemisele ja väldite saasteainete sattumist keskkonda.

Käesolev seade on märgistatud vastavalt Euroopa direktiivile 2012/19/EL, mis reguleerib elektri- ja elektroonikaseadmete jäätmete käitlemist.

See direktiiv määratleb elektri- ja elektroonikaseadmete jäätmete kõrvaldamise ja taaskasutamise põhinõuded, mis kehtivad kogu Euroopa Liidus.



Înainte de utilizare citiți cu atenție manualul de exploatare și păstrați-l în calitate de material de referință. Utilizarea corectă a dispozitivului va prelungi semnificativ durata lui de exploatare.

MĂSURI DE SIGURANȚĂ

- Producătorul nu poartă răspundere pentru deteriorări, cauzate de nerespectarea cerințelor tehnicii securității și ale regulilor de exploatare a dispozitivului.
- Prezentul dispozitiv electric este prevăzut pentru utilizare în condiții de trai și poate fi utilizat în apartamente, căsuțe de vacanță, camere de hotel, clădiri de uz social ale magazinelor, oficiile sau în alte condiții similare de utilizare nonindustriale. Utilizarea industrială sau orice altă nespecială a dispozitivului va fi considerată ca încălcarea condițiilor de utilizare corespunzătoare a dispozitivului. În acest caz producătorul nu își asumă responsabilitatea pentru consecințele posibile.
- Înainte de conectarea dispozitivului la rețeaua electrică, verificați dacă tensiunea din rețeaua electrică corespunde tensiunii de alimentare a dispozitivului. Această informație este specificată în caracteristicile tehnice și pe plăcuța uzinei producătoare a dispozitivului.
- Din motive de siguranță, conectați dispozitivul doar la prizele cu contact sigur cu pământul. În caz contrar, dispozitivul nu va îndeplini cerințele de protecție împotriva electrocutării.
- Utilizând prelungitorul, asigurați-vă că acesta este proiectat pentru consumul de energie al dispozitivului (nu mai puțin de 2,5 kW), în caz contrar necorespunderea puterii prelungitorului poate provoca scurtcircuit sau inflamarea cablului.
- Nu lăsați fără supraveghere dispozitivul în acțiune. Aparatul nu este proiectat să funcționeze cu ajutorul unui timer extern sau a unui sistem de control de la distanță separat.
- Nu amplasați dispozitivul în apropierea sau pe sobele de gaz și electrice, în interiorul cuptoarelor ori în apropierea altor surse de căldură.
- Nu utilizați aparatul alături cu apa sau cu alte lichide.
- Dacă dispozitivul a căzut în apă, imediat deconectați-l de la sursa de alimentare. Nu vă atingeți de dispozitiv și nu permiteți contactul acestuia cu apa.

- Pentru a evita congestionarea rețelei în timpul utilizării dispozitivului dat, nu se recomandă să utilizați un alt dispozitiv de mare putere, care se alimentează de la aceeași rețea.
 - Deconectați dispozitivul din priză electrică după utilizare, precum și în timpul curățării sau deplasării. Extrageți cablul de alimentare cu mâinile uscate, ținându-l de ștecher, dar nu de cablul de alimentare. Comportarea neglijentă poate provoca traume.
 - Nu întindeți cablul de alimentare electrică în golurile ușilor sau în apropierea surselor de căldură. Asigurați-vă, că cablul de alimentare electrică să nu fie răsucit și îndoit, sau în contact cu obiectele, colțurile și marginile ascuțite ale mobilierului.
- STOP** *REȚINEȚI: deteriorarea accidentală a cablului de alimentare electrică poate cauza defecte, care nu corespund cerințelor de garanție, precum și la electrocutare. Cablul de alimentare deteriorat necesită o înlocuire urgentă în centrul de deservire.*
- În timpul funcționării dispozitivul se încălzește! Nu atingeți cu mâinile partea superioară a dispozitivu-

lui. Nu conectați dispozitivul fără felii de pâine (cu excepția primei conectări). Nu atingeți niciodată suprafețele interioare ale dispozitivului încălzit.

- Piinea poate să se ardă, deaceea nu utilizați toasterul în apropierea sau sub materialele ușor inflamabile, de exemplu, perdelele.
 - Nu instalați dispozitivul cu vasul de lucru pe o suprafața moale și nerezistentă la căldură, nu-l acoperiți în timpul funcționării: aceasta poate duce la dereglarea funcționării și deteriorarea dispozitivului.
 - Nu exploatați dispozitivul la aer liber: pătrunderea umidității în contactele electrice sau a altor obiecte străine în interiorul corpului dispozitivului poate provoca deteriorări grave.
 - Înainte de curățarea dispozitivului asigurați-vă că acesta este deconectat de la rețeaua electrică și s-a răcit complet. Urmați riguros instrucțiunile de curățare a dispozitivului.
- STOP** *NU scufundați corpul dispozitivului în apă!*
- Copiilor în vârstă de 8 ani și mai mult, precum și per-

soanele cu handicap, senzoriale sau psihice, sau lipsa de experiență și cunoștințe, pot utiliza dispozitivul numai sub supravegherea și/sau în acel caz, dacă au fost instruiți cu privire la utilizarea în condiții de siguranță a dispozitivului și sunt conștienți de pericolul, legat de utilizarea acestuia. Copiii nu trebuie să se joace cu aparatul. Păstrați aparatul și cablul de alimentare în locuri neaccesibile copiilor sub 8 ani. Curățarea și întreținerea dispozitivului nu trebuie să fie efectuate de copii fără supravegherea unui adult.

- Materialul de ambalare (pelicula, masa plastică expandantă, etc.) poate fi periculoasă pentru copii. Pericol de sufocare! Păstrați ambalajul la un loc inaccesibil pentru copii.
- Sunt interzise repararea dispozitivului de sine stătător sau introducerea modificărilor în construcția lui. Repararea dispozitivului trebuie să fie efectuată doar de către un specialist al centrului de serviere autorizat. Lucrul efectuat neprofesional poate duce la defectarea dispozitivului, vătămări și deteriorarea bunurilor.

STOP ATENȚIE! Nu utilizați dispozitivul în cazul oricărui defect.

Caracteristici tehnice

Model.....	RT-407-E
Putere.....	800 W
Tensiune.....	220-240 V, 50/60 Hz
Protecția împotriva electrocutării.....	clasa I
Tipul de control.....	electronic-mecanic
Reglarea gradului de rumenire.....	7 etape
Materialul corpului.....	plastic
Funcția de decongelare.....	este
Funcția de încălzire.....	este
Funcția de prăjire cu de o parte (BAGEL).....	este
Indicator de funcționare.....	cu diodă electroluminiscentă
Evacuare automată a toastelor.....	este
Centrare automată a toastelor.....	este
Deconectare automată.....	este
Numărul de compartimente.....	2
Platou mobil pentru fărmituri.....	este
Depozitare compactă a cablului de alimentare.....	este
Lungimea cablului de alimentare.....	1,1 m
Masa netă.....	1,2 kg ± 3%
Dimensiuni de gabarit.....	258 × 161 × 173 mm

Completare

Toaster.....	1 buc.
Instrucțiunile de utilizare.....	1 buc.
Carte de service.....	1 buc.

Producătorul își rezervă dreptul de a modifica designul, conținutul, precum și caracteristicile tehnice ale dispozitivului pe parcursul perfecționării dispozitivului fără anunțarea prealabilă despre aceste modificări.

Construcția modelului A1

1. Corpul dispozitivului
2. Platou mobil pentru fărâmituri
3. Compartimente pentru încărcarea feliilor de piine
4. Butonul BAGEL – funcția de prăjire
5. Regulatorul de selectare a gradului de rumenire
6. Poziția regulatorului gradului de prăjire REHEAT
7. Poziția regulatorului gradului de prăjire DEFROST
8. Poziția regulatorului gradului de prăjire CANCEL
9. Levier de încărcare a toasterelor
10. Cabul de alimentare

I. ÎNAINTE DE PRIMA CONECTARE

Scoateți cu grijă dispozitivul și accesoriile acestuia din cutie. Înlăturați toate materialele de ambalare și autocolantele promoționale.



Păstrați obligatoriu la locurile lor autocolantele de avertizare, autocolantele-indica-toare (în cazul prezenței lor) și plăcuța cu numărul de serie al dispozitivului pe corpul lui! Lipsa numărului de serie pe dispozitiv va anula automat drepturile de deservire garantată.

După transportarea sau păstrarea la temperaturi joase este necesar să mențineți dispozitivul la temperatura camerei nu mai puțin 2 ore înainte de conectare.

Ștergeți corpul dispozitivului cu o cârpă umedă și lăsați-l să se usuce.

La prima conectare a toasterului se recomandă încălzirea toasterului, utilizând gradul maxim de rumenire "7", fără a se încălca felii de piine.

II. UTILIZAREA TOASTERULUI

Feliile de piine trebuie să fie plasate liber în sloturile toasterului.

Sorturi diferite de piine solicită grade de rumenire diferite în intervalul de la "1" până la "7". La prima rumenire a feliilor de piine utilizați gradul neutru de rumenire "3" sau "4".

Rumenirea toasterelor

1. Conectați dispozitivul la rețeaua electrică. Puneți feliile de piine în toaster.
2. Setează gradul dorit de rumenire cu ajutorul regulatorului gradului de rumenire.
3. Lin, până când se va opri apăsați pe mânerul de încărcare de piine prăjită ,

acestea vor cădea, se va aprinde indicatorul led de culoare roșie și va începe procesul de prăjire.

4. Pentru întreruperea procesului schimbați regulatorul gradului de prăjire în poziția CANCEL până când se va auzi un clic.
5. La finalizarea procesului indicatorul LED se va stinge, pâinea prăjită se va ridica automat.
6. Scoateți toasterurile (sunt fierbinți!) cu atenție din toaster.

Funcția de dezghețare

În timpul de față, pentru prepararea toasterelor poate fi utilizată piinea congelată. În primul rând toasterul dezgheată feliile de piine, apoi se comutează automat în regimul de rumenire.

1. Conectați dispozitivul la rețeaua electrică. Plasați feliile de piine congelată în toaster.
2. Setează regulatorul gradului de prăjire în poziția DEFROST.
3. Lin, până când se va opri apăsați pe mânerul de încărcare de piine prăjită , acestea vor cădea, se va aprinde indicatorul led de culoare roșie și va începe procesul de dezghețare.
4. Pentru întreruperea procesului schimbați regulatorul gradului de prăjire în poziția CANCEL până când se va auzi un clic.
5. La finalizarea procesului indicatorul LED se va stinge, pâinea prăjită se va ridica automat.
6. Scoateți toasterurile (sunt fierbinți!) cu atenție din toaster.

Funcția de încălzire

Funcția de încălzire permite încălzirea, de exemplu, deacum pâinea prăjită.

1. Conectați dispozitivul la sursa de alimentare. Așezați pâinea prăjită în secțiuni.
2. Setează regulatorul gradului de prăjire în poziția REHEAT.
3. Lin, până când se va opri apăsați pe mânerul de încărcare de piine prăjită , acestea vor cădea, se va aprinde indicatorul led de culoare roșie și va începe procesul de încălzire.
4. Pentru întreruperea procesului schimbați regulatorul gradului de prăjire în poziția CANCEL până când se va auzi un clic.
5. La finalizarea procesului indicatorul LED se va stinge, pâinea prăjită se va ridica automat.
6. Scoateți toasterurile (sunt fierbinți!) cu atenție din toaster.

Funcția de prăjire cu de o parte (BAGEL)

Acum bucățile de piine le puteți prăji numai pe o singură parte , ceea ce permite să pregătiți sandwich-uri delicioase.

1. Conectați dispozitivul la rețeaua electrică. Puneți felile de pâine în toaster.
2. Setează gradul dorit de rumenire cu ajutorul regulatorului gradului de rumenire.
3. Lin, până când se va opri apăsați pe mânerul de încărcare de pâine prăjită, acestea vor cădea, se va aprinde indicatorul led de culoare roșie și va începe procesul de prăjire.
4. Apăsați butonul BAGEL. Indicatorul își va schimba culoarea din roșu în albastru. Se va activa funcția de prăjire pe o singură parte.
5. Pentru întreruperea procesului schimbați regulatorul gradului de prăjire în poziția CANCEL până când se va auzi un clic.
6. La finalizarea procesului indicatorul LED se va stinge, pâinea prăjită se va ridica automat.
7. Scoateți toasturile (sunt fierbinți!) cu atenție din toaster.

III. ÎNTREȚINEREA DISPOZITIVULUI

Înainte de curățarea dispozitivului, asigurați-vă că acesta este deconectat de la rețeaua electrică și s-a răcit complet.

STOP *ESTE INTERZISĂ utilizarea cârpelor sau abureților duri precum și utilizarea unei paste abrazive. Nu folosiți soluții de curățare agresive din punct de vedere chimic, care nu sunt recomandate de a intra în contact cu alimentele.*

ESTE INTERZISĂ submersiunea aparatului în apă precum și spălarea acestuia sub jet de apă.

La utilizarea repetată sau păstrare uscați în totalitate toate părțile dispozitivului. Păstrați dispozitivul într-un loc uscat ventilat departe de razele solare și dispozitivelor încălzitoare.

La transportarea și păstrarea dispozitivului se interzice să-l expuneți la șocuri mecanice, care pot duce la deteriorarea aparatului și/sau încălcarea integrității pachetului.

Este necesar să aveți grijă de ambalajul dispozitivului să nu pătrundă apă și alte lichide.

IV. ÎNAINTE DE A APELA LA UN CENTRU DE DESERVIRE

Defectul	Cauza posibilă	Metoda de înlăturare
Miros străin	La prima utilizare este posibilă apariția unui miros străin, ceea ce nu prezintă urmare a defecării dispozitivului	Dacă mirosul străin se simte la utilizarea ulterioară a dispozitivului, consultați secțiunea "Întreținerea dispozitivului"

Defectul	Cauza posibilă	Metoda de înlăturare
Toasturile nu se primesc destul de rumenite	A fost setat gradul jos de rumenire al toasturilor	Măjorați gradul de rumenire cu ajutorul regulatorului
Dispozitivul nu lucrează	Cablul de alimentare nu este conectat la rețea	Verificați corectitudinea conectării dispozitivului la rețeaua electrică
	Lipsește tensiunea în rețea	Conectați dispozitivul la prizele electrice în stare de funcționare

i În cazul, dacă defecțiunea nu a fost rezolvată, adresați-vă la centrul de servicii autorizat.

V. OBLIGAȚIUNI DE GARANȚIE

Pentru acest produs se acordă un termen de garanție de 2 ani de la momentul procurării. În timpul perioadei de garanție producătorul se obligă să înlăture prin reparație, schimbare a pieselor sau schimbare a produsului complet orice defecte de fabrică provocate de calitatea insuficientă a materialelor sau de rasamblare. Garanția intră în vigoare numai în cazul în care data procurării este confirmată prin ștampila magazinului și semnătura vânzătorului pe talonul de garanție original. Prezența garanției se recunoaște numai în cazul în care produsul a fost utilizat în conformitate cu instrucțiunea de exploatare, nu a fost reparat, nu a fost dezasamblat și nu a fost defectat în rezultatul manipulării incorecte, precum și păstrată toată completarea produsului. Prezența garanției nu se răspîndește asupra uzurei normale a produsului și asupra consumabilelor (filtrelor, becului, acoperirilor ceramice și de teflon, garniturilor de etanșare etc.).

Termenul de exploatare a produsului și termenul de valabilitate a garanției se calculează de la data vânzării sau de la data fabricării produsului (în cazul în care data de vânzare e imposibil de determinat).

Data fabricării dispozitivului poate fi găsită în numărul de serie, amplasat pe eticheta de identificare atașată pe carcasa produsului. Numărul de serie este format din 13 simboluri. Simbolurile 6 și 7 indică luna, 8 – anul de producere a dispozitivului.

Termenul de servire a aparatului stabilit de producător constituie 3 ani din momentul procurării cu condiție că exploatarea produsului este efectuată în corespundere cu instrucțiunea dată și standardele tehnice.

**Eliminarea ecologică (utilizarea echipamentelor electrice și electronice)**

Utilizarea ambalajului, ghidul utilizatorului, precum și dispozitivul în suși trebuie să fie efectuată în conformitate cu programele de reciclare locale. Arătați preocupare pentru mediu: nu aruncați aceste produse cu deșeurile menajere obișnuite.

Dispozitivele (vechi) nu trebuie aruncate împreună cu gunoiul menajer, ele trebuie eliminate separat. Posesorii echipamentelor vechi sunt obligați pentru a aduce dispozitive la centrele de recepție speciale sau organizațiilor în cauză. Astfel, ajutați programul la prelucrarea materiilor prime valoroase, precum și curățarea de poluanți.

Acest aparat este marcat în conformitate cu Directiva Europeană 2012/19/EU, reglementează reciclarea echipamentelor electrice și electronice.

Această directivă specifică cerințele de bază pentru eliminarea și reciclarea deșeurilor de la dispozitivele electrice și electronice, valabilă pe întreg teritoriul Uniunii Europene



Mielőtt használatba venné a terméket, figyelmesen olvassa el és őrizze meg az adott használati utasítást. A készülék rendeltetésszerű használata jelentősen növeli a készülék élettartamát.

BIZTONSÁGVÉDELMI SZABÁLYOK

- A gyártó nem vállal felelősséget a készülékkel kapcsolatos biztonsági követelmények és üzemeltetési szabályok be nem tartásából adódó meghibásodásokért.
- Az adott elektromos berendezés egy magas funkcionalitású, otthoni körülmények közt, szállodai szobákban, boltok és irodák gazdasági helyiségeiben, valamint más, nem ipari célból való használatra alkalmas készülék. A készülék ipari vagy más nem rendeltetésszerű használata, a rendeltetésszerű használat feltételeinek megsértését jelenti. Ebben az esetben a gyártó a lehetséges következményekért nem vállal felelősséget.
- Mielőtt a készüléket hálózatra csatlakoztatna, ellenőrizze, hogy a hálózati feszültség megegyezik – e a készülék tápfeszültségével. Az adott információt megtalálja a műszaki jellemzőkben vagy a készülék gyári címkéjén.

- Biztonságvédelmi okoknál fogva, csak földelt aljzatba csatlakoztassa a készüléket. Ellenkező esetben a készülék nem fog megfelelni az áramütés elleni biztonságvédelmi követelményeknek.
- Csak olyan hosszabbítót használjon, amely megfelel a készülék teljesítményi paramétereinek (legalább 2,5 kW), ellenkező esetben a paraméterek eltérései rövidzárlathoz vagy a tápkábel kigyulladásához vezethetnek.
- Ne hagyja a működő készüléket felügyelet nélkül. A készülék nem működik külső időmérő vagy egyéni távvezérlő-rendszer segítségével.
- Ne helyezze el a készüléket elektromos-, vagy gáz-tűzhelyen, illetve azok közelében, sütőben vagy egyéb hőforrás közelében.
- Ne használja a készüléket víz vagy egyéb folyadék mellett.
- Amennyiben a készülék víz alá került, azonnal áramtalanítsa azt. Ne érintkezzen a készülékkel és hagyja, hogy továbbra is vízhatás érje.

- A villamos hálózat túlterhelése elkerülése érdekében a készülék használata közben, nem ajánlott még egy, ugyan attól a hálózattól működő nagyteljesítményű készülék üzemeltetése.
 - A készülék használata befejeztével, valamint a készülék tisztításakor és áthelyezésekor, húzza ki a csatlakozó dugót. A csatlakozó dugót száraz kézzel, nem a vezetékét, hanem a dugót fogva húzza ki. Nem megfelelő használat sérülésekhez vezethet
 - Ne vezesse a tápkábelt ajtónyílásokon keresztül vagy hőforrások közelében. Ügyeljen, hogy a tápkábel ne csavarodjon össze és ne törjön meg, valamint ne érjen éles tárgyakhoz vagy bútor éleihez és széleihez.
- STOP** *EMLÉKEZZEN: a tápvezeték véletlen sérülése olyan meghibásodásokhoz vezethet, amelyek nem egyeznek meg a garanciavállalási feltételekkel, valamint áramütést okozhatnak. A sérült elektromos kábelt a szervizközpontban azonnal ki kell cserélni.*
- Üzem közben a készülék felmelegszik. Ne érintse a készülék felső felületét. Ne kapcsolja be a készülé-

ket kenyérszeletek nélkül, (kivéve az első bekapcsolást). Soha ne érintse meg a készülék felforrósodott belső részeit

- A kenyérszelet kigyulladhat, ezért a kenyérpíritót nem ajánlatos könnyen gyúlékony anyagok közelében vagy azok fölött – például függöny – használni.
 - Ne helyezze a készüléket puha vagy nem hőálló felületre, üzemelés közben ne takarja le: ez a készülék inkorrekt működéséhez és meghibásodásához vezethet.
 - Tilos a készülék kültéri használata: nedvesség vagy idegen tárgyak a készülék belsejébe jutása, a készülék komoly meghibásodásához vezethet.
 - Tisztítás előtt, győződjön meg, hogy a készülék le van kapcsolva a hálózatról és teljesen kihűlt. Szigorúan tartsa be a tisztítással kapcsolatos utasításokat.
- STOP** *TILOS a készüléket vízbe meríteni!*
- 8 éves és idősebb gyermekek, valamint elégtelen fizikai-, érzéki- ill. szellemi képességű, vagy tapasztalattal illetve ismerettel nem rendelkező személyek a

készüléket csak felügyelet mellett használhatják és/vagy abban az esetben, ha utasításokat kaptak a készülék biztonságos használatával kapcsolatban és tisztában vannak a készülék használatával összefüggő veszélyekkel. Gyermekek ne játszanak a készülékkel. A készüléket és az elektromos vezetéket tartsa elzárva 8 évnél fiatalabb gyermekektől. A készülék tisztítását és karbantartását ne végezzék gyermekek felnőtt felügyelete nélkül.

- A csomagolóanyag (fólia, hungarocell és más) a gyerekek részére veszélyt jelent. Fulladás veszélyét! A csomagolóanyagot gyermekektől távol tartsa.
- Minden, karbantartással és javítással kapcsolatos munkát csak az illetékes márkaszerviz szakembere végezhet. A nem szakmailag elvégzett munka a készülék meghibásodásához vezethet, valamint sérüléseket és anyagi károkat okozhat.

STOP

FIGYELEM! A meghibásodott készülék bármilyen mű használata, tilos.

Műszaki jellemzők

Tipus.....	RT-407-E
Teljesítmény.....	800 W
Feszültség.....	220-240 V, 50/60 Hz
Elektromos biztonság.....	1 osztály
Vezérlési mód.....	elektronikus és mechanikus
Pírítási szint szabályozása.....	7 szint
A burkolat anyaga.....	műanyag
Kioldvasztás funkció.....	van
Melegítés funkció.....	van
Egyoldali pírítás funkció (BAGEL).....	van
Üzemállapot jelzés.....	LED
A pírítás automatikus kitolás.....	van
Automatikus önbeállítás.....	van
Automatikus kikapcsolás.....	van
Részek száma.....	2
Kivehető morzsagyűjtő tálcá.....	van
A hálózati kábel tartórekesze.....	van
Elektromos tápkábel hossza.....	1,1 m
Nettó súly.....	1,2 kg ± 3%
Befoglaló méretek.....	258 × 161 × 173 mm

Felszereltség

Kenyérpírító.....	1 db.
Használati utasítás.....	1 db.
Szervizkönyv.....	1 db.

A gyártó, a termékek fejlesztése során, további értesítés nélkül fenntartja a design, a felszereltség, valamint a termék műszaki jellemzőinek változtatási jogát.

A készülék típus felépítése **A1**

1. Készüléktest
2. Kivehető morzsagyűjtő tálcá
3. Kenyérpírító egység
4. BAGEL gomb – egyoldali pírítás
5. Pírítási szintszabályzó gomb

6. A pírítás-szabályozó állása REHEAT
7. A pírítás-szabályozó állása DEFROST
8. A pírítás-szabályozó állása CANCEL
9. Tolókapcsoló
10. Tápkábel

I. ELSŐ HASZNÁLAT ELŐTT

Óvatosan emelje ki a készüléket és tartozékait a dobozból. Távolítsa el az összes csomagolóanyagot és reklámmatricát.



Feltétlenül őrizze meg a termék burkolatán található figyelmeztető, utasító (ha van), illetve sorozatszámot tartalmazó matricát! A terméken feltüntetett sorozatszám hiánya a garanciális szolgáltatások igénybevétele automatikus megszűnését jelenti.

Szállítás vagy raktározás után alacsony hőmérsékleten, a készüléket használat előtt legalább 2 órán keresztül tartsa szobahőmérsékleten.

Nedves törülközővel törölje meg a készülék burkolatát és várja meg, amíg a készülék megszárad.

Első használat alkalmával ajánlott a kenyérpírtót kenyér nélkül előmelegíteni, ehhez a maximális szintet "7" alkalmazva.

II. A KENYÉRPÍRÍTÓ ÜZEMELTETÉSE



A kenyérszeletek szabadon be kell, férjenek a pírító egységbe.

Különböző minőségű kenyér különböző pírítási szintet igényel "1"-től "7"-ig. Első alkalommal használja a semleges pírítási szintet, azaz a "3" vagy "4" pírítási szintet.

Pírítósok készítése

1. Kapcsolja a készüléket az elektromos hálózatra. Helyezze a kenyérszeleteket a készülékbe.
2. A tolókapcsoló segítségével, állítsa be a kívánt pírítási szintet.
3. Gyengéden nyomja le teljesen a készülékkart, a kenyérszeletek lemerülnek a készülék közepébe, kigyúl a piros színű égő és elkezdődik a pírítás.
4. A CANCEL gombot nyomva, a beindított folyamatot azonnal le lehet állítani.
5. A kenyérpírítási folyamat befejeztével, a LED- jelzés kialszik, a pírítósok automatikusan ki lesznek tolvá a készülék belsejéből.
6. Óvatosan emelje ki a pírítósokat a készülékből (vigyázzon forrók!).

Kiolvasztás funkció

Most már pírítás készítéséhez fagyaszott kenyeret is lehet használni. A kenyérpírtó először kiolvasztja a kenyérszeleteket, majd automatikusan átvált pírítás üzemmódba.

1. Kapcsolja a készüléket az elektromos hálózatra. Helyezze a fagyaszott kenyérszeleteket a készülékbe.
2. Állítsa a pírítás-szabályozót DEFROST helyzetbe.
3. Gyengéden nyomja le teljesen a készülékkart, a kenyérszeletek lemerülnek a készülék közepébe, kigyúl a piros színű égő és elkezdődik a kiolvasztás.
4. A CANCEL gombot nyomva, a beindított folyamatot azonnal le lehet állítani.
5. A kenyérpírítási folyamat befejeztével, a LED- jelzés kialszik, a pírítósok automatikusan ki lesznek tolvá a készülék belsejéből.
6. Óvatosan emelje ki a pírítósokat a készülékből (vigyázzon forrók!).

Melegítés funkció

Melegítés funkció segítségével meg lehet melegíteni, például, a már kihűt pírítóst.

1. Csatlakoztassa a készüléket az elektromos hálózathoz. Helyezze a kenyérszeleteket a megfelelő részlegbe.
2. Állítsa a pírítás-szabályozót REHEAT helyzetbe.
3. Gyengéden nyomja le teljesen a készülékkart, a kenyérszeletek lemerülnek a készülék közepébe, kigyúl a piros színű égő és elkezdődik a melegítés.
4. A CANCEL gombot nyomva, a beindított folyamatot azonnal le lehet állítani.
5. A kenyérpírítási folyamat befejeztével, a LED- jelzés kialszik, a pírítósok automatikusan ki lesznek tolvá a készülék belsejéből.
6. Óvatosan emelje ki a pírítósokat a készülékből (vigyázzon forrók!).

Egyoldali pírítás funkció (BAGEL)

Ezentúl megnyílik az egyoldali pírítás lehetősége, amelynek köszönhetően kiváló szendvics készíthető.

1. Kapcsolja a készüléket az elektromos hálózatra. Helyezze a kenyérszeleteket a készülékbe.
2. A tolókapcsoló segítségével, állítsa be a kívánt pírítási szintet.
3. Gyengéden nyomja le teljesen a készülékkart, a kenyérszeletek lemerülnek a készülék közepébe, kigyúl a piros színű égő és elkezdődik a pírítás.
4. Nyomja meg a BAGEL gombot. A piros égő átvált kék színre. Bekapcsol az egyoldali pírítás funkció.
5. A CANCEL gombot nyomva, a beindított folyamatot azonnal le lehet állítani.

6. A kenyérpíritási folyamat befejeztével, a LED- jelzés kialszik, a pírítósok automatikusan ki lesznek tolvá a készülék belsejéből.
7. Óvatosan emelje ki a pírítókat a készülékből (vigyázzon forrók!)

III. KÉSZÜLÉK KARBANTARTÁSA

Mielőtt elkezdí a tisztítást, győződjön meg, hogy a készülék le van kapcsolva a hálózatról és teljesen kihűlt.

STOP

TILOS a készülék tisztításánál durva tisztítóeszköz vagy szivacs, valamint koptató hatású pasztók használata. Hasonlóképpen tilos kémiailag agresszív hatású vagy más, élelmiszereel érintkező tilos anyagok használata.

TILOS a készüléket vízbe meríteni vagy folyó csapvíz alá rakni!

A készülék burkolatát szükség esetén tisztítsa meg, ehhez meleg vizet és puha törölkűhát használva. A készülék morszagyűjtő tálcáját, ajánlott minden egyes használat után tisztítani.

IV. MIELŐTT SZERVIKŐZPONTHOZ FORDULNA

Meghibásodás	Lehetséges ok	Elhárítás módja
Idegen szag	Első használatnál idegen szag érezhető, ami nem jelenti a készülék meghibásodását	Abban az esetben, ha az idegen szagot továbbra is észleli, olvassa el a "Készülék karbantartása" fejezetet
A pírítás nem kellőképpen pírítódott meg	Túl alacsony pírítási szintet állított be	A szabályzóeggyel növelje a pírítási szintet
A készülék nem kapcsol be	A készülék nincs hálózatra kapcsolva	Ellenőrizze és kapcsolja a készüléket kellőképpen a hálózatra
	Nincs hálózati feszültség	Kapcsolja a készüléket működő aljzatba

V. GARANCIÁLIS KÖTELEZETTSÉGEK

Az adott termékre, a vásárlás időpontjától számított 2 év jótállás biztosított. A jótállási időszakban a gyártó kötelezettséget vállal minden, nem megfelelő minőségű anyag

gyar szerelésből eredő gyártási hibával kapcsolatos meghibásodást javítás, alkatrészcsere vagy teljes készülék csere útján elhárítani. A jótállás csak abban az esetben lép hatályba, ha a vásárlás ideje az eredeti garanciaévelelel bizonyítva van az eladási hely bélyegzőjével és az eladó aláírásával. A jótállás csak akkor ismerhető el, ha készüléket a használati utasításnak megfelelően használták, javítva, szétszerelve nem volt és a nem rendeltetésszerű használatból kifolyólag, nem sérült meg, valamint a készülék tartozékaival együtt meg lett őrizve. Jelen jótállás nem terjed ki a termék ésfogyeszközök természetes kopására (szűrők, égők, tapadástgátló bevonat, tömítőgyűrűk, stb.).

A készülék élettartama és a jótállás érvényessége, a termék eladásának időpontjától vagy a gyártás időpontjától számítódik (abban az esetben, ha az eladás időpontja nem állapítható meg).

A készülék gyártási időpontját a készüléken található azonosító címkén feltüntetett sorozatszámban láthatjuk. A sorozatszám 13 jelből áll. A 6. és 7. jel a hónapot, a 8. pedig a gyártási évet jelenti.

A készülék, gyártó által meghatározott élettartama a termék vásárlása időpontjától számított 3 év. Adott jótállási időszak a termék rendeltetésszerű használata, a jelen használati utasítás és műszaki követelmények betartásával érvényes.



Környezetbarát hulladékkezelés (elektromos és elektronikus berendezések kezelése)

A csomagolás, a felhasználói kézikönyv, valamint maga a készülék újrafeldolgozását a helyi újrahaznosítási program keretében kell elvégezni. Gondoskodjon környezetéről: ne dobjon ki ilyen termékeket általános háztartási hulladékkal együtt.

A használt (régí) készülékek nem dohatók ki a háztartási szeméttel együtt, ezek hulladékkezelését külön kell elvégezni. A régi, használt készülékeket a tulajdonosuk speciális hulladék átvévi helyekre kell szállítsa, illetve megfelelő szervezeteknél kell, hogy leadja. Ezzel, Ön segíti az értékes alapanyagok feldolgozásával és szennyezett anyagok tisztításával kapcsolatos programot.

A készülék az elektromos és elektronikus berendezések hulladékairól szóló 2012/19/EU számú irányelvnek megfelelő feliratokkal van ellátva.

Az irányelv az EU egészére érvényes kereteket állapít meg a használt készülékek visszavételére és újrahaznosítására vonatkozóan.



Преди да използвате даденото изделие, внимателно прочетете ръководството за експлоатация и го запазете за справки в бъдеще. Правилното използване на уреда ще удължи значително неговия срок на експлоатация.

МЕРКИ ЗА БЕЗОПАСНОСТ

- Производителят не носи отговорност за повреди, които са резултат от неспазване на изискванията на техниката за безопасност и правилата за използване на уреда.
- Този електрически уред е предназначен за използване в битови условия и може да се използва в квартири, вили, хотелски стаи, битови помещения на магазини, офиси или в други подобни условия на непромишлена експлоатация. Промислено или всяко друго използване на уреда не по предназначение се смята за нарушаване на условията за правилна експлоатация на изделието. В този случай производителят не носи отговорност за възможните последствия.
- Преди включване на уреда в контакта проверете, съвпада ли напрежението в електрическата мрежа с неговото захранващо напрежение. Тази ин-

формация е посочена в техническите характеристики и на фирмената табелка на уреда.

- От гледна точка на безопасността, включването на уреда трябва да става само в заземени контакти. В противен случай уредът няма да отговаря на изискванията за защита от токов удар.
- Ако използвате удължител, първо се уверете, че той е подходящ за мощността на уреда (не по-малко от 2,5 kW), в противен случай несъответствието на мощността на удължителя може да причини късо съединение или запалване на кабела.
- Не оставяйте работещия прибор без надзор. Уредът не е предназначен за използване с външен таймер или отделна система за дистанционно управление.
- Не поставяйте уреда в близост до газови или електрически печки, вътре в халогенна фурна или близо до други източници на топлина.
- Не използвайте уреда близо до вода или други течности.

- Ако уредът падне във вода, веднага го изключете от мрежата. Не докосвайте устройството и го пазете от контакт с водата.
- За да се избегне претоварване на мрежата по време на работа на този уред, не се препоръчва използването на още един високо мощен уред, захранващ се от същата електрическа мрежа.
- След използване на уреда, по време на почистване и преместване, изключвайте уреда от контакта. Изключвайте захранващия кабел от контакта със сухи ръце, като го държите за щепсела, а не за шнура. Невнимателното боравене с уреда може да причини травми.
- Не изтегляйте захранващия кабел през каси на врати или близо до източници на топлина. Внимавайте кабелът да не се усуква и да не се прегъва, както и да не се докосва до остри предмети, ъгли и ръбове на мебели.

STOP

ПОМНЕТЕ: случайната повреда на захранващия кабел може да доведе до повреда,

които не съответстват на условията на гаранцията, както и до токов удар. Повреденият захранващ кабел трябва незабавно да се смени в сервизен център.

- По време на работа уредът се нагрива. Не пипайте с ръце горната част на уреда. Не включвайте уреда без филийки хляб (освен при първото включване). Никога не докосвайте вътрешните повърхности на нагретия уред.
- Хлябът може да гори, затова тостерите не трябва да се използват близо до или под запалими материали, като например пердетата.
- Не поставяйте уреда с работния съд върху мека не топлоустойчива повърхност, не го покривайте по време на работа: това може да доведе до нарушаване на работата и повреда на устройството.
- Забранено е използването на уреда на открито: попадането на влага в контактната група или на чужди предмети вътре в корпуса на устройството може да доведе до сериозната му повреда.

- Преди да започнете да почиствате уреда, уверете се, че е изключен от електрическата мрежа и е напълно изстинал. Спазвайте строго инструкциите за почистване на уреда.

STOP

ЗАБРАНЯВА СЕ потапянето на корпуса на уреда във вода!

- Деца на възраст от 8 години и по-възрастни и лица с намалени физически, сензорни или умствени възможности или липса на опит или познания, могат да използват уреда само под надзора и / или, ако те са били инструктирани за безопасно използване на устройството и да осъзнаят, рисковете, свързани с неговата употреба. Децата не трябва да си играят с уреда. Пазете уреда и защитения кабел на място, недостъпно за деца под 8 години. Почистването и поддръжката на уреда, не трябва да се правят от деца без надзора на възрастен.
- Опаковъчният материал (фолио, пенопласт и т. н.) може да представлява опасност за децата. Опасност от задушаване! Пазете опаковката в недостъпно за деца място.

- Забранен е самостоятелният ремонт на прибора или правене на промени в конструкцията му. Ремонтът на уреда трябва да се извършва само от специалист от упълномощен сервизен център. Непрофесионално извършеният ремонт може да доведе до счупване на уреда, травми и повреда на имущество.

STOP

ВНИМАНИЕ! Забранено е използването на уреда, ако са налице някакви дефекти.

Технически характеристики

Модел.....	RT-407-E
Мощност.....	800 W
Напрежение.....	220-240 V, 50/60 Hz
Електрическа безопасност.....	клас I
Вид на управлението.....	електронно-механично
Регулиране на степента на препичане.....	7 степени
Материал на корпуса.....	пластик
Функция за размразяване.....	да
Функция за подгряване.....	да
Функция за едностранно опичане (BAGEL).....	да
Индикация за работа.....	светодиодна
Автоматично изхвърляне на тостовите.....	да
Автоматично центриране на тостовите.....	да
Автоматично изключване.....	да
Брой на отделенията.....	2
Изтегляща се тавичка за трошите.....	да

BGR

Компактно прибиране на захранващия кабел.....	да
Дължина на електрическия кабел.....	1,1 м
Тегло нето.....	1,2 kg ± 3%
Габаритни размери.....	258 × 161 × 173 мм

Комплект

Тостер.....	1 бр.
Ръководство за експлоатация.....	1 бр.
Сервизна книжка.....	1 бр.

Производителят има право да прави промени в дизайна, комплекцията и в техническите характеристики на изделието в процеса на усъвършенстване и в продукцията си, без да уведомява предварително за тези изменения.

Конструкция на модела A1

1. Корпус на уреда
2. Изтегляща се тавичка за трохите
3. Отделения за зареждане на филиите хляб
4. Бутон BAGEЛ – функция за едностранно опичане
5. Регулатор за избор на степента на препичане
6. Положение на регулатора в степен препичане REHEAT
7. Положение на регулатора в степен препичане DEFROST
8. Положение на регулатора в степен препичане CANCEL
9. Лостче за зареждане на филиите
10. Захранващ кабел

I. ПРЕДИ ПЪРВОТО ИЗПОЛЗВАНЕ

Внимателно извадете уреда и компонентите му от кутията. Отстранете всички опасни материали и рекламни стикери.

! *Задължително запазете на мястото им предупредителните стикери, стикерите-указатели (ако има такива) и табелката на корпуса със серийния номер на изделието! Липсата на сериен номер върху изделието автоматично ви лишава от правото на гаранционно обслужване.*

След транспортиране или съхраняване при ниски температури трябва да оставите уреда при стайна температура не по-малко от 2 часа, преди да го включите.

Избършете корпуса на уреда с влажна кърпа и го оставете да изсъхне.

Препоръчва се при първото включване тостерът да се нагрее, като се използва максималната степен на препичане "7", без да се слагат филийки хляб в него.

II. ИЗПОЛЗВАНЕ НА ТОСТЕРА

i *Филийките хляб трябва да влизат свободно в слотовете на тостера. За различните сортове хляб е необходима различна степен на препичане от "1" до "7". При първото препичане на филийки хляб използвайте неутралната степен на препичане "3" или "4".*

Препичане на тостовете

1. Включете уреда към електрическата мрежа. Сложете филийките хляб в тостера.
2. Задайте желаната степен на препичане с помощта на регулатора на степените на препичане.
3. Плавно до упор, натиснете лоста за препичане на филийките, те ще слязат надолу, ще светне светлинният индикатор в червено и ще започне процеса на препичане.
4. За да се прекъсне процеса, преместете регулатора от степента за печене до степен CANCEL докато щракне.
5. При завършване на процеса светлинният индикатор ще загасне, препечените филийки ще се повдигнат автоматично.
6. Извадете внимателно тостовете (горещи са!) от тостера.

Функция за размразяване

Сега за приготвяне на тостове може да се използва замразен хляб. Тостерът първо размразява филийките хляб, а после автоматично превключва в режим препичане.

1. Включете уреда към електрическата мрежа. Сложете замразените филийки хляб в тостера.
2. Нагласете регулатора от степен препичане в положение DEFROST.
3. Плавно до упор, натиснете лоста за препичане на филийките, те ще слязат надолу, ще светне светлинният индикатор в червено и ще започне процеса на размразяване.
4. За да се прекъсне процеса, преместете регулатора от степента за печене до степен CANCEL докато щракне.
5. При завършване на процеса светлинният индикатор ще загасне, препечените филийки ще се повдигнат автоматично.
6. Извадете внимателно тостовете (горещи са!) от тостера.

Функция за подгряване

С помощта на функцията подгряване могат да се подгряват, например, изстиналите вече препечени филийки.

1. Включете уреда към електрическата мрежа. Сложете филийките за печене в отделенията.

- Нагласете регулатора от степен препичане в положение REHEAT.
- Плавно до упор, натиснете лоста за препичане на филийките, те ще слязат надолу, ще светне светлинният индикатор в червено и ще започне процеса на затопляне.
- За да се прекъсне процеса, преместете регулатора от степената за печене до степен CANCEL докато щракне.
- При завършване на процеса светлинният индикатор ще загасне, препечените филийки ще се повдигнат автоматично.
- Извадете внимателно тостовете (горещи са!) от тостера.

Функция за едностранно опичане (BAGEL)

Сегаче филийките хляб могат да се опека само от едната страна, което позволява да се приготвят страхотни сандвичи.

- Включете уреда към електрическата мрежа. Сложете филийките хляб в тостера.
- Задайте желаната степен на препичане с помощта на регулатора на степените на препичане.
- Плавно до упор, натиснете лоста за препичане на филийките, те ще слязат надолу, ще светне светлинният индикатор в червено и ще започне процеса на препичане.
- Натиснете бутона BAGEL. Индикаторът ще промени цвета си от червен в син. Ще се включи функцията за едностранно препичане.
- За да се прекъсне процеса, преместете регулатора от степената за печене до степен CANCEL докато щракне.
- При завършване на процеса светлинният индикатор ще загасне, препечените филийки ще се повдигнат автоматично.
- Извадете внимателно тостовете (горещи са!) от тостера.

III. ПОДДРЪЖКА НА УРЕДА

Преди да пристъпите към почистване на уреда, уверете се, че е изключен от мрежата и е напълно изстинал.

STOP

ЗАБРАНЯВА СЕ използването при почистване на уреда на груби кърпи или гъби и на абразивни пасты. Недопустимо е също така използването на кавита и да било агресивни или други вещества, които не се препоръчват за използване с предмети, влизащи в контакт с храна.

ЗАБРАНЕНО е потапянето на корпуса на уреда във вода или поставянето му под водна струя!

За съхранение и повторно използване, почистете и напълно подсушете всички части на уреда. Съхранявайте уреда на сухо и проветриво място далече от нагревателни уреди и попадането на преки слънчеви лъчи.

При транспортиране и съхранение се забранява излагането на уреда на механическо въздействие, което може да доведе до повреждането на уреда и/или наруши цялостността на опаковката.

Необходимо е пазенето на опаковката на уреда от попадане на вода и други течности.

IV. ПРЕДИ ДА ПОЗВЪНИТЕ В СЕРВИЗИЯ ЦЕНТЪР

Неизправност	Възможна причина	Начини за отстраняване
Странична миризма	При първото включване може да усетите странична миризма, която не е следствие от неизправност на уреда	Ако страничната миризма се чувства и при по-нататъшното използване, направете справка с раздела "Поддръжка на уреда"
Тостовете не са достатъчно препечени	Задали сте много ниска степен на препичане	Увеличете степената на препичане с помощта на регулатора
Уредът не работи	Захранващият кабел не е включен в електрическата мрежа	Проверете правилността на включването на уреда към електрическата мрежа
	Няма напрежение в електрическата мрежа	Включете уреда към работещ електрически контакт



В случай, че неизправността не може да се отстрани, обърнете се към авторизирания сервизен център.

V. ГАРАНЦИЯ

Това изделие има гаранция от 2 години от момента на закупуването му. Производителят се задължава по време на гаранционния срок да отстрани появилите се заводски дефекти, предизвикани от недостатъчно качество на материалите или събояването, чрез ремонт, смяна на детайли или смяна на цялото изделие. Гаранцията влиза в сила само в случай че датата на покупката е потвърдена с печата на магазина и подписана продавача на оригиналната гаранционна карта. Настоящата гаранция се признава само в случай, че изделието се е използвало в съответствие с инструкцията за експлоатация, че не е било ремонтирано, разглобявано и не е било повредено в резултат на неправилно боравене с него, и че е запазена цялата комплексност на изделието. Тази гаранция не се разпространява върху естествено износване на изделието и консумативите (филтри, лампички, незалепащи покрития, уплътнители и т. н.).

BGR

Срокът на експлоатация на изделието и срокът на валидност на гаранцията се изчисляват от датата на продажбата или от датата на производство на изделието (в случай, че не може да се определи датата на продажбата).

Датата на производство на уреда може да се види в серийния номер, който се намира на идентификационния стикер на корпуса на изделието. Серийният номер се състои от 13 знака. 6-ият и 7-ият знак посочват месеца, а 8-ият – годината на производство на уред.

Посоченият от производителя срок на експлоатация на този уред е 3 години от датата на закупуване. Този срок е действителен само при условие, че изделието се използва в строго съответствие с настоящата инструкция и предявените технически изисквания.



Екологично безвредна утилизация (утилизация на електрическо и електронно оборудване)

Изхвърлянето на опаковката, ръководствата, както и самият уред трябва да се извърши в съответствие с местните програми за рециклиране. Проявете загриженост за околната среда и не изхвърляйте тези продукти с обикновените битови отпадъци.

Използваните (стари) уреди не трябва да се изхвърлят с другите битови отпадъци, те трябва да се утилизират отделно. Собствениците на старо оборудване трябва да ги предадат уредите в специалните пунктове за събиране на такива отпадъци или да ги предадат в съответните организации. Така ще подпомогнете програмата за преработка на ценни суровини, както и за пречистване на замърсяващи вещества.

Даденият прибор е произведен в съответствие с Европейските директиви 2012/19/EU, регулиращи използването на електрически електронни уреди.

Дадената директива определя основните изисквания за използване и преработка на отпадъците от електрическите електронни прибори, действащи на територията на целия Европейски Съюз.



Prije početka korištenja ovog uređaja, pažljivo pročitajte uputu za njegovu upotrebu i čuvajte je kao priručnik. Pravilno korištenje uređaja može značajno produžiti vrijeme njegove upotrebe.

MJERE SIGURNOSTI

- Proizvođač ne snosi odgovornost za oštećenja proizročena nepoštovanjem tehnike sigurnosti i propisa za upotrebu proizvoda.
- Ovaj električni aparat je višenamjenski aparat za pripremu hrane u domaćem okruženju, a može se koristiti u stanovima, vikendicama, hotelskim sobama, trgovinama, uredima ili u drugim sličnim uvjetima neindustrijske namjene. Industrijska ili bilo koja druga zloupotreba aparata smatrati će se kršenjem pravilne upotrebe proizvoda. U ovom slučaju, proizvođač ne preuzima odgovornost za posljedice.
- Prije priključivanja aparata na električnu mrežu, provjerite da li je napon istovjetan sa naponom napajanja uređaja. Ova je informacija navedena u tehničkim karakteristikama ili u tvorničkoj tablici proizvoda.
- Priključujte uređaj samo na utičnice koje imaju uzemljenje. U suprotnom slučaju uređaj neće odgovarati zahtjevima u pogledu zaštite od strujnog udara.
- Koristite produžni kabel, predviđen za priključnu snagu uređaja (najmanje 2,5 kW). Neusklađenost parametara može dovesti do kratkog spoja ili pregorijevanja kabela.
- Nemojte ostavljati bez nadzora uređaj koji radi. Uređaj nije namijenjen za rad sa spoljnim tajmerom ili sistemom daljinskog upravljanja.
- Nemojte staviti uređaj blizu šporeta na gaz ili električkog šporeta (ili na njihovoj površini) ili blizu drugih izvora toplote.
- Nemojte koristiti uređaj blizu vode ili drugih tječnosti.
- Ako je uređaj pao u vodu, odmah ga isključite iz struje. Nemojte dodirivati uređaj i ne dozvoljavajte da on kontaktira sa vodom.
- Kako biste izbjegli preopterećenja mreže tokom eksploatacije ovog uređaja, ne preporučuje se korištenje još jednog uređaja sa većom snagom koji se napaja od iste električke mreže.
- Isključite aparat iz utičnice nakon upotrebe, kao i za vrijeme njegovog čišćenja ili premještanja. Izvlačite kabel iz utičnice suhim rukama, držeći ga za utikač

a ne za kabel. Neoprezno rukovanje može dovesti do ozljeda i nesretnih slučajeva.

- Ne provlačite kabel za napajanje električnom energijom u blizini izvora topline, plinskih i električnih štednjaka. Vodite računa o tome da se kabel ne uvrće i ne lomi, te da ne dolazi u dodir s oštrim predmetima, bridovima namještaja.

STOP

UPAMTITE: slučajno oštećenje kabela za napajanje strujom može dovesti do momenata koji ne odgovaraju uvjetima garancije, ta do udara električnom energijom. Oštećeni električni kabel treba odmah zamijeniti u servis centru!

- Za vrijeme rada uređaj se grije. Ne dotičite rukama gornji dio uređaja. Ne kuljućujte uređaj bez komadića kruha (izuzev kod prvog uključivanja). Nikada ne dotičite unutarnje površine zagrijanog uređaja.
- Kruh može da se zapali; zbog toga toster ne treba koristiti u blizini ili ispod zapaljivih materijala, primjerice, zastora.
- Ne postavljajte uređaj sa radnom posudom na meku i na toplinu neoptornu površinu, ne prekrivajte ga

za vrijeme rada: to može dovesti do narušavanja rada uređaja i do njegovog kvara.

- Zabranjena je upotreba uređaja na otvorenom: dospijeće vlage u kontaktnu skupinu ili stranih predmeta unutar kućišta uređaja može dovesti do ozbiljnih oštećenja.
- Prije početka čišćenja uređaja provjerite da li je isti isključen iz struje te da se potpuno ohladio. Strogo se pridržavajte uputa za čišćenje uređaja.

STOP

ZABRANJENO je uranjanje kućišta uređaja u vodu!

- Djeca uzrasta do 8 godina i starija, te osobe s ograničenim fizičkim, čulnim ili intelektualnim sposobnostima ili sa nedostatkom iskustva ili znanja, mogu da koriste uređaj samo pod prisмотрom i/ili u slučaju ako su isti prošli obuku glede propisa za sigurnu upotrebu uređaja i poimaju opasnosti vezane za njegovu upotrebu. Djeca se ne smeju igrati sa uređajem. Držite uređaj i njegov gajtan za napajanje strujom na mjestu nedostupnom za djecu mlađu od 8 godina. Čišćenje i održavanje uređaja ne smije obavljati djeca bez nadzora odraslih.

- Materijali za pakiranje (folija, penoplast i t. d.) mogu predstavljati opasnost za djecu. Opasnost od gušenja! Držite ambalažu na mjestu van domašaja djece.
- Nije dozvoljeno da samostalno obavljate popravku aparat ili da mijenjate njegov dizajn. Popravke aparata mora provoditi samo ovlašteni servisni centar. Neprofesionalno obavljen posao može dovesti do kvara aparata, ozljeda i oštećenja imovine.

STOP

PAŽNJA! *Zabranjuje se korištenje neispravnog uređaja.*

Tehničke karakteristike

Model.....	RT-407-E
Snaga.....	800 W
Napon.....	220-240 V, 50/60 Hz
Električna sigurnost.....	klasa I
Vrsta upravljanja.....	elektro-mehanička
Podešavanje stupnja tostiranja kruha.....	7 stupnjeva
Materijal za kućište.....	plastika
Funkcija odmrzavanja.....	ima
Funkcija podgrijavanja.....	ima
Funkcija prženja samo sa jedne strane (BAGEL).....	ima
Indikacija rada.....	LED diode
Automatsko izbacivanje tosta.....	ima
Automatsko centriranje tosta.....	ima
Automatsko isključivanje.....	ima
Broj pregrada za kruh.....	2
Izvlačni podmetač za mrvice.....	ima
Kompaktna pohrana električnog gajtana.....	ima
Duljina električnog gajtana.....	1,1 m
Težina neto.....	1,2 kg ± 3%
Gabaritne mjere.....	258 × 161 × 173 mm

Kompletiranje

Toster.....	1 kom
Upute za rukovanje.....	1 kom
Servisna knjižica.....	1 kom

Proizvođač ima pravo na unošenje izmjena u dizajnu, kompletu, kao i na izmjene tehničkih karakteristika proizvoda u cilju poboljšanja svojih proizvoda bez prethodne najave takvih promjena.

Izvedba modela A1

1. Kućište uređaja
2. Izvlačni podmetač za mrvice
3. Pregrade za ubacivanje komadića kruha
4. Tipka BAGEL – funkcija prženja samo sa jedne strane
5. Regulator izbora stupnja tostiranja
6. Položaj regulatora stupanja prženja REHEAT

HRV

7. Položaj regulatora stupanja prženja DEFROST
8. Položaj regulatora stupanja prženja CANCEL
9. Ručica za ubacivanje tosta
10. Gajtan za elektro napajanje

I. PRIJE PRVOG UKLJUČENJA

Pažljivo izvadite proizvod i njegove dijelove iz kutije. Uklonite sve materijale za pakiranje i promidžbene naljepnice (ako ih ima).

 **Obvezatno sačuvajte na svome mjestu pločicu sa serijskim brojem proizvoda na njegovom kućištu! Odsustvo serijskog broja na proizvodu automatski Vas lišava prava na njegovo garancijsko servisiranje.**

Poslije prijevoza ili čuvanja uređaja na niskim temperaturama potrebno ga je ostaviti na sobnoj temperaturi najmanje 2 sata prije uključivanja.

Obrišite kućište proizvoda vlažnom krpom i ostavite ga da se osuši.

Kod prvog uključivanja preporučuje se toster zagrijati, koristeći maksimalni stupanj tostiranja kruha "7", ali ne ubacivati kruh u toster.

II. KORIŠTENJE TOSTERA

 **Komadići kruha moraju slobodno se bez poteškoća ubacivati u toster.**
Za različite vrste kruha potreban je različiti stupanj tostiranja: od "1" do "7". Kod prvog tostiranja komadića kruha koristite neutralni stupanj tostiranja "3" ili "4".

Tostiranje

1. Uključite uređaj u električnu mrežu. Ubacite komadiće kruha u toster.
2. Podesite željeni stupanj tostiranja uz pomoć regulatora stupnja tostiranja.
3. Polako pritisnite polugu za stavljanje tostova, nakon čega će se oni spustiti, svijetlovni indikator će se upaliti crvenom bojom i počće proces prženja.
4. Kako biste prekinuli proces, namjestite regulator stupanja prženja u položaj CANCEL dok ne čujete klik.
5. Nakon završetka procesa spremanja svijetlovna indikacija će se isključiti, tostovi će se automatski podignuti.
6. Pažljivo izvadite gotovi tost (vreo jel!) iz tostera.

Funkcija odmrzavanja

Sada se za pripremu tosta može koristiti i zamrznuti kruh. Toster najprije odmrzava zamrznute komadiće kruha, a zatim se automatski prebacuje na proces tostiranja.

1. Uključite uređaj u električnu mrežu. Ubacite smrznute komadiće kruha u toster.

2. Namjestite regulator stupanja prženja u položaj DEFROST.
3. Polako pritisnite polugu za stavljanje tostova, nakon čega će se oni spustiti, svijetlovni indikator će se upaliti crvenom bojom i počće proces odleđivanja.
4. Kako biste prekinuli proces, namjestite regulator stupanja prženja u položaj CANCEL dok ne čujete klik.
5. Nakon završetka procesa spremanja svijetlovna indikacija će se isključiti, tostovi će se automatski podignuti.
6. Pažljivo izvadite gotovi tost (vreo jel!) iz tostera.

Funkcija podgrijavanja

Uz pomoć funkcije podgrijavanja mogu se podgrijati, naprimer, već ohlađeni tostovi.

1. Uključite uređaj u struju. Stavite tostovi u pregratke tostera.
2. Namjestite regulator stupanja prženja u položaj REHEAT.
3. Polako pritisnite polugu za stavljanje tostova, nakon čega će se oni spustiti, svijetlovni indikator će se upaliti crvenom bojom i počće proces podgrijavanja.
4. Kako biste prekinuli proces, namjestite regulator stupanja prženja u položaj CANCEL dok ne čujete klik.
5. Nakon završetka procesa spremanja svijetlovna indikacija će se isključiti, tostovi će se automatski podignuti.
6. Pažljivo izvadite gotovi tost (vreo jel!) iz tostera.

Funkcija prženja samo sa jedne strane (BAGEL)

Sada možete pržiti komadiće kruha samo sa jedne strane, što će vam dozvoliti spremati izvanredne sendviče.

1. Uključite uređaj u električnu mrežu. Ubacite komadiće kruha u toster.
2. Podesite željeni stupanj tostiranja uz pomoć regulatora stupnja tostiranja.
3. Polako pritisnite polugu za stavljanje tostova, nakon čega će se oni spustiti, svijetlovni indikator će se upaliti crvenom bojom i počće proces prženja.
4. Pritisnite tipku BAGEL. Indikator će promijeniti boju sa crvenog na plavi. Uključuje se funkcija prženja od jedne strane.
5. Kako biste prekinuli proces, namjestite regulator stupanja prženja u položaj CANCEL dok ne čujete klik.
6. Nakon završetka procesa spremanja svijetlovna indikacija će se isključiti, tostovi će se automatski podignuti.
7. Pažljivo izvadite gotovi tost (vreo jel!) iz tostera.

III. ODRŽAVANJE UREĐAJA

Prije nego što počnete čistiti uređaj uvjerite se da je on isključen iz električne mreže te da se potpuno ohladio.



ZABRANIJE se korištenje prilikom čišćenja aparata, grubih tkanina ili salвета, abrazivnih pasta. Nije dozvoljeno korištenje bilo kakvih kemijskih agresivnih ili drugih sredstava, koja se ne preporučuju za primjenu sa predmetima koja dolaze u dodir sa hranom.

ZABRANIJE se potapanje kućišta aparata u vodu ili stavljanje pod mlaz vode!

Kućište tostera treba čistiti po potrebi, a za to koristite čistu toplu vodu i meku krpu. Preporučujemo čišćenje podmetača za mrvice nakon svakog korištenja uređaja.

IV. PRIJE OBRACUNJA U SERVISNI CENTAR

Neispravnost	Mogući uzroci	Način otklanjanja
Strani miris	Kod prvog uključivanja možete osjetiti strani miris, što ne znači da je uređaj neispravan	Ako se strani miris osjeti i kod daljnje upotrebe, pogledajte razdio "Održavanje uređaja"
Tost nije dovoljno ispržen	Postavili ste mali stupanj tostiranja	Povećajte stupanj tostiranja uz pomoć regulatora
Uređaj ne radi	Napojni kabel nije uključen u električnu mrežu	Provjerite pravilnost priključivanja uređaja na električnu mrežu
	Nema napona u mreži	Uključite uređaj u ispravnu utičnicu

V. GARANCIJA

Ovaj uređaj ima garanciju tijekom razdoblja od 2 godine od datuma kupnje. Tijekom razdoblja garancije, proizvođač se obvezuje putem popravka ili zamjene cijelog uređaja eliminirati nedostatke uzrokovane lošim kvalitetom materijala i montaže. Garancija će biti valjna samo ako datum kupnje potvrđuju pečat i potpis prodavatelja trgovine na originalnoj garancijskoj listi. Ova garancija se priznaje, samo ako uređaj se koristi u skladu s uputama za uporabu, nije bilo popravljeno, demontirano ili oštećeno zbog pogrešne uporabe, kao i nije promijenjena njegova kompletnost.

Ova garancija ne pokriva normalnu iznošenost uređaja i potrošnog materijala (filtera, žarulja, premaz koji sprječuje prigrorjevanje, brtvila, itd.).

Rok trajanja uređaja i garancijski rok će se računati od dana prodaje ili datuma proizvodnje uređaja (ako je datum prodaje ne može se utvrditi).

Datum proizvodnje uređaja može se pronaći u serijskom broju koji se nalazi na naljepnici na kućištu uređaja. Serijski broj sastoji se od 13 znakova. 6. i 7. znakovi označavaju mjesec, 8. – godinu proizvodnje uređaja.

Rok trajanja ovog uređaja naveden od strane proizvođača je 3 godina od datuma kupnje. Ovo vrijedi uz uvjet da rad tog uređaja se izvršuje strogo u skladu s ovim uputama i tehničkim zahtjevima.



Ekološki neškodljivo iskorištavanje (iskorištavanje električnih i elektroničkih uređaja)

Utilizacija ambalaže, uputa za upotrebu, te samog uređaja potrebno je investiti u skladu s lokalnim propisima za preradu otpada. Vodite računa o zaštiti okoliša: ne bacajte ove proizvode skupa sa običnim komunalnim smećem.

Iskorišteni (stari) uređaji se ne smiju baciti s ostalom kućanskom tehnikom, isti se moraju iskorištavati odvojeno. Vlasnici starih uređaja moraju donijeti uređaj na mjesta njihovog prijema ili ih predati za to specijaliziranim tvrtkama. Na taj način pomazete program za preradu dragocijenih sirovina, te očuvanju okoliša.

Ovaj je uređaj označen sukladno Europskoj direktivi 2012/19/EU, kojom se regulira korištenje uređaja nakon isteka životnog vijeka električnih i elektroničkih uređaja.

Ova direktiva utvrđuje osnovne zahtjeve glede korištenja i prerade otpada od električnih i elektroničkih uređaja koji se primjenjuju na cijelom teritoriju Europske unije.



Pred tým, ak začnete používať tento výrobok, pozorne si prečítajte tento návod na použitie a uschovajte ho, aby ste v prípade potreby vždy mali tento manuál k dispozícii. Správne použitie prístroja značne predlžuje jeho životnosť.

BEZPEČNOSTNÉ OPATRENIA

- Výrobca neodpovedá za škody spôsobené porušením bezpečnostných opatrení a nesprávnym použitím výrobku.
- Tento prístroj je elektrickým zariadením pre použitie v domácnosti. Prístroj je možné používať v bytoch, rodinných domách alebo na chate, hotelových izbách, hospodárskych miestnostiach obchodov, kanceláriach a za iných podobných podmienok okrem priemyselných účelov. Priemyselné alebo akékoľvek iné použitie s iným účelom zariadenia sa pokladá za porušenie pokynov príslušného použitia výrobku. V tomto prípade výrobca neodpovedá za možné následky a škody.
- Pred zapnutím zariadenia do elektrickej siete zkontrolujte, či sa zhoduje napätí elektrickej siete s menovitým napájacím napätím zariadenia. Tieto informácie sú uvedené v technických charakteristikách a na výrobnom štítku prístroja.
- Vždy pripojte prístroje len k zásuvkám, ktoré majú uzemňovací kontakt s ochranným uzemňovacím vedením. V inom prípade nebude prístroj zodpovedať požiadavkám na ochranu pred úrazom elektrickým prúdom.
- Používajte predlžovačku, ktorá zodpovedá príkonu spotrebiča (minimálne 2,5 kW). Nezhoda parametrov môže spôsobiť skrat resp. vznietenie kábla.
- Nenechávajte spotrebič bez dozoru. Prístroj nie je určený na používanie s externým časovačom alebo samostatným systémom diaľkového ovládania.
- Nekladte prístroj do blízkosti plynu alebo na plynové a elektrické sporáky, do vnútra pecí alebo do blízkosti iných zdrojov tepla.
- Nepoužívajte spotrebič v blízkosti vody alebo iných kvapalín.
- V prípade, ak prístroj spadne do vody, ihneď ho odpojte. Nedotýkajte sa zariadenia a zabráňte jeho kontaktu s vodou.
- Aby sa zabránilo preťaženiu siete počas prevádzky tohto zariadenia, neodporúčame používať iné

výkonnejšie zariadenie zapojené do rovnakej elektrickej siete.

- Vždy odpojajte prístroj z elektrickej zásuvky hneď po ukončení jeho použitia a taktiež počas čistenia alebo premiestnení. Vyťahujte elektrickú šnúru suchými rukami, pritom pridržujte ju za zástrčku, ale nikdy za šnúru. Neopatrné zaobchádzanie môže priviesť k zraneniu.
 - Nepreťahujte elektrický kábel cez dverné otvory alebo v blízkosti zdrojov tepla. Dbajte na to, aby sa elektrická šnúra neprekrucovala, nelámala, neprehýbala, nedotýkala sa ostrých predmetov, rohov a okrajov nábytku.
- STOP** *PAMÄTAJTE SI: neočakávané poškodenie napájacieho kábla môže spôsobiť poruchy, ktoré nepodliehajú záručným podmienkam, rovnako ako aj dôjsť do úrazu elektrickým prúdom. Poškodený napájací kábel vyžaduje súrmu výmenu v servisnom centre.*
- Neumiestňujte prístroj s pracovnou nádobou na mäkkom, resp. Neteplovzdornom povrchu. Neprikrývajte prístroj počas prevádzky, čo môže

spôsobiť poruchu a poškodení prístroja.

- Zakazuje sa použitie prístroja v otvorenom priestore: preniknutie vlhkosti do kontaktnej skupiny alebo zásah cudzích predmetov dovnútra telesa môže priviesť k serióznym poruchám zariadenia.
- Pred čistením prístroja ubezpečte sa, že je odpojený od elektrickej siete a úplne vychladol. Dôsledne postupujte podľa pokynov na čistenie.

STOP *ZAKAZUJE SA ponárať telesa prístroja do vody!*

- Deti vo veku 8 rokov a staršie osoby, osoby so zníženými fyzickými, zmyslovými alebo duševnými schopnosťami, alebo nedostatkom skúseností a znalostí môžu používať prístroj iba pod dohľadom inej osoby a/alebo v prípade, že boli poučené o jeho bezpečnom používaní a sú si vedomé nebezpečenstva spojeného s jeho používaním. Deti by sa nemali hrať so spotrebičom. Udržujte prístroj a napájací kábel mimo dosahu detí mladších ako 8 rokov. Čistenie a údržba zariadenia nesmú vykonávať deti bez dozoru dospelých osoby.

- Obalový materiál (baliace fólie, polystyrén a pod.) tohto výrobku môže byť nebezpečný pre deti! Existuje nebezpečie udusenía! Uchovávajte obaly mimo dosah detí.
 - Zakazuje sa samostatne vykonávať opravy zariadenia resp. meniť jeho konštrukciu. Všetky servisné a opravárske práce by sa mali vykonávať len v autorizovaných servisných centrách. Neprofesionálne vykonaná práca môže spôsobiť poruchu zariadenia, ako aj úrazy a poškodenia majetku.
- POZOR!** Zakazuje sa používať zariadenie s akoukoľvek poruchou.

STOP

Technické charakteristiky

Model.....	RT-407-E
Výkon.....	800 W
Napätie.....	220-240 V, 50/60 Hz
Elektrická bezpečnosť.....	trieda I
Typ ovládania.....	elektronicko-mechanický
Nastavenia stupňa opekánia.....	7 stupňov
Materiál telesa.....	plastic

Funkcia rozmrazenia.....	je k dispozícii
Funkcia prihrievania.....	je k dispozícii
Funkcia opekánia z jednej strany (BAGEL).....	je k dispozícii
Kontrolka prevádzky.....	LED
Automatické vyhadzovanie topínok.....	je k dispozícii
Automatické centrovanie topínok.....	je k dispozícii
Automatické vypnutie.....	je k dispozícii
Počet otvorov na opekánie.....	2
Zasúvací príhrádka na drobký.....	je k dispozícii
Kompaktný úložný priestor pre napájací kábel.....	je k dispozícii
Dĺžka napájacieho kábla.....	1,1 m
Hmotnosť netto.....	1,2 kg ± 3%
Celkové rozmery.....	258 × 161 × 173 mm

Súprava

Topinkovač.....	1 ks.
Návod na použitie.....	1 ks.
Servisná knižka.....	1 ks.

Výrobca má právo vykonávať zmeny designu, súpravy ako aj zmenu technických parametrov počas zdokonaľovania svojej produkcie bez predbežného oznámenia týchto zmien.

Zloženie modelu A1

1. Teleso prístroja
2. Zasúvací príhrádka na drobký
3. Otvory pre topinky alebo chleby
4. Tlačidlo BAGEL – funkcia opekánia z jednej strany
5. Regulátor opekánia
6. Stav regulátora stupňa opekánia REHEAT
7. Stav regulátora stupňa opekánia DEFROST
8. Stav regulátora stupňa opekánia CANCEL
9. Podávač topínok
10. Napájací kábel

I. PRED PRVÝM ZAPNUTÍM

Opatrne vytiahnite výrobok a jeho súčiastky z krabice. Odstráňte všetky baliacie materiály a reklamné nálepky.



Nesmú sa odstraňovať z pohonnej jednotky varovné štítky, informačné nálepky (v prípade keď sú) a nálepka, na ktorej je uvedené výrobné číslo! V prípade ak výrobné číslo prístroja bude chybné, to Vás automaticky zbaví práva záručného servisu.

Po prepravovaní alebo uschovaní prístroja pri nízkych teplotách nechajte ho stáť pri izbovej teplote v priebehu minimálne 2 hodiny pred prvým zapnutím.

Pretrite teleso prístroja vlhkou tkaninou a nechajte ho vyschnúť.

Pri prvom použití doporučuje sa topinkovač zohriať. S týmto účelom použite maximálny stupeň opekania "7" bez vloženého chleba.

II. POUŽITIE TOPINKOVAČA



Plátky chleba sa musia voľno vchádzať otvorom na opekanie.

Rôzne druhy chleba vyžadujú rôzny stupeň opekania od "1" až do "7". Pri prvom opekaní plátkov chleba používajte neutrálny stupeň opekania "3" alebo "4".

Opečanie topiniek

1. Prípojte prístroj k elektrickej sieti. Do otvorov na opekanie vložte plátky chleba.
2. Otáčením regulátoru opekania nastavte žiaduci stupeň opekania.
3. Pomaly, až do konca stláčajte páčku až kým toasty neklesnú a nezapne sa indikátor červenej farby a začne proces opekania.
4. Ak chcete prerušiť proces opekania, presuňte regulátor stupňa opekania do polohy CANCEL až kým nezapadne.
5. Po skončení procesu indikátor zhasne a toasty sa automaticky zdvihnú.
6. Opatrne vyťahnite topinky (sú veľmi horúce!) z topinkovača.

Funkcia rozmrazenia

Teraz pre opekanie si môžete použiť zmrazený chlieb. Topinkovač zo začiatku bude rozmrazovať plátky chleba a potom sa automaticky prepne do režimu opekania.

1. Prípojte prístroj k elektrickej sieti. Do otvorov na opekanie vložte zmrazené plátky chleba.
2. Nastavte regulátor stupňa opekania do polohy DEFROST.
3. Pomaly, až do konca stláčajte páčku až kým toasty neklesnú a nezapne sa indikátor červenej farby a začne proces rozmrazovania.
4. Ak chcete prerušiť proces opekania, presuňte regulátor stupňa opekania do polohy CANCEL až kým nezapadne.
5. Po skončení procesu indikátor zhasne a toasty sa automaticky zdvihnú.
6. Opatrne vyťahnite topinky (sú veľmi horúce!) z topinkovača.

Funkcia zohrievania

Pomocou funkcie zohrievania si môžete zohriať, napríklad, na toasty, ktoré ostali.

1. Zapojte spotrebič do elektrickej siete. Dajte toasty na pečiacie dosky.
2. Nastavte regulátor stupňa opekania do polohy REHEAT.
3. Pomaly, až do konca stláčajte páčku až kým toasty neklesnú a nezapne sa indikátor červenej farby a začne proces ohrevu.
4. Ak chcete prerušiť proces opekania, presuňte regulátor stupňa opekania do polohy CANCEL až kým nezapadne.
5. Po skončení procesu indikátor zhasne a toasty sa automaticky zdvihnú.
6. Opatrne vyťahnite topinky (sú veľmi horúce!) z topinkovača.

Funkcia opekania z jednej strany (BAGEL)

Teraz môžete toasty opekať len z jednej strany, čo vám umožní pripraviť pozoruhodne chutné sendviče.

1. Prípojte prístroj k elektrickej sieti. Do otvorov na opekanie vložte plátky chleba.
2. Otáčením regulátoru opekania nastavte žiaduci stupeň opekania.
3. Pomaly, až do konca stláčajte páčku až kým toasty neklesnú a nezapne sa indikátor červenej farby a začne proces opekania.
4. Stlačte tlačidlo BAGEL. Indikátor zmení farbu z červenej na modrú. Zapne sa funkcia jednostranného opekania.
5. Ak chcete prerušiť proces opekania, presuňte regulátor stupňa opekania do polohy CANCEL až kým nezapadne.
6. Po skončení procesu indikátor zhasne a toasty sa automaticky zdvihnú.
7. Opatrne vyťahnite topinky (sú veľmi horúce!) z topinkovača.

SVK

III. ČISTENIE A ÚDRŽBA PRÍSTROJA

Pred tým, ak začnete čistiť prístroj, ubezpečte sa, že je odpojený od elektrickej siete a úplne vychladol.



Je zakázané používať pri čistení spotrebiča hrubé servítky alebo hubky (ak to nie je špecifikované v danej príručke) a abrazívne pasty. Taktiež nie je povolené používanie akýchkoľvek chemických agresívnych alebo iných látok, ktoré sa neodporúčajú pre použitie s predmetmi, ktoré majú kontakt s jedlom.

Je prísne zakázané ponárať prístroj do vody alebo držať ho pod prúdom vody!

Pred uložením a opätovným použitím prístroj očistite a utrite všetky časti zariadenia dosucha. Prístroj skladujte na suchom a vetranom mieste, chráňte ho pred zdrojmi tepla a priamym slnečným žiarením.

Počas prepravy a skladovania je zakázané vystavovať prístroj mechanickému namáhaniu, ktoré by mohlo viesť k poškodeniu zariadenia a / alebo porušeniu celistvosti obalu. Obal od prístroja je potrebné chrániť pred vodou a inými kvapalinami.

IV. PRED PRVÝM OBRÁTENÍM SA NA SERVISNÉ CENTRUM

Porucha	Pripadné príčiny	Odstránenie chyby
Cudzí zápach	Pri prvom použití prístroja si môžete pociťť cudzí zápach. To však nebude žiadnou vadou prístroja	V prípade ak sa cudzí zápach neodstráni počas ďalšieho použitia prístroja, postupujte podľa pokynov z časti "Čistenie a údržba prístroja"
Topinky nie sú dobre opečené	Bol nastavený príliš nízky stupeň opekania	Zvyšte stupeň opekania s pomocou regulátora
Prístroj nefunguje	Napájací kábel nie je pripojený k elektrickej sieti	Zkontrolujte, či je prístroj správne pripojený k elektrickej sieti
	V elektrickej sieti chýba napájanie, nie je elektrický prúd	Zapnite prístroj do správne fungujúcej zásuvky

i Ak sa problém nepodarilo vyriešiť, obráťte sa na autorizované servisné stredisko.

V. ZÁRUKA

Na tento výrobok sa poskytuje záruka na dobu 2 roky od dátumu jeho nákupu. V priebehu záručnej doby výrobca prostredníctvom opráv, výmeny súčiastok resp. celého zariadenia sa zaväzuje odstrániť všetky chyby pri jeho výrobe, ktoré sú dôsledkom nedostatočnej kvality materiálov resp. montáže. Záruka je platná len v tom prípade, ak dátum nákupu je potvrdený pečiatkou z obchodu a podpisom predavača na originálnom záručnom liste. Táto záruka sa uznáva len v tom prípade, ak bol výrobok používaný v súlade s návodom na použitie, nebol opravovaný, rozberaný resp. poškodený v dôsledku nesprávneho používania, a taktiež ak je uschovaná kompletná dokumentácia výrobku. Táto záruka sa nevzťahuje na prirodzené opotrebovanie výrobku a jeho pomocných súčiastok (filtre, lampičky, keramické a teflonové úpravy, gumové tesnenie atď.).

Doba použitia zariadenia a záručná doba sa vypočíta odo dňa jeho nákupu, resp. od dátumu jeho výroby (v prípade ak sa tento dátum nedá stanoviť).

Datum výroby zariadenia si môžete nájsť v sériovom čísle, ktorý je umiestnený na identifikačnej etikete na kostre výrobku. Sériové číslo sa skladá z 13-č dymbolov. 6. a 7. symboly znamenajú mesiac, 8. symbol znamená rok výroby zariadenia.

Výrobcom stanovená doba použitia tohto zariadenia je 3 rokov odo dňa jeho nákupu. Tento termín platí za podmienok, ak sa toto zariadenie používalo presne v súlade s týmto návodom na použitie a technickými požiadavkami.



Ekologický neškodlivá recyklácia (recyklácia elektrického spotrebiča)

Likvidácia obalu, manuálu, ako aj samotného zariadenia musí byť vykonaná v súlade s miestnymi programami recyklácie. Prejavte záujem o ochranu životného prostredia: nevyhadzujte takéto prístroje do bežného komunálneho odpadu.

Opatrebované (staré) prístroje nemôžu byť vyhodnené spolu s ostatnými bežnými smetami. Musia byť recyklované zvlášť. Majitelia opotrebovaných zariadení musia odniesť prístroje do špeciálnych zberných alebo ich odovzdať zodpovedajúcim organizáciám. Takouto činnosťou podporujete program na recykláciu cenných surovín a taktiež chránite ozdušie od škodlivých látok.

Tento spotrebič v súlade s európskou smernicou 2012/19/EÚ, ktorá sa riadi likvidáciu elektrických a elektronických zariadení.

Táto smernica definuje základné požiadavky na likvidáciu a recykláciu odpadov z elektrických a elektronických zariadení, ktoré platia v celej Európskej únii.



Než začnete tento výrobek používat, přečtěte si pozorně tento návod k použití a uschovejte ho, abyste měl(a) tento manuál v případě potřeby k dispozici. Správné použití přístroje značně prodlužuje jeho životnost.

BEZPEČNOSTNÍ OPATŘENÍ

- Výrobce neodpovídá za škody způsobené porušením bezpečnostních opatření a nesprávným použitím výrobku.
- Tento přístroj je elektrickým zařízením pro použití v domácnosti. Přístroj lze použít v bytech, rodinných či venkovských domech (resp. na chatě), hotelových pokojích, obytných místnostech prodejen, kanceláří a za jiných podobných podmínek mimo průmyslové použití. Průmyslové či jakékoliv použití s jiným účelem zařízení se pokládá za porušení pokynů příslušného použití výrobku. V tomto případě výrobce neodpovídá za možné následky a škody.
- Před zapnutím zařízení do elektrické sítě zkontrolujte, zda se shoduje napětí elektrické sítě s jmenovitým napájecím napětím zařízení. Tato informace je uvedena v technických charakteristikách a výrobním štítku přístroje.
- Vždy připojte přístroje pouze k zásuvkám, majícím uzemňovací kontakt s ochranným uzemňovacím vedením. Jinak nebude přístroj odpovídat požadavkům na ochranu před úrazem elektrickým proudem.
- Použijte prodlužovačku, která odpovídá příkonu spotřebiče (minimálně 2,5 kW). Neshoda parametrů může způsobit zkrat resp. vznícení kabelu.
- Nenechávejte spotřebič bez dozoru. Přístroj není určen pro použití s externím časovačem nebo samostatným systémem dálkového ovládání.
- Nepokládejte přístroj do blízkosti plynu nebo na plynové a elektrické sporáky, dovnitř pecí nebo do blízkosti jiných zdrojů tepla.
- Nepoužívejte spotřebič v blízkosti vody nebo jiných kapalin.
- V případě, že přístroj spadne do vody, ihned ho odpojte. Nedotýkejte se zařízení a zabránit jeho kontaktu s vodou.
- Aby se zabránilo přetížení sítě během provozu tohoto zařízení, nedoporučujeme používat jiné výkonnější zařízení zapojené do stejné elektrické sítě.

CZE

- Vždy odpojte přístroj z elektrické zásuvky okamžitě po skončení jeho použití a taky během čištění anebo přemístění. Vytahujte elektrickou šňůru suchýma rukama, přitom přidržujte ji za zástrčku, nikoliv za šňůru. Neopatrné zacházení může vést ke zranění.
 - Nepřetahujte elektrickou šňůru přes dveřní otvory nebo v blízkosti zdrojů tepla. Dbejte o to, aby se elektrická šňůra nepřekrucovala, nelámala, nepřehýbala, nedotýkala se ostrých předmětů, rohů a okrajů nábytku.
- STOP** *PAMATUJTE SI: náhodné poškození napájecího kabelu může způsobit poruchy, které neodpovídají záručním podmínkám, rovněž taky uraz elektrickým proudem. Poškozený napájecí kabel vyžaduje okamžitou výměnu v servisním centru!*
- Během provozu se přístroj ohřívá. Nedotýkejte se rukama horní části přístroje. Nikdy nezapínejte přístroj bez vloženého chleba (mimo první zapnutí). Nikdy se nedotýkejte vnitřních vyhřívaných částí přístroje.
 - Chléb se může vznítit, nepoužívejte proto topinkovač v blízkosti hořlavého materiálu, jako jsou záclony, nebo pod ním.
 - Přístroj neumísťujte na měkkém povrchu, přičemž by tento povrch měl být teplovzdušný. Nezakrývejte přístroj během provozu: to může způsobit poruchu a poškození přístroje.
 - Zakazuje se používání přístroje v otevřeném prostoru: proniknutí vlhkosti do kontaktní skupiny nebo zásah cizích předmětů dovnitř tělesa může způsobit vážné poruchy zařízení.
 - Před čištěním přístroje přesvědčte se, že je odpojen od elektrické sítě a úplně vychladl. Pečlivě postupujte podle pokynů na čištění.
- STOP** *ZAKAZUJE SE ponořovat těleso přístroje do vody!*
- Přístroj může být používán dětmi ve věku od 8 let a také lidmi s fyzickými, smyslovými, duševními odchylkami nebo nedostatečnými zkušenostmi a znalostmi tehdy, jestli je nad nimi dozor a byly-li proškoleny se zaměřením na bezpečné používání tohoto přístroje a v

případě, mají-li představu o potenciálním nebezpečí, spojeném s používáním přístroje. Děti si nesmí hrát s přístrojem. Skladujte přístroj v místě nedostupném pro děti mladší 8 let. Čištění a obsluhu přístroje nemusí provádět děti bez dozoru dospělých.

- Nenechávejte obalový materiál (balící folie, polystyrén apod.) tohoto výrobku v dosahu dětí. Může pro ně být nebezpečný! Nebezpečí udušení! Uchovávejte obaly mimo dosah dětí.
- Zakazuje se samostatně provádět opravy zařízení resp. měnit jeho konstrukci. Všechny servisní a opravářské práce musí vykonávat autorizované servisní středisko. Neprofesionálně vykonaná práce může způsobit poruchu zařízení a taky úrazy a poškození majetku.

STOP

POZOR! Zakazuje sa používať zariadenie s akoukoľvek poruchou.

Technické charakteristiky

Model.....	RT-407-E
Výkon.....	800 W
Napětí.....	220-240 V, 50/60 Hz
Elektrická bezpečnost.....	třída I
Typ ovládání	elektronicko-mechanický
Nastavení stupně opékání.....	7 stupňů
Materiál tělesa.....	plastický
Funkce rozmražení.....	je k dispozici
Funkce přehřívání.....	je k dispozici
Funkce pečení z jedné strany (BAGEL).....	je k dispozici
Indikace provozu.....	LED
Automatické vyhazování topinek.....	je k dispozici
Automatické centrování topinek.....	je k dispozici
Automatické vypnutí.....	je k dispozici
Počet opékacích otvorů.....	2
Zasouvací přihrádka na drobky.....	je k dispozici
Kompaktní úložný prostor pro napájecí kabel.....	je k dispozici
Délka napájecího kabelu	1,1 m
Váha netto.....	1,2 kg ± 3%
Čelkové rozměry.....	258 × 161 × 173 mm

Kompletace

Topinkovač.....	1 ks.
Návod k použití.....	1 ks.
Servisní knížka.....	1 ks.

Výrobce má právo provádět změny designu, kompletace a rovněž i změnu technických parametrů během zdokonalení své produkce bez předěžného oznámení takových změn.

Složení modelu A1

1. Těleso přístroje
2. Zasouvací přihrádka na drobky
3. Otvory pro tousty či chleby
4. Tlačítko BAGEL – funkce opečení z jedné strany
5. Regulator opékání

CZE

6. Stav regulátoru stupně opékání REHEAT
7. Stav regulátoru stupně opékání DEFROST
8. Stav regulátoru stupně opékání CANCEL
9. Vodítko opékání
10. Napájecí kabel

I. PŘED PRVNÍM ZAPNUTÍM

Opatrně vyndejte výrobek a jeho součástky z krabice. Odstraňte všechny balící materiály a reklamní samolepky.

 *Nesmí se odstraňovat z pohonné jednotky varovné štítky, informační nálepky (resp. samolepky ukazatele – pokud jsou) a nálepka, na které je uvedeno sériové (výrobní) číslo! Pokud sériové (výrobní) číslo výrobku bude chybět, pak to Vás automaticky zbaví práva záručního servisu.*

Po přepravě či uschování přístroje při nízkých teplotách nechte ho stát při pokojové teplotě po době minimálně 2 hodiny před prvním zapnutím.

Otřete těleso přístroje vlhkou tkaninou a nechte ho vyschnout.

Při prvním použití se topinkovač doporučuje prohřát. K tomuto účelu použijte maximální stupeň opékání "7" bez vloženého chleba.

II. POUŽITÍ TOPINKOVAČE

 *Plátky chleba se musí volně vkládat do opékačích otvorů. Různé druhy chleba vyžadují různý stupeň opékání od "1" do "7". Při prvním opékání plátků chleba použijte neutrální stupeň opékání "3" či "4".*

Opékání topinek

1. Připojte přístroj k elektrické síti. Do opékačích otvorů vložte plátky chleba.
2. Otáčením regulátoru opékání nastavte žádanou stupeň opékání.
3. Pomalu, až do konce stiskněte páčku dokud toasty neklesnou a nerozsvítí se indikátor červené barvy a začne proces opékání.
4. Chcete-li přerušit proces opékání, přesuňte regulátor stupně opékání do polohy CANCEL dokud nezapadne.
5. Po ukončení procesu indikátor zhasne a toasty se automaticky zvednou.
6. Opatrně vyndejte topinky (jsou velmi horké!) z topinkovače.

Funkce rozmrazování

Teď si pro opékání můžete použít zmrazený chléb. Topinkovač nejdříve bude rozmrazovat plátky chleba a poté se automaticky přepne do režimu opékání.

1. Připojte přístroj k elektrické síti. Do opékačích otvorů vložte zmrazené plátky chleba.
2. Nastavte regulátor stupně opékání do polohy DEFROST.
3. Pomalu, až do konce stiskněte páčku dokud toasty neklesnou a nerozsvítí se indikátor červené barvy a začne proces rozmrazování.
4. Chcete-li přerušit proces opékání, přesuňte regulátor stupně opékání do polohy CANCEL dokud nezapadne.
5. Po ukončení procesu indikátor zhasne a toasty se automaticky zvednou.
6. Opatrně vyndejte topinky (jsou velmi horké!) z topinkovače.

Funkce přihřívání

Pomocí funkce přihřívání si můžete přihřívát, například, na toasty, které ostaly.

1. Připojte přístroj k elektrické síti. Do opékačích otvorů vložte zmrazené plátky chleba.
2. Nastavte regulátor stupně opékání do polohy REHEAT.
3. Pomalu, až do konce stiskněte páčku dokud toasty neklesnou a nerozsvítí se indikátor červené barvy a začne proces ohřevu.
4. Chcete-li přerušit proces opékání, přesuňte regulátor stupně opékání do polohy CANCEL dokud nezapadne.
5. Po ukončení procesu indikátor zhasne a toasty se automaticky zvednou.
6. Opatrně vyndejte topinky (jsou velmi horké!) z topinkovače.

Funkce pečení z jedné strany (BAGEL)

Nyní můžete toasty pékat jen z jedné strany, což vám umožní připravit pozoruhodně chutné sendviče.

1. Připojte přístroj k elektrické síti. Do opékačích otvorů vložte plátky chleba.
2. Otáčením regulátoru opékání nastavte žádanou stupeň opékání.
3. Pomalu, až do konce stiskněte páčku dokud toasty neklesnou a nerozsvítí se indikátor červené barvy a začne proces opékání.
4. Stiskněte tlačítko BAGEL. Indikátor změní barvu z červené na modrou. Zapne se funkce jednostranného opékání.
5. Chcete-li přerušit proces opékání, přesuňte regulátor stupně opékání do polohy CANCEL dokud nezapadne.

- Po ukončení procesu indikátor zhasne a toasty se automaticky zvednou.
- Opatrně vyndejte topinky (jsou velmi horké!) z topinkovače.

III. ČIŠTĚNÍ A ÚDRŽBA PŘÍSTROJE

Než začnete čistit přístroj, přesvědčte se, že je odpojen od elektrické sítě a úplně vychladl.

STOP ZAKAZUJE SE při čištění přístroje používat hrubé ubrousky, houbičky nebo abrazivní pasty. Je nepřijatelné také použití chemicky agresivních nebo jiných látek nedoporučených pro použití na předmětech, které přicházejí do styku s potravinami.

ZAKAZUJE SE ponořovat těleso přístroje do vody a nebo jej umísťovat pod proud vody!

Před uložení a opětovným použitím přístroj očistěte a vyfete všechny části zařízení dosucha. Přístroj skladujte na suchém a větraném místě, chraňte ho před zdroji tepla a přímým slunečním zářením.

Během přepravy a skladování je zakázáno vystavovat přístroj mechanickému namáhání, které by mohlo vést k poškození zařízení a / nebo porušení celistvosti obalu.

Obal od přístroje je třeba chránit před vodou a jinými kapalinami.

IV. NEŽ SE OBRÁTÍTE NA SERVISNÍ STŘEDISKO

Porucha	Možné příčiny	Odstranění chyby
Cizí zápach	Při prvním použití přístroje si můžete pocítit cizí zápach. To však není žádnou závadou přístroje	Pokud se cizí zápach neodstraní během dalšího použití přístroje, pak postupujte podle návodu z části "Čištění a údržba přístroje"
Topinky nejsou dost opečené	Byl nastaven příliš nízký stupeň opékání	Zvyšte stupeň opékání pomocí regulátoru
Přístroj nefunguje	Napájecí kabel není připojen k elektrické síti	Zkontrolujte, zda-li přístroj správně připojen k elektrické síti
	V elektrické síti chybí napájení, není elektrický proud	Zapněte přístroj do fungující zásuvky

i Pokud se problém nepodařilo vyřešit, obraťte se na autorizované servisní středisko.

V. ZÁRUČNÍ ZÁVÁZKY

Na tento výrobek je stanovena záruční doba 2 roky od data prodeje spotřebiteli. V průběhu záruční doby se výrobce prostřednictvím opravy, výměny součástek resp. celého zařízení zavazuje odstranit všechny chyby, které jsou důsledkem nedostatečné kvality materiálů či montáže. Záruka je platná pouze v případě, pokud je datum nákupu potvrzen razítkem prodejny/obchodu a podpisem prodáváče na originálním záručním listu. Tato záruka se uznává pouze v tom případě, bylo-li použito přístroje v souladu s návodem k použití, přístroj nebyl opravován, rozebrán resp. poškozen v důsledku nesprávného zacházení, a taky je-li uschována kompletní dokumentace a všechny součásti výrobku. Tato záruka se nevztahuje na přirozené opotřebení výrobku a jeho spotřební materiály (filtry, lampičky, nepřilnavé povrchy, těsnící kroužky apod.).

Doba použití zařízení a termín platnosti záručních závazků na toto zařízení počínají běžet dnem jeho prodeje resp. od data výroby zařízení (v případě, když se nedá stanovit přesně datum prodeje).

Datum výroby můžete najít v sériovém (výrobním) čísle, které je označeno na identifikační nálepce na kostře výrobku. Sériové (výrobní) číslo se skládá z 13 znaků. 6. a 7. znaky označují měsíc, 8. – rok výroby zařízení.

Doba použití zařízení, stanovená výrobcem, je 3 let od datumu jeho nákupu s podmínkou, že se zařízení používalo přísně v souladu s těmito pokyny a schválenými technickými požadavky.



Ekologicky čisté upotřebení (likvidace elektrického a elektronického zařízení)

Likvidaci obalu, návodu k použití a také samotného přístroje je nutné provádět v souladu s místním programem na zpracování druhotných odpadů. Projete zájem o ochranu životního prostředí: nevyhazujte takové předměty spolu s běžným bytovým odpadem.

Použité (staré) přístroje se nemají vyhazovat s běžným domácím odpadem, musí se likvidovat odděleně. Majitelé starého zařízení jsou povinni je přinést do specializovaných sběrných míst, nebo odevzdat v příslušné organizaci. Pomáhejte tím programům na zpracování druhotných odpadů a ochraně od zamořujících látek.

Tento přístroj je označen v souladu s Evropskou direktivou 2012/19/EU, regulující likvidaci elektrického a elektronického zařízení.

Daná direktiva vymezuje základní požadavky na zpracování a likvidaci odpadů od elektrických a elektronických přístrojů, platné na celém území Evropské unie.



Przed rozpoczęciem użytkowania uważnie przeczytaj instrukcję obsługi i zachowaj ją jako poradnik. Prawidłowe użytkowanie urządzenia znacznie przedłuży jego okres działania.

ŚRODKI BEZPIECZEŃSTWA

- Producent nie ponosi odpowiedzialności za uszkodzenia, wynikię wskutek nie przestrzegania techniki bezpieczeństwa i zasad eksploatacji wyrobu.
- Dane urządzenie jest przeznaczone do użycia w warunkach domowych i może być stosowane w mieszkaniach, domach podmiejskich, pokojach hotelowych, pomieszczeniach socjalnych sklepów, biur lub w innych podobnych warunkach eksploatacji nieprzemysłowej. Przemysłowe lub jakiegokolwiek inne wykorzystanie urządzenia niezgodne z przeznaczeniem będzie uważane za naruszenie warunków należytej eksploatacji wyrobu. W takim przypadku producent nie ponosi odpowiedzialności za możliwe następstwa.
- Przed podłączeniem urządzenia do gniazda sprawdź, czy napięcie sieci elektrycznej jest zgodne z jego napięciem zasilania. Informacja ta podana jest w charakterystykach technicznych i na tabliczce fabrycznej urządzenia.
- W celu bezpieczeństwa podłączenie urządzenia powinno być przeprowadzane tylko do gniazd, mających uziemienie. W przeciwnym wypadku urządzenie nie będzie odpowiadać wymogom zabezpieczenia przed porażeniem prądem elektrycznym.
- Używając przedłużacza, upewnij się, że jego charakterystyki są odpowiednie do mocy, pobieranej przez urządzenie (nie mniej niż 2,5 kW), w przeciwnym wypadku niezgodność mocy przedłużacza może doprowadzić do zwarcia lub zapalania się przewodu.
- Aby uniknąć przeciążenia sieci podczas użytkowania danego urządzenia, nie zaleca się użytkowania jeszcze jednego urządzenia o dużej mocy, zasilanego od tej samej sieci elektrycznej.
- Nie pozostawiaj działającego urządzenia bez kontroli. Urządzenie to nie jest przeznaczone do działania poprzez timera zewnętrzny lub odrębny układ zdalnego sterowania.
- Nie umieszczaj urządzenia obok kuchenek gazowych i elektrycznych bądź na nich, w piekarnikach lub w pobliżu innych źródeł ciepła.

- Nie używaj urządzenia obok wody lub innych płynów.
 - Jeżeli urządzenie wpadło do wody, to należy je niezwłocznie odłączyć od sieci. Nie dotykaj urządzenia i nie dopuszczaj do jego kontaktu z wodą.
 - Wyłączaj urządzenie z gniazda po użyciu, a także podczas czyszczenia lub przemieszczenia. Wyłączaj urządzenie z gniazda suchymi rękami, przytrzymując go za wtyczkę, a nie za przewód. Nieostrożne obchodzenie się z urządzeniem może doprowadzić do obrażeń.
 - Nie przeciągaj przewodu elektrycznego przez otwory drzwiowe lub w pobliżu źródeł ciepła. Zwróć uwagę na to, aby przewód elektryczny nie był poskręcany oraz nie miał zgięć, nie miał kontaktu z przedmiotami ostrymi, narożnikami i krawędziami mebli.
- STOP** *PAMIĘTAJ: przypadkowe uszkodzenie przewodu zasilania elektrycznego może doprowadzić do usterek, które nie są objęte warunkami gwarancji, a także do porażenia prądem elektrycznym. Uszkodzony przewód elektryczny wymaga pilnej wymiany w centrum serwisowym.*
- Podczas pracy urządzenie nagrzewa się! Nie dotykaj rękami górnej części urządzenia. Nie włączaj urządzenia bez kromek chleba (oprócz pierwszego włączenia). Nigdy nie dotykaj wewnętrznych powierzchni nagrzanego urządzenia.
 - Chleb może palić się, dlatego tosterów nie należy używać w pobliżu lub pod materiałami łatwopalnymi, na przykład, firankami.
 - Nie stawiaj urządzenia z naczyniem roboczym na miękkiej i nie odpornej na działanie ciepła powierzchni, nie przykrywaj go podczas pracy: to może doprowadzić do naruszenia działania i do uszkodzenia urządzenia.
 - Zabronione jest użytkowanie urządzenia na otwartym powietrzu: dostanie się wilgoci do przewodu przyłączeniowego lub przedmiotów obcych do wnętrza korpusu urządzenia może doprowadzić do jego poważnych uszkodzeń.
 - Przed czyszczeniem urządzenia, upewnij się, że jest ono odłączone od sieci elektrycznej i całkowicie wystygło. Ścisłe przestrzegaj instrukcji odnośnie czyszczenia urządzenia.

STOP *ZABRONIONE jest zanurzanie korpusu urządzenia w wodzie!*

- Dzieci w wieku 8 lat i więcej oraz osoby z ograniczonymi zdolnościami fizycznymi, sensorycznymi lub umysłowymi lub nieposiadające wiedzy lub doświadczenia, pod warunkiem, że będą one nadzorowane i/ lub zostaną poinstruowane na temat korzystania z tego urządzenia w sposób bezpieczny oraz mają świadomość potencjalnych zagrożeń, wynikających z jego użytkowania. Dzieci powinny znajdować się pod nadzorem, aby nie dopuścić do zabawy z urządzeniem. Urządzenie oraz kabel zasilający przechowuj w miejscu niedostępnym dla dzieci poniżej 8 lat. Czyszczenie i obsługa urządzenia nie powinny być przeprowadzane przez dzieci bez nadzoru osób dorosłych.
- Materiały pakunkowe (pianka, styropian itd.) mogą być niebezpieczne dla dzieci. Istnieje ryzyko uduszenia! Przechowuj je w miejscu niedostępnym dla dzie.
- Zabroniona jest samodzielna naprawa urządzenia lub wprowadzanie zmian w jego budowie. Naprawę urządzenia powinien przeprowadzać wyłącznie specjalista

autoryzowanego centrum serwisowego. Niefachowo wykonana naprawa może doprowadzić do zepsucia urządzenia, obrażeń i uszkodzenia mienia.

STOP *UWAGA! Zabronione jest używanie urządzenia przy jakimkolwiek wadliwym działaniu.*

Charakterystyki techniczne

Model.....	RT-407-E
Moc.....	800 W
Napięcie.....	220-240 V, 50/60 Hz
Zabezpieczenie przed porażeniem prądem elektrycznym.....	klasa I
Typ sterowania	elektroniczno-mechaniczny
Regulacja stopnia opiekania.....	7 stopni
Materiał korpusu.....	plastic
Funkcja rozmrażania.....	jest
Funkcja odgrzewania.....	jest
Funkcja opiekania jednostronnego (BAGEL).....	jest
Wskaźnik działania.....	LED
Automatyczne wysuwanie tostów.....	jest
Automatyczne centrowanie tostów.....	jest
Wyłączenie automatyczne.....	jest
Ilość sekcji.....	2
Wysuwana tacka na okuchy.....	jest
Zwarte przechowywanie przewodu elektrycznego.....	jest
Długość przewodu elektrycznego.....	1,1 m
Waga netto.....	1,2 kg ± 3%
Wymiary gabarytowe	258 × 161 × 173 mm

Zestaw

Toster.....	1 szt.
Instrukcja obsługi.....	1 szt.
Książeczka serwisowa.....	1 szt.

Producent zastrzega sobie prawo do wniesienia zmian w designie i zestawie wyrobu, a także do zmiany jego charakterystyk technicznych w procesie doskonalenia swojej produkcji bez dodatkowego powiadomienia o tych zmianach.

Budowa modelu **A1**

1. Korpus urządzenia
2. Wysuwana tacka na okruchy
3. Komory do wkładania kromek chleba
4. Przycisk BAGEL – funkcja opiekania jednostronnego
5. Regulator wyboru stopnia opiekania
6. Położenie regulatora stopnia opiekania REHEAT
7. Położenie regulatora stopnia opiekania DEFROST
8. Położenie regulatora stopnia opiekania CANCEL
9. Dźwignia do wsuwania tostów
10. Przewód zasilający

I. PRZED PIERWSZYM WŁĄCZENIEM

Ostrożnie wyjmij wyrób i jego części z kartonu. Usuń wszystkie materiały opakunkowe i naklejki reklamowe.

! Obowiązkowo zachowaj na miejscu naklejki ostrzegawcze, naklejki-wskazówki (jeżeli są) i tabliczkę z numerem seryjnym wyrobu na korpusie! Brak numeru seryjnego na wyrobie powoduje automatyczne wygaśnięcie prawa do jego obsługi gwarancyjnej.

Po transportowaniu lub przechowywaniu urządzenia przy niskiej temperaturze należy pozostawić je w temperaturze pokojowej w ciągu co najmniej w ciągu 2 godzin przed włączeniem.

Przetrzyj korpus wyrobu wilgotną szmatką i poczekaj, dopóki nie wyschnie.

Przy pierwszym włączeniu zalecane jest przegrzanie tostera, z użyciem maksymalnego stopnia opiekania "7", nie wkładając do tostera kromek chleba.

II. UŻYTKOWANIE TOSTERA

i Kromki chleba powinny swobodnie mieścić się w otworach tostera.

Do różnych gatunków chleba niezbędne są różne stopnie opiekania od "1" do "7". Przy pierwszym opiekaniu kromek chleba używaj neutralnego stopnia opiekania "3" lub "4".

Opiekanie tostów

1. Podłącz urządzenie do sieci elektrycznej. Włóż kromki chleba do tostera.
2. Regulatorem stopnia opiekania ustaw pożądany stopień opiekania.

3. Płynnie i do końca naciśnij na dźwignię podajnika tostów, tosty znajdują się w szczelinie, zaświeci się czerwona lampka i rozpocznie się proces opiekania.
4. W celu przerwania procesu przesuwać położenie regulatora stopnia opiekania do pozycji CANCEL aż do usłyszenia dźwięku zatraskania.
5. Po zakończeniu pracy lampka zgaśnie, a tosty automatycznie zostaną wyrzucone w górę.
6. Ostrożnie wyjmij tosty (są one gorące!) z tostera.

Funkcja rozmrażania

Teraz do tostów można używać zamrożonego chleba. Na początku toster rozmraża kromki chleba, a następnie automatycznie przełącza się na tryb opiekania.

1. Podłącz urządzenie do sieci elektrycznej. Włóż zamrożone kromki chleba do tostera.
2. Ustaw regulator stopnia opiekania w położeniu DEFROST.
3. Płynnie i do końca naciśnij na dźwignię podajnika tostów, tosty znajdują się w szczelinie, zaświeci się czerwona lampka i rozpocznie się proces rozmrażania.
4. W celu przerwania procesu przesuwać położenie regulatora stopnia opiekania do pozycji CANCEL aż do usłyszenia dźwięku zatraskania.
5. Po zakończeniu pracy lampka zgaśnie, a tosty automatycznie zostaną wyrzucone w górę.
6. Ostrożnie wyjmij tosty (są one gorące!) z tostera.

Funkcja odgrzewania

Za pomocą funkcji odgrzewania można rozgrzać, na przykład, już ostygnięte tosty.

1. Podłącz urządzenie do sieci elektrycznej. Włóż tosty do przedziałów.
2. Ustaw regulator stopnia opiekania w położeniu REHEAT.
3. Płynnie i do końca naciśnij na dźwignię podajnika tostów, tosty znajdują się w szczelinie, zaświeci się czerwona lampka i rozpocznie się proces podgrzewania.
4. W celu przerwania procesu przesuwać położenie regulatora stopnia opiekania do pozycji CANCEL aż do usłyszenia dźwięku zatraskania.
5. Po zakończeniu pracy lampka zgaśnie, a tosty automatycznie zostaną wyrzucone w górę.
6. Ostrożnie wyjmij tosty (są one gorące!) z tostera

Funkcja opiekania jednostronnego (BAGEL)

Teraz kawałki chleba można piec tylko z jednej strony, co pozwala przygotowywać wspaniałe sandwicze.

1. Podłącz urządzenie do sieci elektrycznej. Włóż kromki chleba do tostera.
2. Regulatorem stopnia opiekania ustaw pożądany stopień opiekania.

3. Płynnie i do końca naciśnij na dźwignię podajnika tostów, tosty znajdują się w szczelinie, zaświeci się czerwona lampka i rozpocznie się proces opiekania.
4. Naciśnij przycisk BAGEL. Lampka zmieni kolor z czerwonego na niebieski. Uruchomi się funkcja opiekania jednostronnego.
5. W celu przerwania procesu przesuń położenie regulatora stopnia opieczienia do pozycji CANCEL aż do usłyszenia dźwięku zatraskania.
6. Po zakończeniu pracy lampka zgaśnie, a tosty automatycznie zostaną wyrzucone w górę.
7. Ostrożnie wyjmij tosty (są one gorące!) z tostera.

III. OBSŁUGA URZĄDZENIA

Przed rozpoczęciem czyszczenia urządzenia, upewnij się, że jest ono odłączone od sieci elektrycznej i całkowicie wystygło.

STOP ZABRONIONE JEST używanie do czyszczenia urządzeń szorstkich gąbek lub serwetek, past ściernych. Niedopuszczalne jest również używanie jakichkolwiek substancji agresywnych chemicznie lub innych, nie zalecanych do zastosowania z przedmiotami, które mają kontakt z jedzeniem.

ZABRONIONE JEST zanurzanie korpusu urządzenia w wodzie lub umieszczanie go pod wodą bieżącą!

Przed przechowywaniem i ponownym użyciem urządzenia należy wyczyścić i wysuszyć wszystkie części urządzenia. Urządzenie należy przechowywać w suchym miejscu z dala od źródeł ciepła i bezpośredniego oddziaływania promieni słonecznych.

Na opakowanie urządzenia nie powinna kapać woda i inne substancje ciekłe.

Transport produktu powinien odbywać się zgodnie z zaleceniami umieszczonymi na opakowaniu.

IV. PRZED ZWRÓCENIEM SIĘ DO PUNKTU SERWISOWEGO

Usterka	Możliwa przyczyna	Sposób usunięcia
Zapach postronny	Przy pierwszym użyciu możesz poczuć postronny zapach, co nie świadczy o niesprawności urządzenia	Jeżeli postronny zapach jest odczuwalny również przy kolejnym użyciu, skorzystaj ze wskazówek, zawartych w rozdziale "Obsługa urządzenia"
Tosty wychodzą niewystarczająco opieczone	Ustawiony był zbyt niski stopień opieczania	Zwiększ stopień opieczania przy pomocy regulatora

Urządzenie nie działa	Przewód zasilający nie jest podłączony do sieci elektrycznej	Sprawdź prawidłowość podłączenia urządzenia do sieci elektrycznej
	Brak napięcia w sieci.	Podłącz urządzenie do sprawnego gniazda.

i Jeśli usterki w pracy aplikacji nie zostaną usunięte, należy zwrócić się do autoryzowanego centrum serwisowego.

V. ZOBOWIĄZANIA GWARANCYJNE

Na dany wyrób udzielono gwarancji na okres 2 lat od momentu jego nabycia. W ciągu okresu gwarancyjnego producent zobowiązuje się do usunięcia poprzez naprawę, wymianę części lub wymianę całego wyrobu wszelkich wad fabrycznych, wynikłych z powodu niewystarczającej jakości materiałów lub montażu. Gwarancja nabiera mocy tylko w przypadku, jeżeli data zakupu jest potwierdzona stemplem sklepu i podpisem sprzedawcy na oryginalnym talonie gwarancyjnym. Niniejsza gwarancja będzie uznana tylko w przypadku, jeżeli wyrób był używany zgodnie z instrukcją eksploatacji, nie był naprawiany, rozbierany i nie był uszkodzony w wyniku nieprawidłowego obchodzenia się z nim, a także zestaw wyrobu jest zachowany w komplecie. Dana gwarancja nie obejmuje naturalnego zużycia wyrobu i materiałów zużywanych (filtry, lampki, powłoki antyadhezyjne, uszczelniacze itd.).

Okres eksploatacji wyrobu i czas trwania zobowiązania gwarancyjnych liczony jest od dnia sprzedaży lub od daty produkcji wyrobu (w przypadku, gdy określenie daty sprzedaży jest niemożliwe).

Datę produkcji urządzenia można znaleźć w numerze seryjnym, podanym na naklejkę identyfikacyjnej na korpusie wyrobu. Numer seryjny składa się z 13 znaków. 6 i 7 znak oznacza miesiąc, 8 – rok produkcji urządzenia.

Ustalony przez producenta okres działania dla danego urządzenia – 3 lata od daty nabycia. Dany termin jest ważny pod warunkiem, że eksploatacja wyrobu odbywa zgodnie z niniejszą instrukcją i wymaganiami technicznymi.

Ekologicznie nieszkodliwa utylizacja (utylicacja sprzętu elektrycznego i elektronicznego)

Po zakończeniu okresu użytkowania opakowanie, instrukcję użytkowania, a także samo urządzenie należy oddać do punktu zbiórki i recyklingu urządzeń elektrycznych i elektronicznych. Nie należy wyrzucać tego typu wyrobów wraz ze zwykłymi odpadami z gospodarstwa domowego.

Używanych (starych) urządzeń nie należy wyrzucać z pozostałymi odpadami bytowymi, należy je utylizować oddzielnie. Posiadacze starych urządzeń powinni dostarczyć je do

specjalnych punktów odbiorczych lub zdać we właściwych organizacjach. W ten sposób wspomóc Państwo program przetwarzania cennych surowców oraz przyczynić się do oczyszczenia środowiska z substancji zanieczyszczających.

Dane urządzenie oznaczone jest zgodnie z Dyrektywą Europejską 2012/19/EU, regulującą utylizację sprzętu elektrycznego i elektronicznego.

Dyrektywa ta określa podstawowe wymagania odnośnie utylizacji i przeróbki odpadów ze sprzętu elektrycznego i elektronicznego, obowiązujące na całym terytorium Unii Europejskiej.



Перед началом использования внимательно прочитайте инструкцию по эксплуатации и сохраните ее в качестве справочника. Правильное использование прибора значительно продлит срок его службы.

МЕРЫ БЕЗОПАСНОСТИ

- Производитель не несет ответственности за повреждения, вызванные несоблюдением техники безопасности и правил эксплуатации изделия.
- Данный электроприбор предназначен для использования в бытовых условиях и может применяться в квартирах, загородных домах, гостиничных номерах, бытовых помещениях магазинов, офисов или в других подобных условиях непромышленной эксплуатации. Промышленное или любое другое нецелевое использование устройства будет считаться нарушением условий надлежащей эксплуатации изделия. В этом случае производитель не несет ответственности за возможные последствия.
- Перед включением прибора в розетку проверьте, совпадает ли напряжение электросети с его напряжением питания. Эта информация указана в технических характеристиках и на заводской табличке прибора.
- В целях безопасности подключение прибора должно производиться только к заземленным розеткам. В противном случае прибор не будет отвечать требованиям защиты от поражения электротоком.
- Используя удлинитель, убедитесь, что он рассчитан на потребляемую мощность прибора (не менее 2,5 кВт), в противном случае несоответствие мощности удлинителя может привести к короткому замыканию или возгоранию кабеля.
- Не оставляйте работающий прибор без присмотра. Прибор не предназначен для работы с помощью внешнего таймера или отдельной системы удаленного управления.
- Не размещайте прибор вблизи или на газовых и электрических плитах, внутри духовых печей либо вблизи других источников тепла.
- Не используйте устройство рядом с водой или другими жидкостями.
- Если прибор упал в воду, немедленно отключите его от сети. Не прикасайтесь к прибору и не допускайте его контакта с водой.

- Чтобы избежать перегрузки сети во время эксплуатации данного устройства, не рекомендуется использовать еще один прибор большой мощности, питающийся от той же электрической сети.
- Выключайте прибор из розетки после использования, а также во время очистки или перемещения. Выключайте прибор из розетки сухими руками, удерживая его за штепсель, а не за провод. Неосторожное обращение может привести к травмам.
- Во время работы прибор нагревается. Не трогайте руками верхнюю часть прибора. Не включайте прибор без ломтиков хлеба (кроме первого включения). Никогда не дотрагивайтесь до внутренних поверхностей нагретого прибора.
- Хлеб может гореть, поэтому тостеры не следует использовать вблизи или под воспламеняющимися материалами, например, занавесками.
- Не протягивайте шнур электропитания в дверных проемах или вблизи источников тепла. Следите за тем, чтобы электрошнур не перекручивался и не

перегибался, не соприкасался с острыми предметами, углами и кромками мебели.

STOP

ПОМНИТЕ: случайное повреждение кабеля электропитания может привести к неполадкам, которые не соответствуют условиям гарантии, а также к поражению электротоком. При повреждении шнура электропитания во избежание опасности его должен заменить изготовитель или его агент, или аналогичное квалифицированное лицо.

- Не устанавливайте прибор на мягкую и нетермоустойчивую поверхность, не накрывайте его во время работы: это может привести к нарушению работы и поломке устройства.
- Запрещена эксплуатация прибора на открытом воздухе: попадание влаги в контактную группу или посторонних предметов внутрь корпуса устройства может привести к его серьезным повреждениям.

RUS

- Перед очисткой прибора убедитесь, что он отключен от электросети и полностью остыл. Строго следуйте инструкциям по очистке прибора.

STOP ЗАПРЕЩАЕТСЯ погружать корпус прибора в воду!

- Детям в возрасте 8 лет и старше, а также лицам с ограниченными физическими, сенсорными или умственными способностями или с недостатком опыта или знаний, можно пользоваться прибором только под присмотром и/или в том случае, если они были проинструктированы относительно безопасного использования прибора и осознают опасности, связанные с его использованием. Дети не должны играть с прибором. Держите прибор и его сетевой шнур в месте недоступном для детей младше 8 лет. Очистка и обслуживание устройства не должны производиться детьми без присмотра взрослых.
- Упаковочный материал (пленка, пенопласт и т. д.) может быть опасен для детей. Опасность удушья!

Храните его в недоступном для детей месте.

- Запрещены самостоятельный ремонт прибора или внесение изменений в его конструкцию. Ремонт прибора должен производиться исключительно специалистом авторизованного сервис-центра. Непрофессионально выполненная работа может привести к поломке прибора, травмам и повреждению имущества.

STOP ВНИМАНИЕ! Запрещено использование прибора при любых неисправностях.

Технические характеристики

Модель.....	RT-407-E
Мощность.....	800 Вт
Напряжение.....	220-240 В, 50/60 Гц
Защита от поражения электротоком.....	класс I
Управление.....	электронно-механическое
Регулировка степени обжаривания.....	7 степеней
Материал корпуса.....	пластик
Функция разморозки.....	есть
Функция подогрева.....	есть
Функция одностороннего обжаривания (BAGEL).....	есть
Индикация работы.....	светодиодная
Автоматический выброс тостов.....	есть
Автоматическое центрирование тостов.....	есть

Автоматическое отключение.....	есть
Количество отделений.....	2
Выдвижной поддон для крошек.....	есть
Компактное хранение электрошнура.....	есть
Длина шнура электропитания.....	1,1 м
Вес нетто.....	1,2 кг ± 3%
Габаритные размеры.....	258 × 161 × 173 мм

Комплектация

Тостер.....	1 шт.
Руководство по эксплуатации.....	1 шт.
Сервисная книжка.....	1 шт.

Производитель имеет право на внесение изменений в дизайн, комплектацию, а также в технические характеристики изделия в ходе совершенствования своей продукции без дополнительного уведомления об этих изменениях.

Устройство модели A1

1. Корпус прибора
2. Выдвижной поддон для крошек
3. Отсеки для загрузки ломтиков хлеба
4. Кнопка BAGEL – функция одностороннего обжаривания
5. Регулятор степени обжаривания
6. Положение регулятора степени обжаривания REHEAT
7. Положение регулятора степени обжаривания DEFROST
8. Положение регулятора степени обжаривания CANCEL
9. Рычаг для загрузки тостов
10. Шнур электропитания

I. ПЕРЕД ПЕРВЫМ ВКЛЮЧЕНИЕМ

Осторожно достаньте изделие и его комплектующие из коробки. Удалите все упаковочные материалы и рекламные наклейки.



Обязательно сохраните на месте предупреждающие наклейки, наклейки-указатели (при наличии) и табличку с серийным номером изделия на корпусе! Отсутствие серийного номера на изделии автоматически лишает вас права на гарантийное обслуживание.

После транспортировки или хранения при низких температурах необходимо выдержать прибор при комнатной температуре не менее 2 часов перед включением.

Протрите корпус изделия влажной тканью и дайте ему просохнуть.

При первом включении тостер рекомендуется прогреть, используя максимальную степень поджаривания «7», не загружая в тостер хлебные ломтики.

II. ЭКСПЛУАТАЦИЯ ТОСТЕРА



Ломтики хлеба должны свободно помещаться в слоты тостера.

Для разных сортов хлеба требуется разная степень обжаривания от «1» до «7». При первом обжаривании хлебных ломтиков используйте нейтральную степень поджаривания «3» или «4».

Поджаривание тостов

1. Подключите прибор к электросети. Поместите ломтики хлеба в тостер.
2. Установите желаемую степень поджаривания при помощи регулятора степени обжаривания.
3. Плавно, до упора нажмите на рычаг загрузки тостов, они опустятся, загорится светодиодный индикатор красного цвета и начнется процесс обжаривания.
4. Для прерывания процесса переместите регулятор степени обжаривания в положение CANCEL до щелчка.
5. По завершении процесса светодиодная индикация погаснет, тосты автоматически поднимутся.
6. Аккуратно извлеките тосты (они горячие!) из тостера.

Функция разморозки

Теперь для тостов можно использовать замороженный хлеб. Тостер сначала размораживает хлебные ломтики, а затем автоматически переключается в режим поджаривания.

1. Подключите прибор к электросети. Поместите замороженные хлебные ломтики в тостер.
2. Установите регулятор степени обжаривания в положение DEFROST.
3. Плавно, до упора нажмите на рычаг загрузки тостов, они опустятся, загорится светодиодный индикатор красного цвета и начнется процесс разморозки.
4. Для прерывания процесса переместите регулятор степени обжаривания в положение CANCEL до щелчка.
5. По завершении процесса светодиодная индикация погаснет, тосты автоматически поднимутся.
6. Аккуратно извлеките тосты (они горячие!) из тостера.

Функция подогрева

С помощью функции подогрева можно подогревать, например, уже остывшие тосты.

1. Подключите прибор к электросети. Поместите ломтики хлеба в тостер.

- Установите регулятор степени обжаривания в положение REHEAT.
- Плавно, до упора нажмите на рычаг загрузки тостов, они опустятся, загорится светодиодный индикатор красного цвета и начнется процесс подогрева.
- Для прерывания процесса переместите регулятор степени обжаривания в положение CANCEL до щелчка.
- По завершении процесса светодиодная индикация погаснет, тосты автоматически поднимутся.
- Аккуратно извлеките тосты (они горячие!) из тостера.

Функция одностороннего обжаривания (BAGEL)

Теперь хлебные кусочки можно обжарить только с одной стороны, что позволит готовить замечательные сэндвичи.

- Подключите прибор к электросети. Поместите ломтики хлеба в тостер.
- Установите желаемую степень поджаривания при помощи регулятора степени обжаривания.
- Плавно, до упора нажмите на рычаг загрузки тостов, они опустятся, загорится светодиодный индикатор красного цвета и начнется процесс обжаривания.
- Нажмите кнопку BAGEL. Индикатор изменит цвет с красного на синий. Включится функция одностороннего обжаривания.
- Для прерывания процесса переместите регулятор степени обжаривания в положение CANCEL до щелчка.
- По завершении процесса светодиодная индикация погаснет, тосты автоматически поднимутся.
- Аккуратно извлеките тосты (они горячие!) из тостера.

III. УХОД ЗА ПРИБОРОМ

Перед очисткой прибора убедитесь, что он отключен от электросети и полностью остыл.

STOP ЗАПРЕЩАЕТСЯ использование при очистке прибора грубых салфеток или зубок, абразивных паст. Также недопустимо использование любых химически агрессивных или других веществ, не рекомендованных для применения с предметами, контактирующими с пищей.

ЗАПРЕЩАЕТСЯ погружать корпус прибора в воду или помещать его под струю воды!

Перед хранением и повторной эксплуатацией очистите и полностью просушите все части прибора. Храните прибор в сухом вентилируемом месте вдали от нагревательных приборов и попадания прямых солнечных лучей.

При транспортировке и хранении запрещается подвергать прибор механическим воздействиям, которые могут привести к повреждению прибора и/или нарушению целостности упаковок.

Необходимо беречь упаковку прибора от попадания воды и других жидкостей.

IV. ПЕРЕД ОБРАЩЕНИЕМ В СЕРВИС-ЦЕНТР

Неисправность	Возможная причина	Способ устранения
Посторонний запах	При первом включении вы можете ощутить посторонний запах, что не является следствием неисправности прибора	Если посторонний запах ощущается и при дальнейшем использовании, обратитесь к разделу «Уход за прибором»
Тосты получаются недостаточно обжаренными	Вы установили слишком маленькую степень обжаривания	Увеличьте степень обжаривания при помощи регулятора
Прибор не работает	Кабель питания не включен в электросеть	Проверьте правильность подключения прибора к электросети
	Нет напряжения в сети	Подключите прибор к исправной розетке

i В случае если неисправность устранить не удалось, обратитесь в авторизованный сервисный центр.

V. ГАРАНТИЙНЫЕ ОБЯЗАТЕЛЬСТВА

На данное изделие предоставляется гарантия сроком на 2 года с момента приобретения. В течение гарантийного периода изготовитель обязуется устранить путем ремонта, замены деталей или замены всего изделия любые заводские дефекты, вызванные недостаточным качеством материалов или сборки. Гарантия вступает в силу только в том случае, если дата покупки подтверждена печатью магазина и подписью продавца на оригинальном гарантийном талоне. Настоящая гарантия признается лишь в том случае, если изделие применялось в соответствии с руководством по эксплуатации, не ремонтировалось, не разбиралось и не было повреждено в результате неправильного обращения с ним, а также сохранена полная комплектность изделия. Данная гарантия не распространяется на естественный износ изделия и расходные материалы (фильтры, лампочки, антипригарные покрытия, уплотнители и т. д.).

Срок службы изделия и срок действия гарантийных обязательств на него исчисляются со дня продажи или с даты изготовления изделия (в случае, если дату продажи определить невозможно).

Дату изготовления прибора можно найти в серийном номере, расположенном на идентификационной наклейке на корпусе изделия. Серийный номер состоит из 13 знаков. 6-й и 7-й знаки обозначают месяц, 8-й – год выпуска устройства.

Установленный производителем срок службы прибора составляет 3 года со дня его приобретения при условии, что эксплуатация изделия производится в соответствии с данным руководством и применимыми техническими стандартами.



Экологически безвредная утилизация (утилизация электрического и электронного оборудования)

Утилизацию упаковки, руководства пользователя, а также самого прибора необходимо производить в соответствии с местной программой по переработке отходов. Проявите заботу об окружающей среде: не выбрасывайте такие изделия вместе с обычным бытовым мусором.

Использованные (старые) приборы не должны выбрасываться с остальным бытовым мусором, они должны утилизироваться отдельно. Владельцы старого оборудования обязаны принести приборы в специальные пункты приема или сдать в соответствующие организации. Тем самым вы помогаете программе по переработке ценного сырья, а также очистке загрязняющих веществ.

Данный прибор помечен в соответствии с Европейской директивой 2012/19/EU, регулирующей утилизацию электрического и электронного оборудования.

Данная директива определяет основные требования к утилизации и переработке отходов от электрических и электронных приборов, действующие на всей территории Европейского Союза.



Πριν ξεκινήσετε τη χρήση, διαβάστε προσεκτικά τις οδηγίες χρήσης και φυλάξτε τις για να χρησιμοποιήσετε σαν εγχειρίδιο. Η σωστή χρήση της συσκευής θα αυξήσει σημαντικά το χρόνο λειτουργίας της.

ΜΕΤΡΑ ΑΣΦΑΛΕΙΑΣ

- Ο παραγωγός δεν ευθύνεται για ενδεχόμενες ζημιές που προκαλέθηκαν από μη τήρηση μέτρων ασφαλείας και κανονισμών χρήσης της συσκευής.
- Η παρούσα ηλεκτρική συσκευή προορίζεται για χρήση σε σπίτια, διαμερίσματα, εξοχικά, δωμάτια ξενοδοχείων, βοηθητικούς χώρους καταστημάτων, γραφεία ή υπό άλλους όρους μη βιομηχανικής παραγωγής. Βιομηχανική ή οποιαδήποτε άλλη μη προβλεπόμενη χρήση της συσκευής θα θεωρείται παράβαση δέουσας χρήσης της συσκευής. Σ' αυτήν την περίπτωση ο παραγωγός δεν φέρει ευθύνη για πιθανές συνέπειες.
- Πριν από τη σύνδεση της συσκευής με το ηλεκτρικό ρεύμα ελέγξτε αν συμπίπτει η τάση του με την προδιαγραφόμενη τάση της συσκευής

(βλ. τεχνικά χαρακτηριστικά ή τον πίνακα εργοστασίου στη συσκευή).

- Για λόγους ασφαλείας η σύνδεση της συσκευής πρέπει να πραγματοποιείται μόνο μέσω των πρίζων που έχουν γείωση. Αλλιώς η συσκευή δεν θα ανταποκρίνεται στις απαιτήσεις για προστασία από ηλεκτροπληξία.
- Χρησιμοποιώντας το καλώδιο επέκτασης, βεβαιωθείτε ότι αντιστοιχεί στην καταναλούμενη ισχύ της συσκευής (πάνω από 2,5 kW), σε άλλη περίπτωση η μη αντιστοιχία της ισχύος του καλωδίου μπορεί να συνεισφέρει βραχυκύκλωμα ή ανάφλεξη του καλωδίου.
- Μην αφήνετε τη συσκευή σε λειτουργία χωρίς παρακολούθηση. Η συσκευή δεν προορίζεται για δουλειά με εσωτερικό χρονόμετρο ή ξεχωριστό σύστημα απομακρυσμένης διαχείρισης.
- Μην θέτετε τη συσκευή κοντά ή πάνω σε ηλεκτρικές κουζίνες και κουζίνες με φυσικό αέριο, μέσα σε φούρνους ή κοντά σε άλλες πηγές θέρμανσης.

- Μην χρησιμοποιείτε τη συσκευή κοντά σε νερό ή άλλα υγρά.
- Εάν η συσκευή έπεσε στο νερό, αποσυνδέστε την αμέσως από την πρίζα. Μην αγγίζετε τη συσκευή και μην επιτρέψετε την επαφή της με το νερό.
- Για να αποφύγετε την υπερφόρτωση του ηλεκτρικού δικτύου κατά τη χρήση της παρούσας συσκευής, δεν συνιστάται να χρησιμοποιείτε επιπλέον μια άλλη συσκευή μεγάλης ισχύος που τροφοδοτείται από το ίδιο ηλεκτρικό δίκτυο.
- Να βγάξετε τη συσκευή από τη πρίζα μετά από τη χρήση και κατά τον καθαρισμό ή την μεταφορά της. Αποσυνδέοντας τη συσκευή από το ρεύμα, να το κάνετε με στεγνά χέρια, κρατήστε το ρευματολήπτη και μην τραβάτε το καλώδιο. Η απουσία προσοχής κατά τη χρήση της συσκευής μπορεί να συνεισφέρει τραυματισμούς.
- Μην βάζετε το καλώδιο ρεύματος σε ανοίγματα πορτών ή κοντά στα σώματα θέρμανσης. Πα-

ρατηρήστε να μην στρέφει και να μην λυγίζει, μην αγγίζει αιχμηρά αντικείμενα, γωνιές και άκρες επίπλων.

STOP

ΝΑ ΘΥΜΑΣΤΕ: τυχόν βλάβη καλωδίου ρεύματος μπορεί να συνεισφέρει βλάβες που δεν εμπίπτουν στους όρους εγγύησης, όπως επίσης στην ηλεκτροπληξία. Το χαλασμένο καλώδιο πρέπει επείγοντος να αλλάξει στο κέντρο εξυπηρέτησης.

- Κατά τη λειτουργία η συσκευή γίνεται ζεστή. Μην αγγίζετε το πάνω μέρος της συσκευής. Μην εκκινείτε τη συσκευή χωρίς ψωμί (εκτός από την πρώτη σύνδεση), Μην αγγίζετε τα εσωτερικά μέρη της ζεστής συσκευής.
- Το ψωμί μπορεί να καεί, για το λόγο αυτό δεν πρέπει να χρησιμοποιείτε τις φρυγανιέρες κοντά ή κάτω από εύφλεκτα υλικά, παραδείγματος χάρη, κουρτίνες.
- Μην τοποθετείτε τη συσκευή με το δοχείο σε μαλακή και μη θερμοανθεκτική επιφάνεια, μην την σκεπάζετε κατά τη λειτουργία: αυτό μπορεί

να συνεισφέρει ανωμαλίες στη λειτουργία της και βλάβη της συσκευής.

- Απαγορεύεται η χρήση της συσκευής στο υπαίθριο. Αν πέσει υγρασία στις επαφές της συσκευής ή ξένα αντικείμενα στο σώμα της συσκευής, μπορεί να συνεισφέρει σοβαρές ζημιές.
- Πριν καθαρίσετε τη συσκευή, βεβαιωθείτε ότι είναι αποσυνδεδεμένη από το ρεύμα και έχει κρυώσει. Ακολουθήστε αυστηρά τις οδηγίες καθαρισμού της συσκευής.

STOP

ΑΠΑΓΟΡΕΥΕΤΑΙ να βουτάτε το σώμα της συσκευής στο νερό!

- Αυτή η συσκευή δεν προορίζεται για χρήση από άτομα (συμπεριλαμβανομένων των παιδιών ηλικίας 8 ετών και άνω) που έχουν σωματική, νευρολογική ή νοητική αναπηρία ή με έλλειψη εμπειρίας και γνώσης, εκτός όταν αυτά τα άτομα επιτηρούνται ή λαμβάνουν οδηγίες σχετικά με τη χρήση της συσκευής και έχουν επίγνωση των κινδύνων που συνδέονται με τη χρήση της.

Τα παιδιά δεν πρέπει να παίζουν με τη συσκευή. Κρατήστε τη συσκευή και το καλώδιο τροφοδοσίας μακριά από παιδιά ηλικίας κάτω των 8 ετών. Καθαρισμός και συντήρηση της συσκευής δεν πρέπει να ασκούνται από τα παιδιά χωρίς την επίβλεψη ενηλίκου.

- Υλικά συσκευασίας (μεμβράνη, πολυστυρένιο κλπ.) μπορεί να είναι επικίνδυνα για τα παιδιά. Κίνδυνος ασφυξίας! Φυλάξτε τα υλικά συσκευασίας σε μη προσβάσιμο για τα παιδιά χώρο.
- Απαγορεύεται επιδιόρθωση της συσκευής εκτός των ειδικών κέντρων, όπως επίσης αλλαγές της κατασκευής της. Η επιδιόρθωση της συσκευής πρέπει να τελειίται εξαιρετικά από τους ειδικούς διαπιστευμένου κέντρου εξυπηρέτησης. Η μη επαγγελματική εργασία μπορεί να συνεισφέρει βλάβη της συσκευής, τραυματισμό και ζημιές στην περιουσία.

STOP

ΠΡΟΣΟΧΗ! Απαγορεύετε η χρήση της συσκευής σε περίπτωση όταν υπάρχει οποιαδήποτε βλάβη.

Τεχνικά χαρακτηριστικά

Μοντέλο	RT-407-E
Ισχύς.....	800 W
Τάση.....	220-240 V, 50/60 Hz
Ηλεκτρική ασφάλεια.....	κλάση I
Είδος διαχείρισης.....	ηλεκτρομηχανικός
Ρύθμιση βαθμού ροδοκοκκίνισματος.....	7 βαθμίου
Υλικό σώματος.....	πλαστικό
Λειτουργία απόψυξης.....	υπάρχει
Λειτουργία ζεστάματος.....	υπάρχει
Λειτουργία μονόπλευρου ψησίματος (BAGEL).....	υπάρχει
Φωτισμός λειτουργίας.....	LED
Αυτόματη εκτίναξη ψωμιού.....	υπάρχει
Αυτόματο κεντράρισμα ψωμιού.....	υπάρχει
Αυτόματη απενεργοποίηση.....	υπάρχει
Αριθμός υποδοχών.....	2
Αποσπώμενος δίσκος για ψίχουλα.....	υπάρχει
Χώρος αποθήκευσης καλωδίου.....	υπάρχει
Μήκος ηλεκτρικού καλωδίου.....	1,1 μ
Βάρος καθαρό.....	1,2 χλγρ ± 3%
Μεγέθη.....	258 × 161 × 173 mm

Σύνολο

Φρυγανιέρα.....	1 τεμ.
Οδηγίες χρήσης.....	1 τεμ.
Φυλλάδιο εγγύησης.....	1 τεμ.

Ο παραγωγός έχει δικαίωμα να κάνει αλλαγές στο ντιζάιν, σύνολο και στα τεχνικά χαρακτηριστικά του προϊόντος κατά τη διάρκεια βελτίωσης των προϊόντων του χωρίς επιπρόσθετη ειδοποίηση γι' αυτές τις αλλαγές.

Δομή του μοντέλου A1

1. Σώμα της συσκευής
2. Αποσπώμενος δίσκος για ψίχουλα
3. Υποδοχές για ψωμί
4. Πλήκτρο BAGEL — λειτουργία μονόπλευρου ψησίματος
5. Ρυθμιστής βαθμού ροδοκοκκίνισματος

6. Η θέση του ρυθμιστή του βαθμού ψησίματος REHEAT
7. Η θέση του ρυθμιστή του βαθμού ψησίματος DEFROST
8. Η θέση του ρυθμιστή του βαθμού ψησίματος CANCEL
9. Μοχλός για τοποθέτηση ψωμιού
10. Καλώδιο ρεύματος

I. ΠΡΙΝ ΑΠΟ ΤΗΝ ΠΡΩΤΗ ΧΡΗΣΗ

Βγάλετε τη συσκευή και όλα τα αξεσουάρ από το κουτί. Αφαιρέστε όλα τα υλικά συσκευασίας και διαφημιστικά αυτοκόλλητα.

⚠ *Οπωσδήποτε φυλάξτε όλα τα αυτοκόλλητα με ειδοποιήσεις, αυτοκόλλητα – ένδειξεις (εφόσον υπάρχουν) και πινακίδα με αριθμό σειράς πάνω στο σώμα της συσκευής! Απουσία αριθμού σειράς στο σώμα της συσκευής σας αφαιρεί αυτομάτως το δικαίωμα εγγύησης.*

Μετά από τη μεταφορά ή αποθήκευση της συσκευής σε χαμηλές θερμοκρασίας πρέπει να αφήσετε τη συσκευή σε θερμοκρασία δωματίου τουλάχιστον για 2 ώρες πριν από τη χρήση.

Σκουπίστε το σώμα της συσκευής με ένα βρεγμένο πανί και αφήστε το να στεγνώσει.

Κατά την πρώτη χρήση συμβουλευόμαστε να ζεστάνετε τη φρυγανιέρα, χρησιμοποιώντας το μέγιστο βαθμό ψησίματος "7", χωρίς να βάζετε στη φρυγανιέρα ψωμί.

II. ΧΡΗΣΗ ΦΡΥΓΑΝΙΕΡΑΣ

i *Οι φέτες ψωμιού πρέπει να μπαίνουν ελεύθερα στις υποδοχές της φρυγανιέρας.*

Για διαφορετικά είδη ψωμιού χρειάζεται διαφορετικός βαθμός ροδοκοκκίνισματος από "1" έως "7". Κατά το πρώτο ψήσιμο φέτων ψωμιού χρησιμοποιήστε ουδέτερο βαθμό ροδοκοκκίνισματος "3" ή "4".

Ψήσιμο ψωμιού

1. Συνδέστε τη συσκευή με το ρεύμα. Βάλτε φέτες ψωμιού στη φρυγανιέρα.
2. Ρυθμίστε το επιθυμούμενο βαθμό ροδοκοκκίνισματος με ρυθμιστή βαθμού ροδοκοκκίνισματος.
3. Πιέστε τον μοχλό φόρτωσης των τoστ σταδιακά, ως το στήριγμα, οι φέτες του ψωμιού θα κατεβούν, θα ανάψει η κόκκινη LED-ένδειξη και θα αρχίσει η διαδικασία ψησίματος.

4. Για να διακόψετε τη διαδικασία, μετακινήστε τον ρυθμιστή του βαθμού ψήσιματος στη θέση CANCEL μέχρι να ασφαλίσει.
5. Μόλις ολοκληρωθεί η διαδικασία, η LED-ένδειξη θα σβήσει, τα τοστ θα ανεβούν αυτόματα.
6. Βγάλτε προσεκτικά τις φρυγανιές (είναι ζεστές!) από τη φρυγανιέρα.

Λειτουργία απόψυξης

Τώρα μπορείτε να χρησιμοποιήσετε για φρυγανιές κατεψυγμένο ψωμί. Η φρυγανιέρα πρώτα αποψύχει τις φέτες ψωμιού και μετά αυτόματα ξεκινά τη διαδικασία ψήσιματος.

1. Συνδέστε τη συσκευή με το ρεύμα. Τοποθετήστε κατεψυγμένες φέτες ψωμιού στη φρυγανιέρα.
2. Τοποθετήστε τον ρυθμιστή του βαθμού ψήσιματος στη θέση DEFROST.
3. Πιέστε τον μοχλό φόρτωσης των τοστ σταδιακά, ως το στήριγμα, οι φέτες του ψωμιού θα κατεβούν, θα ανάψει η κόκκινη LED-ένδειξη και θα αρχίσει η διαδικασία απόψυξης.
4. Για να διακόψετε τη διαδικασία, μετακινήστε τον ρυθμιστή του βαθμού ψήσιματος στη θέση CANCEL μέχρι να ασφαλίσει.
5. Μόλις ολοκληρωθεί η διαδικασία, η LED-ένδειξη θα σβήσει, τα τοστ θα ανεβούν αυτόματα.
6. Βγάλτε προσεκτικά τις φρυγανιές (είναι ζεστές!) από τη φρυγανιέρα.

Λειτουργία ζεστάματος

Με τη λειτουργία ζεστάματος μπορείτε να ζεσταίνετε ψωμάκια ή κρουασάν.

1. Τοποθετήστε τη βάση για ζεσταμα πάνω στη φρυγανιέρα. Βάλτε στη βάση το προϊόν που θέλετε να ζεσταίνετε.
2. Τοποθετήστε τον ρυθμιστή του βαθμού ψήσιματος στη θέση REHEAT.
3. Πιέστε τον μοχλό φόρτωσης των τοστ σταδιακά, ως το στήριγμα, οι φέτες του ψωμιού θα κατεβούν, θα ανάψει η κόκκινη LED-ένδειξη και θα αρχίσει η διαδικασία αναθέρμανσης.
4. Για να διακόψετε τη διαδικασία, μετακινήστε τον ρυθμιστή του βαθμού ψήσιματος στη θέση CANCEL μέχρι να ασφαλίσει.
5. Μόλις ολοκληρωθεί η διαδικασία, η LED-ένδειξη θα σβήσει, τα τοστ θα ανεβούν αυτόματα.
6. Βγάλτε προσεκτικά τις φρυγανιές (είναι ζεστές!) από τη φρυγανιέρα.

Λειτουργία μονόπλευρου ψήσιματος (BAGEL)

Τώρα τις φέτες ψωμί μπορείτε να ψήσετε μόνο από μία πλευρά που θα σας επιτρέψει να φτιάξετε τα υπέροχα σάντουιτς.

1. Συνδέστε τη συσκευή με το ρεύμα. Βάλτε φέτες ψωμιού στη φρυγανιέρα.
2. Ρυθμίστε το επιθυμούμενο βαθμό ροδοκόκκινισματος με ρυθμιστή βαθμού ροδοκόκκινισματος.
3. Πιέστε τον μοχλό φόρτωσης των τοστ σταδιακά, ως το στήριγμα, οι φέτες του ψωμιού θα κατεβούν, θα ανάψει η κόκκινη LED-ένδειξη και θα αρχίσει η διαδικασία ψήσιματος.
4. Πατήστε το πλήκτρο BAGEL. Η ένδειξη θα αλλάξει το χρώμα από κόκκινο σε μπλε. Θα ανάψει η λειτουργία μονόπλευρου ψήσιματος.
5. Για να διακόψετε τη διαδικασία, μετακινήστε τον ρυθμιστή του βαθμού ψήσιματος στη θέση CANCEL μέχρι να ασφαλίσει.
6. Μόλις ολοκληρωθεί η διαδικασία, η LED-ένδειξη θα σβήσει, τα τοστ θα ανεβούν αυτόματα.
7. Βγάλτε προσεκτικά τις φρυγανιές (είναι ζεστές!) από τη φρυγανιέρα.

III. ΚΑΘΑΡΙΣΜΟΣ ΤΗΣ ΣΥΣΚΕΥΣΗ

Πριν ξεκινήσετε το καθαρισμό της συσκευής, βεβαιωθείτε ότι είναι αποσυνδεδεμένη από το ρεύμα και κρύωσε.

STOP ΑΠΑΓΟΡΕΥΕΤΑΙ κατά τον καθαρισμό συσκευής χρήση χοντρών πεταετών ή σφουγγαριών, αποξειωτικών παστών. Επίσης δεν επιτρέπεται χρήση χημικά επιθετικών ή άλλων ουσιών που δεν προορίζονται για χρήση σε αντικείμενα που έχουν επαφή με τρόφιμα.

ΑΠΑΓΟΡΕΥΕΤΑΙ να βουτάτε το σώμα της συσκευής στο νερό και να το βάζετε στη βρύση!

Πριν από τη συντήρηση και την επόμενη χρήση καθαρίστε και στεγνώστε όλα τα εξανθήματα της συσκευής. Αποθηκεύστε τη συσκευή σε ξηρό, αεριζόμενο χώρο, μακριά από τη θερμότητα και το άμεσο ηλιακό φως.

Κατά τη μεταφορά και την αποθήκευση απαγορεύεται να εκθέτετε τη συσκευή σε μηχανική καταπόνηση, που μπορεί να οδηγήσει σε βλάβη της συσκευής ή / παραβίαση της ακεραιότητας της συσκευασίας.

Είναι αναγκαίο να προστατεύετε τη συσκευασία της συσκευής από το νερό και άλλα υγρά.

IV. ΠΡΙΝ ΑΠΕΥΘΥΝΘΕΙΤΕ ΣΤΟ ΚΕΝΤΡΟ ΕΞΥΠΗΡΕΤΗΣΗΣ

Πρόβλημα	Πιθανή αιτία	Τρόπος επίλυσης
Ξένη μυρωδιά	Κατά την πρώτη χρήση μπορείτε να αισθανθείτε μια ξένη μυρωδιά, αυτό δεν είναι συνέπεια ελαττώματος της συσκευής	Εάν η ξένη μυρωδιά υπάρχει και κατά τις επόμενες χρήσεις, διαβάστε τις οδηγίες του κεφαλαίου "Καθαρισμός της συσκευής"
Οι φρυγανιές δεν ροδοκοκκινίζουν αρκετά	Έχετε επιλέξει πολύ χαμηλό βαθμό ροδοκοκκινίσματος	Αυξήστε το βαθμό ροδοκοκκινίσματος με βοήθεια του ρυθμιστή
Η συσκευή δεν λειτουργεί	Το καλώδιο ρεύματος δεν είναι συνδεδεμένο στο ηλεκτρικό δίκτυο	Ελέγξτε αν η συσκευή είναι σωστά συνδεδεμένη στο ηλεκτρικό ρεύμα
	Δεν υπάρχει τάση στο δίκτυο	Βάλτε τη συσκευή στην πρίζα που λειτουργεί

i Αν το πρόβλημα επιμένει, επικοινωνήστε με ένα εξουσιοδοτημένο κέντρο επισκευών.

V. ΕΓΓΥΗΣΗ

Αυτό το προϊόν έχει εγγύηση για περίοδο 2 ετών από την ημερομηνία αγοράς. Κατά τη διάρκεια της περιόδου εγγύησης, ο κατασκευαστής υποχρεούται να αλλάξει, με την επισκευή, την αντικατάσταση των εξαρτημάτων ή αντικατάσταση ολικού του προϊόντος, οποιαδήποτε κατασκευαστικά ελαττώματα του προϊόντος που προκαλούνται από την κακή ποιότητα των υλικών και της κατασκευής. Η εγγύηση ισχύει μόνο στην περίπτωση η ημερομηνία αγοράς επιβεβαιώνεται με τη σφραγίδα του καταστήματος και την υπογραφή του πωλητή στην πρωτότυπη κάρτα εγγύησης. Η εγγύηση αναγνωρίζεται μόνο όταν το προϊόν χρησιμοποιείται σύμφωνα με τις οδηγίες χρήσης, δεν επισκευάστηκε, δεν αποσυναρμολογήθηκε και δεν καταστράφηκε λόγω εσφαλμένης χρήσης, καθώς και υπάρχει το πλήρες κομπλέ του προϊόντος. Αυτή η εγγύηση δεν καλύπτει φυσιολογική φθορά του προϊόντος και ανταλλακτικών (φίλτρα, λαμπτήρες, αντικολητική επίστρωση, στεγανωτικά υλικά, κ.λπ.).

Η διάρκεια ζωής του προϊόντος και της εγγύησης υπολογίζονται από την ημερομηνία της πώλησης ή την ημερομηνία κατασκευής του προϊόντος (σε περίπτωση που δεν μπορεί να καθοριστεί η ημερομηνία της πώλησης).

Ημερομηνία κατασκευής της συσκευής μπορεί να βρεθεί στο σειριακό αριθμό, που βρίσκεται στην ετικέτα αναγνώρισης που κολλάται στο κορμί του προϊόντος. Ο σειριακός αριθμός αποτελείται από 13 ψηφία. Θος και 7ος χαρακτήρες δηλώνουν το μήνα, θος το έτος της παραγωγής του προϊόντος.

Καθορισμένη από τον κατασκευαστή η διάρκεια ζωής της συσκευής είναι 3 έτη από την ημερομηνία αγοράς. Ο όρος αυτός ισχύει υπό την προϋπόθεση ότι η λειτουργία του εν λόγω προϊόντος εκτελείται αυστηρά σύμφωνα με τις παρούσες οδηγίες χρήσης και ισχύοντα τεχνικά πρότυπα.



Οικολογικά ακίνδυνη ανακύκλωση (ανακύκλωση ηλεκτρικού και ηλεκτρονικού εξοπλισμού)

Την συσκευασία, τις οδηγίες χρήσης καθώς και την ίδια τη συσκευή πρέπει να τα απορρίψετε σύμφωνα με το τοπικό πρόγραμμα ανακύκλωσης. Φροντίστε το περιβάλλον: μην πετάτε τέτοια προϊόντα μαζί με τα οικιακά απορρίμματα.

Χρησιμοποιημένες (παλαιές) συσκευές δεν πρέπει να πετάγονται στα σκουπίδια, πρέπει να ανακυκλώνονται χωριστά. Ιδιοκτήτες παλιού εξοπλισμού υποχρεούνται να φέρουν τις συσκευές σε ειδικά σημεία συγκέντρωσης ή σε ανάλογους οργανισμούς. Μ' αυτό υποστηρίζετε προγράμματα ανακύκλωσης πολιτών πρώτων υλών και στον καθαρισμό από μολυσματικούς παράγοντες.

Αυτή η συσκευή είναι επικεταρισμένη σύμφωνα με την Ευρωπαϊκή Οδηγία 2012/19/ΕΕ — σχετικά με τις χρησιμοποιημένες ηλεκτρικές και ηλεκτρονικές συσκευές (απόβλητα ηλεκτρικού και ηλεκτρονικού εξοπλισμού — ΑΗΗΕ).

Η κατευθυντήρια οδηγία που εφαρμόζεται σε όλη τη ΕΕ καθορίζει το πλαίσιο για την επιστροφή και ανακύκλωση των χρησιμοποιημένων συσκευών.



İşbu ürünü kullanmadan önce, Kullanma Kılavuzunu dikkatle okuyunuz ve kullanma rehberi olarak muhafaza ediniz. Cihazın doğru kullanımı, cihazın kullanma süresini oldukça uzatacaktır.

GÜVENLİK TEDBİRLERİ

- Üretici, ürün ile ilgili emniyet tedbirlerine uyulmaması ve ürün kullanma kurallarına uygun olarak kullanılmamış olmasından dolayı doğmuş olan hasarlarla ilgili sorumluluk taşımamaktadır.
- İşbu elektrikli alet ev şartlarında gıdaların hazırlanmasında kullanılması için tasarlanmış çok fonksiyonlu cihazdır ve dairelerde, şehir dışında bulunan evlerde, misafirhane odalarında, dükkânların teşhir dışı kullanma alanlarında, ofislerde ve benzeri sanayi için kullanılmakta olan alanlar dışında kullanılabilir. Cihazın sanayi şartlarında ya da buna benzer amaç dışı alanlarda kullanılması, ürünün kullanma şartlarına uygun kullanılmamış sayılması için neden sayılacaktır. Bunun gibi durumlarda üretici olası sonuçlardan sorumlu tutulamaz.
- Cihazı elektrik şebekesine takmadan önce, şebeke elektrik geriliminin, nominal gerilimi cihazın bes-

lenme gerilimine uyup uymadığını kontrol ediniz. Bu bilgileri cihazın teknik özelliklerinde ve fabrikanın ürün tablosunda bulabilirsiniz.

- Cihazın emniyetli bir şekilde bağlanabilmesi için sadece topraklaması mevcut olan prizlere takınız. Aksi takdirde bu cihaz elektrik çarpmasından koruma ile ilgili mutlaka yerine getirilmesi gereken elektrik çarpmasından korunma taleplere uygun olmayacaktır.
- Uzatma kabloları kullanırken cihazın tüketim gücüne uygun (en az 2,5 kW) olup olmadığından emin olunuz, aksi takdirde, uzatma kablosunun gücünün uygun olmaması kısa devre yapmasına ya da kablounun yanmasına getirebilir.
- Çalışan aleti gözetimsiz bırakmayınız. Alet dış zamanlayıcı veya ayrı uzaktan çalıştırma sistemi ile çalışmaz.
- Aleti tüp veya elektrikle çalışan ocakların yanında, fırının içine veya diğer ısınan aletlerin yanına yerleştirmeyiniz.

- Aleti su veya diğer sıvıların yanında kullanmayınız.
- Alet suya düştüğünde derhal onu prizden çıkarınız. Alete dokunmayınız ve suyla temastan kaçındırınız.
- İşbu aletin çalışma esnasında aşırı yüklemden kaçınması için yüksek güce sahip bir diğer aleti aynı prizde çalıştırmayınız.
- Cihazı kullandıktan sonra, temizlemek ya da başka bir yere taşımak istediğinizde prizden çekiniz. Elektrik kordonunu, elleriniz kuru iken prizden çekiniz, fişi prizden çekerken kordondan değil, fişten tutarak çekiniz. Dikkatsiz kullanmanız travmalara neden olabilir.
- Elektrik besleme kablosunu kapı boşluklarından ya da ısı kaynaklarına yakın yerlerden döşemeyiniz. Elektrik besleme kablosunun kıvrılmamasına ya da bükülmemesine, kesici aletler, mobilyaların köşeleri ve kenarları ile temas etmemesine dikkat ediniz.

STOP

UNUTMAYINIZ: Elektrik besleme kablosunun kazaen bozulması, garanti kapsamına girmeyen aksaklıklara ve elektrik akımından oluşan ha-

sarlara sebep olabilir. Bozulmuş elektrik kablosu, acil olarak servis merkezinde değiştirilmelidir.

- Çalışma sırasında cihaz ısınmaktadır. Cihazın üst kısımlarına elleriniz ile dokunmayınız. Cihazı içinde ekmek dilimleri olmadıkça çalıştırmayınız (ilk çalışma hariç). Hiçbir zaman, ısınmış olan cihazın üst kısımlarına dokunmayınız.
- Ekmek yanabilir, bu nedenden dolayı da tost makinesini yanıcı maddelerin, örneğin, perdelerin yakınında ya da altında kullanmayınız.
- Cihazın ısınmakta olan çalışır kısmını yumuşak ve sıcaklığa dayanıklı olmayan yüzeyler üzerinde koymayınız: bu durum çalışma şartlarının bozulmasına ve cihazın arıza yapmasına sebep olabilir.
- Cihazın açık havada kullanılması yasaktır: temas grubuna nemin ya da ana gövdenin içine yabancı bir cismin girmesi onun ciddi bir şekilde hasar görmesine neden olabilir.
- Cihazı temizlemeye başlamadan önce elektrik şebekesinden gelen elektriğin kesilmiş ve tamamen

TUR

soğumuş olduğundan emin olunuz. Cihazın temizlenmesi sırasında kullanma talimatına kesinlikle uyulması gerekmektedir.

STOP *Cihazın gövdesinin suya daldırılması YASAKTIR!*

- Fiziksel, nörolojik veya zihinsel engelli bireyler (çocuklar dâhil), veya tecrübe ve bilgi eksikliği olan insanlar tarafından, bu kişileri denetleyen veya güvenliklerinden sorumlu olan ve cihazın kullanımıyla ilgili bilgi veren biri olmadığı takdirde bu cihazın kullanılması uygun değildir. Cihaz, aksesuarları ve fabrika ambalajı ile oynamamaları için çocuklar gözetim altında tutulmalıdır. Cihazın temizlenmesi ve bakımı yetişkinlerin gözetimi olmadan çocuklar tarafından yapılmamalıdır.

EVDEKİ ÇOCUKLAR

- Bu cihaz 8 yaşından küçük çocuklar ve fiziksel, duygusal ve zihinsel kapasitesinde eksiklik, sorun veyahut cihaza dair tecrübe eksikliği olan veyahut kullanım kitabını okumayacak veyahut anlayamayacak güvenlik önlemlerini uygulamayacak kişiler tarafından

kesinlikle yalnız başına kullanılmamalıdır. Yukarıda anılan kişiler ve 8 yaşından büyük çocuklar yanlarında ürünü tanıyan ve güvenlik önlemlerini alabilecek bir refakatçi ile kullanılmalıdır. Çocuklar kesinlikle ürünle veyahut elektrik bağlantıları ile oynamamalıdır. 8 yaşın altındaki çocuklar kesinlikle cihaza yaklaştırılmamalıdır. Cihazın bakım ve temizliği kesinlikle başlarında refakatçi olmaksızın çocuklar tarafından yapılmamalıdır.

- Çocukların ilgisini çekebilecek eşyaları ürünün üstüne ve arkasına koymayınız. Çünkü çocuklar bunları almak için cihazın üzerine çıkmak isteyecektir.
- Dikkat! Çocukların cihaz ile oynamasına ve içini açmasına izin vermeyiniz. Ambalaj malzemeleri çocuklar için tehlikeli olabilir (folyo ve stropor gibi). Boğulma tehlikesi! Ambalaj malzemelerini çocuklardan uzak yerlerde saklayınız veya mümkün olduğunca çabuk evden çıkartınız. Artık kullanılmayan cihazın elektrik bağlantısı evde oynayan çocuklar için bir tehlike yaratmaması açısından sökölmesi ve tüm kablolar ortadan kaldırılmalıdır.

- Kullanıcılar tarafından cihazın tamiratının yapılması ya da onun konstrüksiyonunda değişiklik yapmaları yasaktır. Cihazda herhangi bir arıza var ise kullanmayınız. Hasarlı cihazı muhakkak yetkili teknik servise tamir ettiriniz. Kitapçık sonundaki müşteri hizmetleri numarasından bölgenizdeki servis detaylarına ulaşabilirsiniz.

STOP

DİKKAT! Herhangi bir arızası bulunan cihazın kullanılması yasaktır.

Teknik Karakteristikleri

Modeli	RT-407-E
Güç	800 W
Gerilim	220-240 V, 50/60 Hz
Elektrik emniyeti	sınıf I
Kontrol türü	elektronik-mekanik
Kızartma derecesi ayarı	7 kademeli
Gövde malzemesi	plastik
Buz çözme fonksiyonu	var
Isıtma fonksiyonu	var
Tek taraf kızartma işlevi (BAGEL)	var
Çalışma göstergesi	LED
Otomatik ekmek çıkarma	var
Ekmekleri otomatik ortalama	var
Otomatik kapatma	var
Kızartma aralığı sayısı	2
Sürgülü kırntı tepsişi	var
Kompakt elektrik besleme kablosu muhafaza yeri	var
Elektrik besleme kablosu uzunluğu	1,1 m

Net ağırlık	1,2 kg ± 3%
Ebat ölçüleri	258 × 161 × 173 mm

Takım

Ekmek kızartma makinesi	1 Ad.
Kullanım Kılavuzu	1 Ad.
Servis kitapçığı	1 Ad.

Üretici firmanın, üretmekte olduğu ürünlerin geliştirilmesi sırasında ürünün tasarımında, parçalarında, teknik özelliklerinde, önceden haber vermeden değişiklik yapma hakkı saklıdır.

Modelin Yapısı A1

1. Cihazın gövdesi
2. Sürgülü kırntı tepsişi
3. Ekmek dilimleri yerleştirme aralıkları
4. BAGEL düğmesi – tek taraf kızartma işlevi
5. Kızartma derecesi seçme ayarı
6. Kızartma derecesi ayarlayıcısının REHEAT durumu
7. Kızartma derecesi ayarlayıcısının DEFROST durumu
8. Kızartma derecesi ayarlayıcısının CANCEL durumu
9. Ekmek dilimleri yerleştirme kolu
10. Elektrik besleme kablosu

I. İLK KULLANIMDAN ÖNCE

Ürünü ve onun parçalarını dikkatlice ambalajından çıkartınız. Tüm ambalajlama malzemelerini ve reklam yapışkanlarını sökünüz.



Uyarı yapışkanlarını, ürün gövdesinde bulunan ürün seri numarası gösterge(var ise) ve tabloları bulunan yapışkanlarını mutlaka muhafaza ediniz! Ürün üzerinde seri numarasının bulunmaması otomatik olarak ürün ile ilgili garanti hizmetlerinin verilmesi hakkından mahrum bırakmaktadır.

Soğuk hava şartlarında nakliye ya da saklamadan sonra, çalıştırmadan önce, cihazın en azından 2 saat oda sıcaklığında bekletilmesi gerekmektedir.

Cihazın gövdesini ıslak bez ile siliniz ve kuruması için bırakınız.

Ekmek kızartma makinesinin ilk kullanımı sırasında kızartma derecesi "7" seçerek, ekmek kızartma makinesine ekmek dilimlerini koymadan, maksimum sıcaklık derecesine kadar ısıtılması tavsiye edilmektedir.

TUR

II. EKMEK KIZARTMA MAKİNESİNİN KULLANIMI



Ekmeğin dilimlerinin rahatlıkla ekmeğin kızartma araklıklarına yerleşmesi gerekmektedir. Farklı ekmeğin türleri için "1" den "7" kadar olan kızartma derecelerinin seçilmesi gerekmektedir. İlk kez ekmeğin dilimlerini kızartırken kızartılmak için orta dereceler olan "3" ya da "4" seçiniz.

Ekmeğin dilimlerinin kızartılması

1. Cihazın fişini elektrik şebekesine takınız. Ekmeğin dilimlerini ekmeğin kızartma makinesine yerleştiriniz.
2. Kızartma ayar düğmesini yardımcı ile istediğiniz kızartma düzeyini seçiniz.
3. Tost baskı koluna yavaşça sonuna kadar basınız. Tostlar sıkıştıktan sonra kırmızı renkli LED göstergesi yanacak ve kızartma işlemi başlayacaktır.
4. İşlemi durdurmak için kızartma derecesi ayarlayıcısını tık duyuluncaya kadar CANCEL durumuna getiriniz.
5. İşlem bitince LED göstergesi söner ve tostlar otomatikman dışarı çıkar.
6. Dikkatli bir şekilde kızarmış ekmeğinizi (ekmekler sıcaktır) ekmeğin kızartma makinesinden çıkartınız!

Buz çözme fonksiyonu

Bundan böyle ekmeğin kızartılması için dondurulmuş ekmeğinizi de kullanabilirsiniz. Ekmeğin kızartma makinesi ilk önce ekmeğin buzunu çözer, daha sonra ise otomatik olarak ekmeğinizi kızartma rejiminde çalışmaya başlar.

1. Cihazın fişini elektrik şebekesine takınız. Dondurulmuş ekmeğin dilimlerini ekmeğin kızartma makinesine yerleştiriniz.
2. Kızartma derecesi ayarlayıcısını DEFROST durumuna getiriniz.
3. Tost baskı koluna yavaşça sonuna kadar basınız. Tostlar sıkıştıktan sonra kırmızı renkli LED göstergesi yanacak ve çözülme işlemi başlayacaktır.
4. İşlemi durdurmak için kızartma derecesi ayarlayıcısını tık duyuluncaya kadar CANCEL durumuna getiriniz.
5. İşlem bitince LED göstergesi söner ve tostlar otomatikman dışarı çıkar.
6. Dikkatli bir şekilde kızarmış ekmeğinizi (ekmekler sıcaktır) ekmeğin kızartma makinesinden çıkartınız!

Isıtma fonksiyonu

Isıtma fonksiyonu yardımcı ile örneğin soğumuş tostlar.

1. Cihazın fişini elektrik şebekesine takınız. Tostları bölmelere yerleştiriniz.

2. Kızartma derecesi ayarlayıcısını REHEAT durumuna getiriniz.
3. Tost baskı koluna yavaşça sonuna kadar basınız. Tostlar sıkıştıktan sonra kırmızı renkli LED göstergesi yanacak ve ısıtma işlemi başlayacaktır.
4. İşlemi durdurmak için kızartma derecesi ayarlayıcısını tık duyuluncaya kadar CANCEL durumuna getiriniz.
5. İşlem bitince LED göstergesi söner ve tostlar otomatikman dışarı çıkar.
6. Dikkatli bir şekilde kızarmış ekmeğinizi (ekmekler sıcaktır) ekmeğin kızartma makinesinden çıkartınız!

Tek taraf kızartma işlemi (BAGEL)

Ekmeğin parçalarının artık tek taraftan kızartılması mümkündür bu da harika sandviçler hazırlamamızı sağlar.

1. Cihazın fişini elektrik şebekesine takınız. Ekmeğin dilimlerini ekmeğin kızartma makinesine yerleştiriniz.
2. Kızartma ayar düğmesini yardımcı ile istediğiniz kızartma düzeyini seçiniz.
3. Tost baskı koluna yavaşça sonuna kadar basınız. Tostlar sıkıştıktan sonra kırmızı renkli LED göstergesi yanacak ve kızartma işlemi başlayacaktır.
4. BAGEL düğmesine basınız. Gösterge kırmızı renge değiştirir ve tek yanlı kızartma işlemi başlar.
5. İşlemi durdurmak için kızartma derecesi ayarlayıcısını tık duyuluncaya kadar CANCEL durumuna getiriniz.
6. İşlem bitince LED göstergesi söner ve tostlar otomatikman dışarı çıkar.
7. Dikkatli bir şekilde kızarmış ekmeğinizi (ekmekler sıcaktır) ekmeğin kızartma makinesinden çıkartınız!

III. CİHAZIN BAKIMI

Cihazı temizlemeye başlamadan önce, fişinin elektrik şebekesinden çekilmiş ve tamamen soğumuş olduğundan emin olunuz.



Cihazın temizliği için sert bez ya da sünger, aşındırıcı macun kullanılması YASAKTIR. Bunlarla beraber gıda maddeleri ile temas etmesi tavsiye edilmemekle olan herhangi bir kimyasal ya da başka agresif maddeler kullanmayınız.

Cihazın gövdesini suya batırarak ya da akarsuyun altında tutmak YASAKTIR!

Gereksinim duyulması halinde cihazın gövdesini temizleyiniz, bu durumda temiz ılık su ve yumuşak kumaş kullanınız. Cihazın her kullanımdan sonra ekmeğin kızartma makinesinin kırıntı tepsinin temizlenmesi tavsiye edilmektedir.

IV. SERVİS MERKEZİNE BAŞVURMADAN ÖNCE

Arıza	Olası nedenleri	Arıza giderme yöntemi
Yabancı koku var	İlk çalıştırmanız sırasında yabancı koku alabilirsiniz, bu cihazın arızalı olduğu anlamına gelmemektedir	Eğer, yabancı bir koku alıyorsanız ve bunu daha sonraki kullanımınız sırasında da devam ediyor ise "Cihazın Bakımı" Bölümüne başvurunuz
Kızartmakta olduğunuz ekmekler yeterince kızarmıyor	Çok düşük ısıtma derecesini seçmiş olabilirsiniz	Ayar kolu yardımı ile kızartma derecesini arttırınız
Cihaz çalışmıyor	Elektrik besleme kordonu elektrik şebekesine bağlı değil	Elektrik besleme kordonunun doğru olarak elektrik şebekesine bağlanmış olduğunu kontrol ediniz
	Şebekede cereyan yok	Arızasız elektrik prizine takınız

V. SERVİS HİZMETLERİ

Servis hizmetleri SSH PLUS şirketi tarafından verilir (Adres: Orta Mah. Topkapı Maltepe Cad. No:6 Silkar Plaza Kat:2. Bayrampaşa / İstanbul, tel.: 444 9 774, <http://ssh.com.tr/>). Bölgenizde yetkili servis olup olmadığı hakkında bilgi servis kitabında bulabilirsiniz.

VI. GARANTİ YÜKÜMLÜLÜKLERİ

Bu ürün için, satın alındığı tarihten başlamak üzere 2 yıl süreli garanti süresi öngörülmüştür. Garanti süresi içinde üretici; her türlü fabrika hatası, kalitesiz malzemeler ya da montaj hatası ile ilgili arızalar çıkması halinde ilgili parçaların tamir yada değiştirim ya da cihazı tamamen değiştirme yükümlülüğünü üzerine alır. Garanti, satın alma tarihi mağazanın mühür ile ve orijinal garanti kuponunda satıcının imzası ile onaylandığı takdirde yürürlüğe girer. İş bu garanti; ürün kullanma kılavuzuna uygun olarak kullanıldığı, tamir edilmediği, sökülmediği, hatalı davranıştan dolayı hasara uğramadığı ve takımının içeriği tamamen muhafaza edildiği zamanda kabul edilir. İş bu garanti, ürünün doğal yıpranması ve sarf malzemelerini kapsamamaktadır (contalar, seramik ve teflon ve diğer kaplamalar, buhar valfi ve aksesuarlar).

Mamulun hizmet ömrü ve ona ait garanti yükümlülüklerinin geçerlilik süresi, satış tarihi veya (satış tarihi belirlenmezse) cihazın üretim tarihinden başlamaktadır.

Cihazın üretim tarihi, mamul gövdesi üzerindeki tanıma etiketinde yer alan seri numarasında bulunur. Seri numarası 13 işaretten oluşur. 6. ve 7. işaret ayı, 8. işaret cihazın üretim yılını gösterir.

Üretici tarafından belirlenen ürün ömür boyu, satın alındığı tarihten itibaren 7 yıldır (ürün çalıştırılması, iş bu kullanma kılavuzunda belirlenen talimatlara ve diğer ilgili teknik standartlara uygun olması halinde).



Ekolojik açıdan zararsız geri dönüşüm (elektrik ve elektronik ekipmanın geri dönüşümü)

Ürünün ambalajı, kullanım talimatı ve ürün kendisinin çöpe atılması, yerel atık işleme programına göre yapılmalı. Çevreye özen gösteriniz: bu tür ürünleri, normal ev atıkları ile birlikte çöpe atmayınız.

Kullanılmış (eski) ürünlerin, diğer ev çöprü ile atılması yasaktır. Bunlar, ayrı olarak geri dönüşüm işlemi görmelidir. Eski ürünlerin sahipleri, ürünleri özel toplama noktalarına getirmeli veya ilgili kuruluşlara teslim etmelidir. Böylece değerli hammaddenin tekrar işlenmesine ve kirlenen maddelerin arındırılmasına yardımcı olursunuz.

Bu cihaz, ömrünü doldurmuş atık elektrik ve elektronik cihazlar ile ilgili Avrupa Yönetmeliği 2012/19/EU'ye uygun şekilde işaretlenmiştir.

Kılavuz, EU yönetmeliğine uygulanabilecek kullanılmış cihazların iadesi ve geri dönüşümü için olan çerçeveyi belirler.



Перед початком використання уважно прочитайте інструкцію з експлуатації і збережіть її як довідник. Правильне використання приладу значно продовжить термін його служби.

ЗАХОДИ БЕЗПЕКИ

- Виробник не несе відповідальності за пошкодження, спричинені недотриманням вимог щодо техніки безпеки та правил експлуатації виробу.
- Даний електроприлад призначений для використання в побутових умовах і може застосовуватися в квартирах, замських будинках, готельних номерах, побутових приміщеннях магазинів, офісів або в інших подібних умовах непромислової експлуатації. Промислове або будь-яке інше нецільове використання пристрою вважатиметься порушенням умов належної експлуатації виробу. У цьому випадку виробник не несе відповідальності за можливі наслідки.
- Перед підключенням пристрою до електромережі перевірте, чи збігається її напруга з номінальною напругою живлення приладу (див. технічні характеристики або заводську табличку виробу).

- Підключайте прилад лише до розеток, що мають заземлення, – це обов'язкова вимога електробезпек. Використовуючи подовжувач, переконайтеся, що він також має заземлення.
- Використовуйте подовжувач, розрахований на споживану потужність приладу: невідповідність параметрів може призвести до короткого замикання або займання кабелю.
- Вимикайте прилад із розетки після використання, а також під час його очищення або переміщення. Витягуйте електрошнур сухими руками, утримуючи його за штепсель, а не за дрiт.
- Не протягуйте шнур електроживлення в дверних отворах або поблизу джерел тепла. Стежте за тим, щоб електрошнур не перекручувався та не перегинався, не стикався з гострими предметами, кутами й краями меблів.

STOP

ПАМ'ЯТАЙТЕ: випадкове пошкодження кабелю електроживлення може призвести до неполадок, які не відповідають умовам гарантії, а також до ураження електрострумом.

- Під час роботи прилад нагрівається. Не торкайтеся руками верхньої частини приладу, коли він підключений до електромережі. Не вмикайте прилад без продуктів. Ніколи не торкайтеся внутрішніх поверхонь нагрітого приладу.
 - Хліб може горіти, тому тостер не варто використовувати поблизу або під займистими матеріалами, наприклад, занавісками.
 - Не встановлюйте прилад на м'яку й нетерmostійку поверхню, не накривайте його під час роботи: це може призвести до порушення роботи та поломки пристрою.
 - Заборонено експлуатацію приладу на відкритому повітрі: потрапляння вологи або сторонніх предметів всередину корпусу пристрою може призвести до його серйозних пошкоджень.
 - Перед очищенням приладу переконайтеся, що він відключений від електромережі й повністю охолов. Чітко дотримуйтеся інструкцій щодо очищення приладу.
- STOP** *ЗАБОРОНЯЄТЬСЯ занурювати корпус приладу у воду або поміщати його під струмінь води!*
- Даний прилад не призначений для використання людьми (в тому числі дітьми), в яких є фізичні, нервові або психічні відхилення або брак досвіду та знань, за винятком випадків, коли за такими особами здійснюється нагляд або проводиться їхній інструктаж щодо використання даного приладу особою, що відповідає за їхню безпеку. Необхідно наглядати за дітьми, щоб не допустити їхніх ігор із приладом, його комплектуючими, а також заводською упаковкою. Очищення й обслуговування пристрою не мають виконувати діти без нагляду дорослих.
 - Пакувальний матеріал (плівка, пінопласт тощо) може бути небезпечним для дітей. Небезпека задухи! Зберігайте упаковку в недоступному для дітей місці.
 - Заборонено самостійний ремонт приладу або внесення змін до його конструкції. Ремонт прила-

ду має здійснюватися винятково фахівцем авторизованого сервіс-центру. Некваліфіковано виконана робота може призвести до поломки приладу, травм і пошкодження майна.

STOP

УВАГА! Заборонено використання приладу за будь-яких несправностей.

Технічні характеристики

Модель.....	RT-407-E
Потужність.....	800 Вт
Напруга.....	220-240 В, 50/60 Гц
Захист від ураження електричним струмом.....	клас I
Тип управління.....	електронно-механічний
Регулювання інтенсивності обсмажування.....	7 ступенів
Матеріал корпусу.....	пластик
Розморожування.....	€
Розігрівання.....	€
Функція одностороннього обсмажування (BAGEL).....	€
Індикація.....	світлодіодна
Викид тостів.....	автоматичний
Центрування тостів.....	автоматичне
Автомикнення.....	€
Кількість слотів для тостів.....	2
Відсік для зберігання шнура.....	€
Довжина електрошнура.....	1,1 м

Вага нетто.....	1,2 кг ± 3%
Габаритні розміри.....	258 × 161 × 173 мм

Комплектація

Тостер.....	1 шт.
Інструкція з експлуатації.....	1 шт.
Сервісна книжка.....	1 шт.

Виробник має право на внесення змін до дизайну, комплектації, а також до технічних характеристик виробу під час вдосконалення своєї продукції без додаткового повідомлення про ці зміни.

Будова моделі A1

1. Корпус приладу
2. Висувний піддон для крихт
3. Слоти для тостів
4. Кнопка BAGEL – функція одностороннього обсмажування
5. Поворотний регулятор інтенсивності обсмажування з дисплеєм
6. Положення регулятора ступеня обсмажування REHEAT
7. Положення регулятора ступеня обсмажування DEFROST
8. Положення регулятора ступеня обсмажування CANCEL
9. Важіль для завантаження тостів
10. Шнур електроживлення

I. ПЕРЕД ПОЧАТКОМ ВИКОРИСТАННЯ

Розпакуйте виріб, видаліть усі пакувальні матеріали та рекламні наклейки.



Обов'язково збережіть на місці застережні наклейки, наклейки-показачки (за наявності) і табличку з серійним номером виробу на його корпусі! Відсутність серійного номера на виробі автоматично позбавляє вас права на гарантійне обслуговування.

Після транспортування або зберігання за низьких температур необхідно витримати прилад за кімнатної температури не менше ніж 2 години перед увімкненням.

Корпус приладу протріть вологою тканиною, ретельно просушіть усі елементи приладу перед увімкненням в електромережу.

Під час першого увімкнення тостер рекомендується прогріти. Використовуйте максимальний ступінь обсмажування (7), не поміщаючи в тостер хлібні скибки.

II. ЕКСПЛУАТАЦІЯ ПРИЛАДУ



Скибки хліба мають вільно поміщатися в слоти тостера.

Для різних сортів хліба потрібний різний ступінь обсмажування від «1» до «7». Під час першого обсмажування хлібних скибок використовуйте нейтральний ступінь підсмажування «3» або «4».

Підсмажування тостів

1. Підключіть прилад до електромережі. Помістіть скибки хліба в тостер.
2. Встановіть бажаний ступінь підсмажування за допомогою регулятора ступеня підсмажування.
3. Плавню, до упору натисніть на важіль завантаження тостів, вони опустяться, спалахне світлодіодний індикатор червоного кольору, й почнеться процес обсмажування.
4. Для переривання процесу перемістіть регулятор ступеня обсмажування в положення CANCEL до клацання.
5. Після завершення процесу світлодіодна індикація згасне, тости автоматично піднімуться.
6. Обережно вийміть тости (вони гарячі!) з тостера.

Функція розморожування

Тепер для тостів можна використовувати заморожений хліб. Тостер спочатку розморозує хлібні скибки, а потім автоматично перемикається в режим підсмажування.

1. Підключіть прилад до електромережі. Помістіть заморожені хлібні скибки в тостер.
2. Встановіть регулятор ступеня обсмажування в положення DEFROST.
3. Плавню, до упору натисніть на важіль завантаження тостів, вони опустяться, спалахне світлодіодний індикатор червоного кольору, й почнеться процес розморожування.
4. Для переривання процесу перемістіть регулятор ступеня обсмажування в положення CANCEL до клацання.
5. Після завершення процесу світлодіодна індикація згасне, тости автоматично піднімуться.
6. Обережно вийміть тости (вони гарячі!) з тостера.

Функція підігрівання

За допомогою функції підігрівання можна підігрівати, наприклад, вже остиглі тости.

1. Підключіть прилад до електромережі. Помістіть тости у відділення.
2. Встановіть регулятор ступеня обсмажування в положення REHEAT.

3. Плавню, до упору натисніть на важіль завантаження тостів, вони опустяться, спалахне світлодіодний індикатор червоного кольору, й почнеться процес підігрівання.
4. Для переривання процесу перемістіть регулятор ступеня обсмажування в положення CANCEL до клацання.
5. Після завершення процесу світлодіодна індикація згасне, тости автоматично піднімуться.
6. Обережно вийміть тости (вони гарячі!) з тостера.

Функція одностороннього обсмажування (BAGEL)

Тепер хлібні шматочки можна обсмажувати тільки з одного боку, що дозволить готувати чудові сандвічі.

1. Підключіть прилад до електромережі. Помістіть хлібні скибки в тостер.
2. Встановіть бажаний ступінь підсмажування за допомогою регулятора ступеня підсмажування.
3. Плавню, до упору натисніть на важіль завантаження тостів, вони опустяться, спалахне світлодіодний індикатор червоного кольору, й почнеться процес обсмажування.
4. Натисніть кнопку BAGEL. Індикатор змінить колір з червоного на синій. Увімкнеться функція одностороннього обсмажування.
5. Для переривання процесу перемістіть регулятор ступеня обсмажування в положення CANCEL до клацання.
6. Після завершення процесу світлодіодна індикація згасне, тости автоматично піднімуться.
7. Обережно вийміть тости (вони гарячі!) з тостера.

III. ДОГЛЯД ЗА ПРИЛАДОМ

Перш ніж розпочати очищення приладу, переконайтеся, що він відключений від електромережі та повністю охолонув.



ЗАБОРОНЯЄТЬСЯ поміщати блок електродвигуна під струмінь води або занурювати його у воду. Не використовуйте під час очищення приладу абразивні засоби, хімічно агресивні або інші речовини, не рекомендовані для застосування з предметами, що контактують із їжею.

ЗАБОРОНЯЄТЬСЯ занурювати корпус приладу у воду або поміщати його під струмінь води!

Перед зберіганням і повторною експлуатацією очистьте й повністю просушіть усі частини приладу. Зберігайте прилад у сухому вентиляваному місці подалі від нагрівальних приладів і прямих сонячних променів.

Під час транспортування та зберігання забороняється піддавати прилад механічному впливу, який може призвести до пошкодження пристрою та/або порушення цілості упаковки.

Необхідно берегти упаковку приладу від потрапляння води й інших рідин.

IV. ПЕРЕД ЗВЕРНЕННЯМ ДО СЕРВІС-ЦЕНТРУ

Несправність	Можливі причини	Спосіб усунення
Індикатори не спляхують, хліб не обсмажується	Прилад не підключено до електромережі Несправна електрична розетка	Підключіть прилад до електромережі Увімкніть прилад у справну розетку
Тости недостатньо обсмажені	Встановлено низьку інтенсивність обсмажування	Збільште інтенсивність обсмажування за допомогою поворотного регулятора
Під час роботи з'явився сторонній запах	На піддоні скупчилося занадто багато крихт На деякі частини нового приладу нанесено захисне покриття	Вимкніть прилад, дочекайтеся його охолодження й очистіть піддон Запах зникне після декількох увімкнень

i У разі, якщо несправність усунути не вдалося, зверніться до авторизованого сервісного центру.

V. ГАРАНТІЙНІ ЗОБОВ'ЯЗАННЯ

На даний виріб надається гарантія терміном на 2 роки з моменту придбання. Протягом гарантійного періоду виготовлювач зобов'язується усунути шляхом ремонту, заміни деталей або заміни усього виробу будь-які заводські дефекти, викликані недостатньою якістю матеріалів або зборки. Гарантія набирає сили тільки в тому випадку, якщо дата покупки підтверджена печаткою магазину і підписом продавця на оригінальному гарантійному талоні. Дійсною гарантія визнається лише в тому випадку, якщо виріб застосовувався відповідно до інструкції з експлуатації, не ремонтувався, не розбирався і не був пошкоджений в результаті неправильного пово-

дження з ним, а також збережена повна комплектність виробу. Дана гарантія не поширюється на природний знос виробу і видаткові матеріали (фільтри, лампочки, антипригарні покриття, ущільнювачі і т. д.).

Термін служби виробу і термін дії гарантійних зобов'язань на нього обчислюються з дня продажу або з дати виготовлення виробу (у випадку, якщо дату продажу визначити неможливо).

Дату виготовлення приладу можна знайти в серійному номері, розташованому на ідентифікаційній наклеїці на корпусі виробу. Серійний номер складається з 13 знаків. 6-й і 7-й знаки позначають місяць, 8-й – рік випуску пристрою.

Встановлений виробником термін служби приладу складає 3 роки з дня його придбання за умови, що експлуатація виробу здійснюється відповідно до цієї інструкції і застосованих технічних стандартів.



Екологічно безпечна утилізація (утилізація електричного й електронного обладнання)

Утилізацію упаковки, посібника користувача, а також самого приладу необхідно здійснювати відповідно до місцевої програми з переробки відходів. Потурбуйтеся про навколишнє середовище: не викидайте такі вироби разом із звичайним побутовим сміттям.

Використані (старі) прилади не можна викидати з іншим побутовим сміттям, їх потрібно утилізувати окремо. Власники старого обладнання зобов'язані віднести прилади до спеціальних пунктів прийому або здати до відповідних організацій. Так ви допоможете програмі з переробки цінної сировини, а також очищення забруднюючих речовин. Даний прилад позначено відповідно до Європейської директиви 2012/19/EU, що регулює утилізацію електричного й електронного обладнання.

Дана директива визначає основні вимоги до утилізації та переробки відходів від електричних і електронних приладів, які є чинними на всій території Європейського союзу.



Пайдаланар алдында пайдалану бойынша нұсқаулықты мұқият оқып шығыңыз да, оны анықтамалық ретінде сақтап қойыңыз. Аспапты дұрыс пайдалану оның қызметінің мерзімін ұзартады.

САҚТАНУ ШАРАЛАРЫ

- Өндіруші қауіпсіздік техникасының талаптарын және бұйымды пайдалану ережелерін сақтамаудан туындаған зақымдар үшін жауап бермейді.
- Бұл электр аспап пәтерлерде, қала сыртындағы үйлерде, қонақ үй нөмірлерінде, тұрмыстық нөмірлерде, дүкендердің тұрмыстық бөлмелерде, офистер мен өнеркәсіптік емес пайдаланудың кез келген басқа осындай жағдайларда пайдаланыла алады. Құрылғыны өнеркәсіптік немесе кез келген мақсатсыз пайдалану бұйымды тиісті түрде пайдалану шарттарын бұзу болып саналады. Бұл жағдайда өндіруші ықтимал салдарлар үшін жауап бермейді.
- Құрылғыны электр желісіне қосар алдында оның кернеуі аспаптың номиналды кернеуіне сәйкес келетінін тексеріңіз (бұйымның техникалық сипаттамалары немесе зауыттық кестесін қараңыз).
- Аспапты тек жерлендірілетін розеткілерге ғана қосыңыз, – бұл электр қауіпсіздігінің міндетті талабы. Ұзартқышты қолдана отырып, оның жерлендірілетініне көз жеткізіңіз.
- Аспаптың тұтынатын қуатына есептелген ұзартқыш қолданыңыз: параметрлердің сәйкессіздігі қысқа тұйықталуға немесе кабельдің жануына әкеліп соқтыруы мүмкін.
- Жұмыс істеп тұрған аспапты қараусыз қалдырмаңыз. Аспап сыртқы таймер немесе қашықтықтан басқарудың жеке жүйесі көмегімен жұмыс жасауға арналмаған.
- Аспапты газ немесе электр плиталарының үстіне, жанына, духовка пештерінің ішіне, әлде басқа да жылу көздерінің жанына қоймаңыз.
- Аспапты су немесе басқа да сұйықтықтардың жанында пайдаланбаңыз.
- Егер аспап суға түсіп кетсе, оны бірден электр желісінен алып тастаңыз. Аспапқа тиіспеңіз және оған судың тиюіне жол бермеңіз

- Осы қондырғыны пайдалану кезінде, желіге үлкен күш түспес үшін, осы электр желісінен қоректенетін тағыда бір үлкен қуатты аспапты қолдануға қатаң тиым салынады.
 - Аспапты қолданған соң, сонымен қатар оны тазалаған немесе тасымалдаған кезде розеткіден өшіріңіз. Электр бауын сымынан емес, штепселінен ұстап тұрып, құрғақ қолмен шығарыңыз.
 - Электр қоректендіру бауын есік қуыстарында немесе жылу көздерінің жанында тартпаңыз. Электр бауының бұралмағанын және иілмегенін, үшкір заттарға, бұрыштар мен жиһазға тимегенін қадағалаңыз.
 - Жұмыс істеген кезде құрал қызады. Электр желісіне қосулы тұрған кезде құралдың жоғарғы бөлігін қолмен тиіспеңіз. Өнімді салмай құралды қоспаңыз. Қызып тұрған құралдың ішкі беттеріне ешуақыт қол тигізбеңіз.
- Нан жануы мүмкін, сондықтан тостерді тез жанғыш заттардың жанында пайдаланбау керек, мысалы перде.
 - Азық салынған табақты жұмсақ және ыстыққа төзбейтін бетке орнатпаңыз, оны жұмыс кезінде жаппаңыз, бұл құрылғының жұмысының бұзылуына және сынуына әкеліп соқтыруы мүмкін.
 - Аспапты ашық ауада пайдалануға тыйым салынады: құрылғы корпусының ішіне су немесе бөгде заттардың түсуі оны қатты зақымдауы мүмкін.
 - Аспапты тазалар алдында оның электр желісінен өшіріліп, толық суығанына көз жеткізіңіз. Аспапты тазалау бойынша нұсқауларды қатаң ұстанаңыз.
 - Аспап корпусын суға батыруға **Тыйым Салынады** немесе оны ағып тұрған су астына қою!
 - Бұл аспап физикалық, жүйке немесе психикалық ауытқулары бар немесе тәжірибесі мен білімі

STOP

ЖАДЫҢЫЗДА БОЛСЫН: *электр қоректендіру кабелі зақымдалуы кепілдік шарттарына сәйкес келмейтін ақауларға, сонымен қатар электр тоғына ұрынуға әкеліп соқтыруы мүмкін.*

STOP

Аспап корпусын суға батыруға Тыйым Салынады немесе оны ағып тұрған су астына қою!

жетіспейтін адамдардың (оның ішінде балалардың) қолдануына арналмаған, мұндай тұлғалар қадағаланып, олардың қауіпсіздігі үшін жауап беретін тұлға осы аспапты қолдануға қатысты нұсқау жасалған жағдайлардан басқа. Балалардың аспаппен, оның жинақтаушыларымен, сонымен қатар зауыттық орамымен ойнауына жол бермеу мақсатында қадағалап отыру қажет. Құрылғыны тазалау және қызмет көрсетуді балалар ересектердің қарауынсыз жасамауы тиіс.

- Орам материалы (үлдір, пенопласт және т. б.) балалар үшін қауіпті болуы мүмкін. Тыныстың тарылу қауіпі бар! Орамды балалардың қолы жетпейтін жерде сақтаңыз.
- Аспапты өздігіңізбен жөндеуге немесе құрылымына өзгеріс енгізуге тыйым салынады. Қызмет көрсету және жөндеу бойынша барлық жұмыстарды авторландырылған сервис-орталық жасауы керек. Біліксіз жасалған жұмыс аспаптың бұзылуына, жарақат пен мүлік зақымдануына әкеліп соқтыруы мүмкін.

STOP **НАЗАР АУДАРЫҢЫЗ!** Аспапты кез келген ақауларда пайдалануға тыйым салынады.

Техникалық сипаттамалар

Үлгісі	RT-407-E
Қуаты.....	800 Вт
Кернеу.....	220-240 В, 50/60 Гц
Электр тоғына ұшыраудан қорғаныс.....	I дәреже
Басқару типі.....	электрондық-механикалық
Қуыру қарқындылығын реттеу	7 дәреже
Корпус материалы.....	пластик
Музын еріту	бар
Қыздыру.....	бар
Бір жақты қуыру функциясы (BAGEL)	бар
Индикация.....	жарықдиодты
Тосттарды таңдау.....	автоматты
Әзірлеуді болдырмау	автоматты
Автоажырату.....	бар
Тосттарға арналған ұяшық саны	2
Шнурды сақтау үшін бөлік	бар
Электр бау ұзындығы	1,1 м
Тұғырықтан таза салмақ	1,2 кг ± 3%
Габариттік өлшемдері	258 × 161 × 173 мм

Жинақ

Тостер.....	1 дана
Пайдалану жөніндегі нұсқаулық	1 дана
Сервисті кітапша	1 дана

Өндіруші келесі өзгерістер туралы қосымша хабарландырусыз өз өнімдерін жетілдіру барысында дизайнға, жинақталуға, сонымен қатар бұйымның техникалық сипаттамаларына өзгерістер енгізуге құқылы.

KAZ

Аспаптың құрылымы А1

1. Құралдың түркі
2. Қықымдарға арналған жылжымалы түпқойма
3. Тосттарға арналған ұяшықтар
4. BAGEL – батырмасы бір жақты қуыру функциясы
5. Қуыру дәрежесінің индикаторы
6. Қуыру шамасын реттігіштің қалпы REHEAT
7. Қуыру шамасын реттігіштің қалпы DEFROST
8. Қуыру шамасын реттігіштің қалпы CANCEL
9. Тосттарды түсіруге арналған тұтқа
10. Электр сым

I. ПАЙДАЛАНА БАСТАУ АЛДЫНДА

Бұйымды орамынан шығарып, барлық орау материалдары мен жарнамалық жапсырмаларды алып тастаңыз.



Корпусағы ескертетін жапсырма, жапсырма-көрсеткіш (бар болса) және бұйымның сериялық нөмірі бар кестешені орнында міндетті түрде сақтаңыз! Бұйымда сериялық нөмірі жоқ болса, кепілдік қызмет көрсету құқығынан автоматты түрде айырыласыз.

Тасымалдаған немесе төмен температураларда сақтаған соң аспапты қосар алдында кем дегенде 2 сағат бөлме температурасында ұстау қажет.

Аспап корпусын ылғал матамен сүртіңіз, аспаптың барлық элементтерін электр желіге қосар алдында мұқият кептіріңіз.

Алғашқы қосу кезінде тостерді қыздырып алу керек. Тостерге нан бөлшектерін салмай тұрып қуырудың максималды дәрежесін қолданыңыз (7).

II. ҮТІКТІ ПАЙДАЛАНУ



Нан кесектері тостер слотына еркін орналастырылуы керек.

Нанның әртүрлі сұрыптарына «1» - «7» дейінгі қуырудың әртүрлі деңгейлері керек. Нан кесектерін бірінші рет қуырған кезде «3» немесе «4» нейтралды қуыру деңгейін пайдаланыңыз.

Тосттарды қуыру

1. Аспапты электр желісіне қосыңыз. Нан кесектерін тостерге салыңыз.
2. Қуыру деңгейін реттеу арқылы өзіңіз қалайтын қуыру деңгейін орнатыңыз.

3. Тосттарды жүктеу тетігіне жайлап, тірелгенше дейін басыңыз да, тосттар төмен түседі, қызыл түсті жарықдиодты индикатор жанып, қуыру үрдісі басталады.
4. Үрдісті тоқтату үшін қуыру шамасын реттегішті CANCEL қалпына шертілгенше дейін орнатыңыз.
5. Үрдістің аяқталуында жарықдиодты индикация сөнеді де, тосттар автоматты түрді көтеріледі.
6. Тостерден тосттарды баяулап алыңыз (олар ыстық!).

Жыбіту функциясы

Енді тосттар үшін қатырылған нанды да пайдалануға болады. Тостер алдымен нан кесектерін жібітеді, ал содан соң автоматты түрде қуыру режиміне ауысады.

1. Аспапты электр желісіне қосыңыз. Қатырылған нан кесектерін тостерге салыңыз.
2. Қуыру шамасын реттегішті DEFROST қалпына орнатыңыз.
3. Тосттарды жүктеу тетігіне жайлап, тірелгенше дейін басыңыз да, тосттар төмен түседі, қызыл түсті жарықдиодты индикатор жанып, қуыру үрдісі басталады.
4. Үрдісті тоқтату үшін қуыру шамасын реттегішті CANCEL қалпына шертілгенше дейін орнатыңыз.
5. Үрдістің аяқталуында жарықдиодты индикация сөнеді де, тосттар автоматты түрді көтеріледі.
6. Тостерден тосттарды баяулап алыңыз (олар ыстық!).

Дайындау функциясы

Жылыту функциясының көмегімен, жылытуға болады, мысалы суып қалған тосттарды.

1. Аспапты электр желісіне қосыңыз. Тосттарды бөлімшеге салыңыз.
2. Қуыру шамасын реттегішті REHEAT қалпына орнатыңыз.
3. Тосттарды жүктеу тетігіне жайлап, тірелгенше дейін басыңыз да, тосттар төмен түседі, қызыл түсті жарықдиодты индикатор жанып, қуыру үрдісі басталады.
4. Үрдісті тоқтату үшін қуыру шамасын реттегішті CANCEL қалпына шертілгенше дейін орнатыңыз.
5. Үрдістің аяқталуында жарықдиодты индикация сөнеді де, тосттар автоматты түрді көтеріледі.
6. Тостерден тосттарды баяулап алыңыз (олар ыстық!).

Бір жақты қуыру функциясы (BAGEL)

Енді нан кесектерін тек бір жақты ғана қуыруға болады, бұл тамаша сэндвичтер дайындауға мүмкіндік береді.

1. Аспапты электр желісіне қосыңыз. Нан кесектерін тостерге салыңыз.
2. Қуыру деңгейін реттеу арқылы өзіңіз қалайтын қуыру деңгейін орнатыңыз.

- Тосттарды жүктеу тетігіне жайлап, тірелгенше дейін басыңыз да, тосттар төмен түседі, қызыл түсті жарықдиодты индикатор жапып, қуыру үрдісі басталады.
- BAGEL батырмасын басыңыз. Индикатор түсін қызылдан көкке ауыстырады. Бір тарапты қуыру функциясы іске қосылады.
- Үрдісті тоқтату үшін қуыру шамасын реттегішті CANCEL қалпына шертілгенше дейін орнатыңыз.
- Үрдісті аяқталуында жарықдиодты индикация сөнеді де, тосттар автоматты түрді көтеріледі.
- Тостерден тосттарды баяулап алыңыз (олар ыстық!).

III. АСПАПТЫ КҮТУ

Құралды тазалауға кіріспес бұрын, оның электржелісінен ажыратылғанына және суығанына көз жеткізіңіз.

STOP

Құралды тазалау үшін абразивті, химиялық күшті құралдарды немесе басқа да тағаммен жанасатын құралдармен бірге қолдану үшін ұсынылмаған заттарды пайдалануға болмайды.

Аспап корпусын суға батыруға ТЫЙЫМ САЛЫНАДЫ немесе оны ағып тұрған су астына қою!

Сақтау және қайта пайдаланудың алдында құралдың барлық бөліктерін тазалап, түгел құрғатыңыз. Құралды құрғақ желденетін жерде жылыту аспаптарынан алыс және тікелей күн сәулелерден алыс сақтаңыз.

Тасымалдау және сақтау кезінде құралдың зақымдануына және/немесе ораманың бүтіндігіне әкелуі мүмкін құралды механикалық әсерлерге ұшыратуға тыйым салынады.

Құралдың орамасын су мен басқа да сұйықтықтардан сақтау қажет.

IV. СЕРВИС-ОРТАЛЫҚҚА ЖОЛЫҒАР АЛДЫНДА

Ақаулық	Мүмкін болатын себептері	Жою әдістері
Индикаторлар жанбайды, нан қуырылмайды	Құрал электр желісіне қосылмаған Электрлік розетка жұмыс істемейді	Құралды электр желісіне қосыңыз Құралды жұмыс істеп тұрған розеткаға қосыңыз
Тост жеткілікті түрде қуырылмаған	Қуырудың төмен қарқындылығы орнатылған	Айналдыру реттегішінің көмегімен қуырудың қарқындылығын арттырыңыз

Ақаулық	Мүмкін болатын себептері	Жою әдістері
Жұмыс кезінде бөгде иіс пайда болды	Түпқоймада көп қиым жиналып қалған Құрал жұмыс барысында қызып кетеді	Құралды өшіріңіз, суығанына күтіңіз және түпқоймасын тазартыңыз Үздіксіз жұмыс уақытын қысқартыңыз, қосылулар арасындағы аралықтарын ұлғайту керек



Егер қателікті дұрыстай алмасаңыз, авторизацияланған сервистік орталыққа жүгініңіз.

V. КЕПІЛДІКТІ МІНДЕТТЕМЕЛЕР

Осы бұйымға сатып алынған сәттен 2 жыл мерзіміне кепілдік беріледі. Өндіруші кепілдік кезеңі ішінде жөндеу, бөлшектерді ауыстыру немесе бүкіл бұйымды ауыстыру жолымен материалдар немесе жинау сапасының жетіспеушілігінен туындаған кез келген зауыттық ақауларды жоюға міндеттенеді. Кепілдік тек сатып алу күні түпнұсқалық кепілдік талонында дүкен мөрмен және сатушы қолымен расталған жағдайда ғана күшіне енеді. Осы кепілдік тек бұйым пайдалану бойынша нұсқаулыққа сәйкес қолданылған, жөнделмеген, бузылмаған және онымен дұрыс жұмыс істеу нәтижесінде зақымданбаған, сонымен қатар бұйымның толық жинағы сақталған жағдайда танылады. Осы кепілдік бұйымның табиғи тозуына және шығын материалдарына таралмайды (сүзгілер, шамдар, қыш және тефлондық тығыздауыштар және т. б.).

Бұйымның қызмет мерзімі мен оған кепілдікті міндеттемелердің қолданыс мерзімі бұйым сатылған немесе өндірілген кезден есептеледі (егер сату күнін анықтау мүмкін болмаса).

Аспап өндірілген күнді бұйым корпусының сәйкестендіру жапсырмасындағы сериялық нөмірден табуға болады. Сериялық нөмір 13 белгіден тұрады. 6-шы және 7-ші белгілер айды, 8-ші – құрылғының шығарылған жылын білдіреді.

Өндіруші бекіткен аспаптың қызмет ету мерзімі бұйымның пайдаланылуы осы нұсқаулық пен қолданылатын техникалық стандарттарға сәйкес жүруі жағдайында сатып алынған күнінен 3 жыл құрайды.



Экологиялық зиянсыз қадеге жарату (электрлік және электрондық жабдықтарды қадеге жарату)

Ораманың пайдаланушы нұсқаулығының, сонымен бірге құралдың өзінің қадеге жаратылуын қалдықтарды қайта өңдеу бойынша жергілікті бағдарламаға сәйкес іске асыру қажет. Қоршаған ортаға қамқорлық танытыңыз: ондай бұйымдарды қәдімгі тұрмыстық қоқыстармен бірге лақтырмаңыз.

KAZ

REDMOND

Пайдаланған (ескі) құралдар қалған тұрмыстық қоқыстармен лақтырылмауы тиіс, олар бөлек қадеге жаратылуы қажет. Ескі жабдық иелері құралдарды арнайы қабылдау пунктеріне әкелуге немесе сәйкес ұйымдарға тапсыруға міндетті. Бұнымен сіз құнды шикізатты қайта өңдеу, сонымен қатар ластаушы заттарды тазалау бойынша бағдарламасына көмектесесіз.

Берілген құрал электрлік және электрондық жабдықты қадеге жаратуды реттейтін 2012/19/EU Еуропалық бағыттамасына сәйкес белгіленген.

Берілген бағыттама электрлік және электрондық құралдардан қалдықтарды қадеге жарату және қайта өңдеуге деген, Еуропалық Одақтың барлық аумағында қолданылатын негізгі талаптарды анықтайды.



Produced by Redmond Industrial Group LLC
One Commerce Plaza, 99 Washington Ave, Ste. 805A
Albany, New York, 12210, United States
www.redmond.company
www.multivarka.pro
www.store.redmond.company
www.smartredmond.com
Made in China

RT-407-E-UM-2