

# REDMOND

Sandwich Maker  
RSM-M1403-E



User manual

GBR	.....	4
FRA	.....	9
DEU	.....	14
NLD	.....	19
ITA	.....	24
ESP	.....	29
PRT	.....	34
DNK	.....	39
NOR	.....	44
SWE	.....	49
FIN	.....	53
LTU	.....	57
LVA	.....	62
EST	.....	67
ROU	.....	72
HUN	.....	77
BGR	.....	82
HRV	.....	87

SVK	.....	92
CZE	.....	97
POL	.....	102
RUS	.....	107
GRE	.....	112
TUR	.....	118
UKR	.....	124
KAZ	.....	129

A1

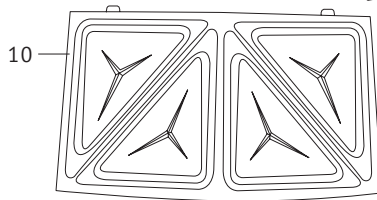
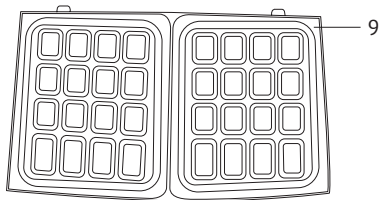
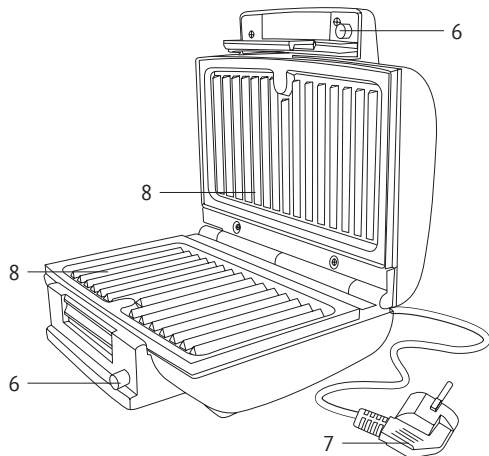
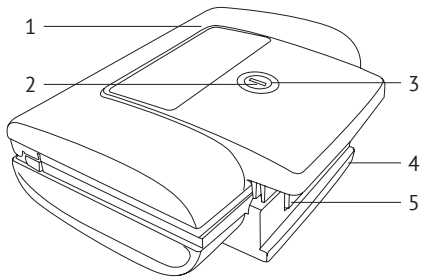



Read the user manual carefully and keep it as a reference book. Proper use of the appliance will significantly prolong its life.

## IMPORTANT SAFEGUARDS

- The manufacturer is not responsible for any failures arising from the use of this product in a manner inconsistent with the technical or safety standards.
- This appliance is intended to be used in household and similar applications such as: staff kitchen areas in shops, offices and other working environments; farm houses; by clients in hotels, motels and other residential type environments; bed and breakfast type environments.
- Before installing the appliance, check that the device voltage corresponds with the supply voltage in your home (refer to rating plate or technical data).
- While using the extension cord, make sure that its voltage is the same as specified on the device. Using different voltage may result in a fire or other accident, causing appliance damage or short circuit.
- Use only earthed electric sockets as this is an obligatory safety requirement. Use an earthed extension cord as well.
- Metal parts of the appliance are heated during operation. Do not touch them with your hands when the device is connected to a power outlet. Do not switch on the empty appliance. Never touch the inner surfaces of the heated appliance.
- Bread can burn that's why the appliance should not be used close to or under flammable materials, e.g. curtains.
- Always unplug the device after use, before cleaning or moving. Never handle the plug with wet hands. Do not pull the power cord to disconnect from the outlet; instead, grasp the plug and pull to disconnect.
- Keep the power cord away from hot surfaces (gas or electric ovens) or sharp edges. Do not let the cord hang over edge of a table or a counter.

**STOP**

*REMEMBER: damaging the cord may lead to a failure that will not be covered by the war-*

*ranty. If the cable is damaged or requires replacing, contact an authorized service center only to avoid all risks.*

- The appliance can be used only with the closed lid.
- Do not cover the appliance during operation. It may lead to overheating and breakage of the appliance.
- Do not operate the appliance outdoors, to prevent water or any foreign object or insect from getting into the device. Doing so may result in serious damage of the appliance.
- Always unplug the device and let it cool down before cleaning. Follow cleaning and general maintenance guidelines when cleaning the unit.

**STOP**

*DO NOT immerse the device in water or wash it under running water!*

- This appliance can be used by children aged from 8 years and above and persons with reduced physical, sensory or mental capabilities or lack of experience and knowledge if they have been given supervision

or instruction concerning use of the appliance in a safe way and understand the hazards involved. Children shall not play with the appliance. Keep the appliance and its cord out of reach of children aged less than 8 years. Cleaning and user maintenance shall not be made by children without supervision.

- Keep the packaging (film, foam plastic and other) out of reach of children as they may choke on them.
- No modifications or adjustments to the product are allowed. All the repairs should be carried out by an authorized service center. Failure to do so may result in device and property damage or injury.

**STOP**

*CAUTION! Do not use the appliance in case of any malfunctions.*

## Technical Specifications

Model.....	RSM-M1403-E
Voltage.....	220-240 V, 50/60 Hz
Rated power.....	700 W
Electrical safety.....	class I
Number of removable plate sets.....	3
Housing material.....	plastic+metal
Material of removable plates.....	metal
Heating indicator.....	yes
Availability indicator.....	yes
Non-slip legs.....	yes
Overall dimensions.....	239 x 200 x 89 mm
Net weight.....	2,5 kg ± 3%
Power cord length.....	0,85 m

## Package Includes

Sandwich maker.....	1 pc.
The set of removable plates.....	3 pcs.
User manual.....	1 pc.
Service booklet.....	1 pc.

Manufacturer reserves the right to make any modifications to design, packaging, or technical specifications of the product without prior notice.

## Parts of Appliance A1

- |                           |   |
|---------------------------|---|
| 1. Appliance housing      | 6. Lock release buttons of plate fixing |
| 2. Heating indicator      | 7. Power cord                           |
| 3. Availability indicator | 8. Set of grill plates                  |
| 4. Plastic handles        | 9. Set of waffle plates                 |
| 5. Lid lock               | 10. Set of sandwich plates              |

## I. PRIOR TO FIRST USE

Carefully remove the unit and its accessories from the packaging. Dispose of all packaging materials and promotional stickers.

-  Keep all warning labels, warning stickers (if any), and the serial number identification label located on the housing. The absence of the serial number will deprive you of your warranty benefits!

Completely unwind the power cord. Wipe the unit with a moist cloth. Rinse the removable details with soapy water; dry all elements of the appliance before plugging in. Unwanted odour during the first use doesn't signify the appliance defect.

-  After transportation or storage at low temperatures allow the appliance to stay at room temperature for at least 2 hours before use.

Place the appliance on a hard, even and horizontal surface so that the escaping hot steam does not fall on wallpaper, decorative coatings, electronic devices or any other objects or materials that could be damaged by humidity, or high temperatures.

Ensure that outer and visible inner parts of the appliance are not damaged, do not have chips and other defects.

-  Before using the appliance as intended, perform the heating cycle with the empty sandwich maker (having preliminarily fixed the working plates) to remove technical protective oil. Then unplug the appliance, let cool down and clean according to section "Cleaning and maintenance". This process should be performed for each set of the removable plates.

## II. OPERATION

### Replacement of the removable metal plates

1. Open the main lid.
  2. Press the lock-on buttons alternately on the housing of the appliance and remove the metal plates.
  3. Fix the selected removable plates into the appliance so that the perforations on the plates align with the slots in the housing. Carefully press the plates until they click.
-  DO NOT replace the metal plates if the appliance is plugged in.

### Use of the appliance

1. Plug in the appliance. Orange power indicator will light up solid. When the appliance reaches the required temperature the green indicator will light up solid. The appliance is ready for operation. You can use the appliance irrespectively of green indicator lighting if the appliance is plugged in.
-  If the green indicator goes out during operation that means the Keep Warm function was automatically enabled.
2. Open the appliance. Depending on the type of adjusted plates put ingredients for sandwiches, the dough for waffles or products for cooking on a grill onto the lower heating surface (meat, vegetables, etc.). Ensure the plates are not overfilled.



*Non-stick plate coating allows to cook without oil. However, you may apply a small amount of vegetable oil or butter to plate working surface if desired.*

- Press products with the upper plate until the lid lock mechanism clicks. There can be a small distance between plates.
- The heating indicator will be occasionally lit up during cooking. The cooking time is defined by the type of product (the type of bread, filling) and your taste. Cooking process takes 4-5 minutes on an average.
- Open the lid of the appliance after a while. If the dish has acquired golden crust, remove it with a wooden or silicone spatula.
- Unplug the appliance at the end of operation. Clean the appliance according to recommendations of the section "Cleaning and maintenance".

### III. CLEANING AND MAINTENANCE

**STOP** *DO NOT use coarse tissues or sponges, abrasive pastes for cleaning. It is also not recommended to use any chemically aggressive or other substances, not recommended for use with items which contact with food.*

*DO NOT immerse the housing and power cord into water or rinse it under running water.*

Wipe the housing of the appliance with a damp soft cloth, ensure the moist doesn't get inside the appliance.

Wash the removable metal plates with warm soapy water after each use. Do not wash metal plates in a dishwashing machine.

Completely dry all parts of the appliance before operation or storage. Store the appliance in a dry ventilated place far away from sun rays and heating devices.

### IV. BEFORE CONTACTING SERVICE CENTER

Problem	Possible cause	Solution
Indicators are not lit up, plates are not heated	Power cord is not connected to an electrical outlet	Connect the power cord to an electrical outlet
	Electrical outlet is not working properly	Connect to properly working electrical outlet

Problem	Possible cause	Solution
Plastic smell during use	Appliance is overheated	Reduce continuous operation time. Increase time intervals between uses.
	Appliance is new, the smell is coming from protective cover	Thoroughly clean the appliance (refer to "Cleaning and Maintenance" section). The smell will disappear after few uses.

### V. PRODUCT WARRANTY

We warrant this product to be free from defects for a period of 2 years from the date of purchase. If the appliance fails to operate properly within the warranty period and is found to be defective in material or workmanship, we will repair or replace it free of charge. This warranty comes into force only in case an original warranty service coupon with a serial article number and an accurate impress of the company of the seller proves the purchase date. This limited warranty does not cover damage caused by the failure to use this product for its normal purpose or in accordance with the instructions on the proper use and maintenance of the product, or any kind of repair works. Do not try to disassemble the appliance and keep all package contents. This warranty does not cover normal wear of the appliance and its parts (filters, bulbs, non-stick coating, gaskets, etc.).

The service life and the applicable product warranty period start on the date of purchase or the date of manufacture (if the purchase date cannot be established).

You can determine the manufacture date by the serial number, located on the identification label on the housing of the appliance. The serial number consists of 13 digits. 6th and 7th digits of the serial number identify the month, 8th digit the year of manufacture.

The service life of the product, established by the manufacturer is 3 years from the date of purchase, provided that the unit is used and maintained in accordance with the user manual and applicable technical standards.



#### Environmentally friendly disposal (WEEE)

The packaging, user manual and the device itself shall be taken to the applicable collection point for the recycling of electrical and electronic equipment. Do not throw away the electronic waste to help protect the environment.

## REDMOND

---

Old appliances must not be disposed with other household waste but must be collected separately. Municipal disposal of recyclable wastes is free of charge. The owners of old appliances are required to bring it to a waste facility centre. With this little extra effort, you can help to ensure that valuable raw materials are recycled and pollutants are treated as appropriate.

This appliance is labelled in accordance with European Directive 2012/19/EU – concerning used electrical and electronic appliances (waste electrical and electronic equipment WEEE).

The guideline determines the framework for the return and recycling of used appliances as applicable throughout the EU.





Avant d'utiliser ce produit veuillez lire attentivement le Manuel d'utilisation et gardez-le à titre de livre de référence. L'utilisation correcte du produit prolonge considérablement sa durée de vie.

## MESURES DE SÉCURITÉ

- Le Fabricant n'est pas tenu responsable pour des détériorations causées par le non-respect des impératifs concernant les mesures de sécurité et les règles d'exploitation du produit.
- Le présent appareil est destiné à une utilisation domestique dans des appartements, résidences secondaires, chambres d'hôtel, locaux utilitaires des magasins et des bureaux, ou dans d'autres conditions similaires dans le cadre de l'exploitation non industrielle. L'usage de l'appareil d'une manière industrielle ou toute autre utilisation à affectation indéterminée est considéré comme le manquement aux conditions de son exploitation en bon ordre. Dans ce cas-là le producteur n'est pas tenu responsable en matière des conséquences éventuelles.
- Avant de brancher l'appareil à une prise électrique, veuillez à ce que la tension du réseau corresponde à la tension nominale d'alimentation de l'appareil. Ces renseignements sont indiqués dans des caractéristiques techniques et sur la plaquette d'usine respective.
- En utilisant une rallonge vérifiez si cette dernière conforme à la puissance consommée de l'appareil. En revanche, la non-conformité de la puissance d'une rallonge peut entraîner un court-circuit ou une inflammation de câble.
- Ne branchez cet appareil qu'aux prises avec mise à terre – c'est un impératif obligatoire dans le cadre de la protection contre électrocution. Si vous utilisez une rallonge vérifiez si celle-ci possède une mise à terre.
- Lors du fonctionnement, les parties métalliques de l'appareil sont en chauffe. Ne les touchez pas avec vos mains, lorsque l'appareil est branché sur le secteur. Ne pas utiliser l'appareil sans ingrédients. Ne jamais toucher les surfaces intérieures de l'appareil chaud.
- Le pain peut brûler, c'est pourquoi l'appareil ne doit pas être utilisé près ou sous des matériaux inflammables, par exemple: sous un rideau.

- Débranchez l'appareil de la prise électrique après l'usage, ainsi qu'en cas de nettoyage ou de déplacement. Débranchez l'appareil de la prise avec les mains sèches, en le tenant par la fiche et non pas par le fil. Le maniement imprudent peut causer des accidents éventuels.
  - Ne tirez pas le câble d'alimentation à travers les bords ou les angles pointus, près de sources de chaleur ( fours à gaz et fours électriques ), veillez à ce que le fil ne soit pas forcé ou plié, qu'il ne touche pas aux objets pointus et aux bords des meubles.
- STOP** *RAPPEL: la détérioration occasionnée du câble d'alimentation électrique peut entraîner des défauts n'entrant pas dans le champ d'application des conditions de garantie, ainsi que des accidents électriques. Le câble détérioré demande d'être remplacé d'urgence par le Centre de service.*
- Il est autorisé d'utiliser l'appareil seulement avec le couvercle fermé.
  - Ne couvrez pas l'appareil pendant son fonctionnement. Cela pourrait entraîner une surchauffe et endommager l'appareil.
  - L'utilisation de l'appareil à l'extérieur est défendue – l'humidité ou les objets étrangers dans le corps de l'appareil peuvent entraîner ses détériorations considérables.
  - Avant de procéder au nettoyage de l'appareil, vérifiez s'il est déconnecté du réseau électrique et s'est refroidi à fond. Suivez rigoureusement les prescriptions relatives au nettoyage de l'appareil.
- STOP** *IL EST DEFENDU de plonger le corps de l'appareil dans l'eau ou de le placer sous un jet d'eau !*
- Cet appareil peut être utilisé par des enfants de plus de 8 ans et des personnes ayant un handicap physique, ou sensoriel, ou bien un manque d'expérience et de connaissances sur ce type de multicuiseurs, s'ils ont reçu des explications ou des instructions sur la façon d'utiliser l'appareil de manière sécurisée

et qu'ils en comprennent les risques encourus. Les enfants ne doivent pas jouer avec l'appareil. Le nettoyage et l'entretien ne doivent pas être entrepris par des enfants sans surveillance. Garder l'appareil et le cordon d'alimentation hors de la portée des enfants de moins de 8 ans.

- L'éntoilage ( film, mousse etc. ) présente un danger éventuel pour des enfants. Un risque de l'étouffement ! Gardez l'éntoilage en endroit inaccessible pour des enfants.
- La réparation de l'appareil par vos propres soins ainsi que les modifications de sa structure sont interdites. La réparation de l'appareil se fait uniquement par un spécialiste du Centre de service agréé. Un travail incompétent peut entraîner une panne de l'appareil, des accidents et la détérioration des biens.

**STOP** **ATTENTION ! L'utilisation de l'appareil en cas de détériorations quelconques est défendue.**

### Caractéristiques techniques

Modèle .....	RSM-M1403-E
Tension .....	220-240 V, 50/60 Hz
Puissance nominale.....	700 W
Protection électrique .....	classe I
Nombre de jeux de plaques interchangeables .....	3
Matière du corps de l'appareil.....	plastique+ métal
Matière des plaques interchangeables .....	métal
Indicateur de chauffe.....	oui
Indicateur prêt à l'emploi .....	oui
Pieds antidérapants .....	oui
Dimensions hors tout .....	239 x 200 x 89 mm
Poids net.....	2,5 kg ±3%
Longueur du cordon .....	0,85 m

### Composants

Appareil à sandwich.....	1 pc.
Jeu de plaques interchangeables.....	3 pcs.
Manuel d'utilisation .....	1 pc.
Carnet de service .....	1 pc.

*Le Fabricant a le droit de modifier le design et les composants, ainsi que les caractéristiques techniques du produit en vue de son perfectionnement sans l'avis préalable relative à ses modifications.*

### Structure d'appareil **A1**

1. Corps de l'appareil
2. Indicateur de chauffe
3. Indicateur prêt à l'emploi
4. Poignées en plastique
5. Manette de verrouillage du couvercle
6. Boutons de déverrouillage de fixation des plaques
7. Câble d'alimentation
8. Jeu de plaques à grillades
9. Jeu de plaques à gaufres
10. Jeu de plaques à sandwichs

## I. AVANT LE PREMIER DEMARRAGE

Sortez l'appareil et ses composants de la boîte avec précaution. Éliminez tous les emballages.

 *Gardez sur place la plaque avec le numéro de série de l'appareil fixée sur son corps ! L'absence de numéro de série vous prive automatiquement de droit de maintenance sous garantie.*

Dévidé le câble d'alimentation à fond. Essayez le corps de l'appareil avec un linge humide. Lavez les parties amovibles dans l'eau savonnée, séchez soigneusement tous les éléments de l'appareil avant de le brancher au réseau électrique. Une odeur « du neuf » au premier démarrage n'est pas une conséquence de la panne de l'appareil.

 *Après le transport ou la conservation de l'appareil dans des conditions de basses températures il est nécessaire de le laisser à la température ambiante au moins 2 heures avant le démarrage prévu.*

Placez l'appareil sur une surface solide, plane et horizontale afin que la vapeur chaude sortant du couvercle n'atteigne pas les papiers peints, les revêtements décoratifs, les appareils électroniques et autres éléments ou matériaux qui peuvent être affectés par l'humidité et la température. Avant l'utilisation, vérifiez que les pièces visibles externes et internes de l'appareil n'ont pas subi de dommages, de fêlures ou autres défauts.

 *Avant la première utilisation de l'appareil, il est nécessaire d'effectuer un cycle de chauffe de l'appareil à sandwich à vide (après l'installation des plaques de travail pour enlever le lubrifiant technique de protection. Ensuite, débranchez l'appareil, le laissez refroidir et nettoyez les plaques conformément à la rubrique « Entretien de l'appareil ». Vous devez effectuer cette procédure pour chaque jeu de plaques interchangeables.*

## II. UTILISATION DE L'APPAREIL

### Remplacement des plaques interchangeables

1. Ouvrez le couvercle de l'appareil.
2. Alternativement, appuyez sur les boutons de fixation des plaques sur le corps de l'appareil et retirez les plaques métalliques.
3. Placez les plaques sélectionnées dans l'appareil de telle façon que les saillies sur les plaques coïncident avec les rainures dans le châssis. Appuyez doucement sur les plaques jusqu'à l'enclenchement.

 **ATTENTION** ne pas remplacer les plaques interchangeables, lorsque l'appareil est branché.

### Utilisation de l'appareil

1. Branchez l'appareil sur le secteur. Le voyant d'alimentation orange s'allume. Lorsque l'appareil a atteint la température désirée, le voyant vert s'allume. L'appareil est prêt à l'emploi. Ensuite, l'appareil peut être utilisé indépendamment du voyant vert, s'il est branché au secteur.

 *Si en cours de fonctionnement de l'appareil, le voyant vert s'éteint – la fonction maintien au chaud se mettra en marche automatiquement.*

2. Ouvrez l'appareil. Selon le type de plaques installées, mettez sur la face inférieure chauffée les ingrédients pour les sandwiches, pâte à gaufres ou produits pour les grillades (viande, légumes, etc.). Assurez-vous que les surfaces des plaques ne soient pas trop chargées.

 *Le revêtement antiadhésif des plaques permet de cuire sans utiliser d'huile. Toutefois, si vous le souhaitez, vous pouvez mettre sur la surface de la plaque une petite quantité d'huile ou de beurre.*

3. Pressez le produit avec la plaque supérieure jusqu'à l'enclenchement du mécanisme de verrouillage du couvercle. Il peut rester une petite distance entre les plaques, c'est normal.
4. Durant la cuisson, le voyant de chauffe s'allume périodiquement. Le temps de cuisson est déterminé par le type de produit (variété de pain, garnitures) et vos goûts personnels. En moyenne, la cuisson prend 4 à 5 minutes.
5. Après un certain temps, ouvrez le couvercle. Si le plat a obtenu une couleur dorée, le retirer à l'aide d'une pelle de cuisine en bois ou en silicone.
6. Lorsque vous avez terminé, débranchez l'appareil. Nettoyez l'appareil conformément aux recommandations de la rubrique « Entretien de l'appareil ».

## III. ENTRETIEN DE L'APPAREIL

 **ATTENTION** lors du nettoyage de l'appareil, ne pas utiliser de serviettes ou d'éponges abrasives, ou de pâtes abrasives. Ne pas utiliser des substances chimiques agressives ou autres substances non recommandées pour une utilisation avec des objets en contact avec des aliments.

*ATTENTION* ne pas mettre l'appareil et le cordon d'alimentation sous l'eau courante ou l'immerger dans l'eau.

Nettoyez l'appareil avec un chiffon doux et humide et assurez-vous que l'humidité n'entre pas dans l'appareil. Les plaques métalliques amovibles doivent être lavées à l'eau

savonneuse après chaque utilisation. Ne pas nettoyer les plaques métalliques au lave-vaisselle.

Avant l'utilisation ou le stockage, sécher toutes les parties de l'appareil. Rangez l'appareil dans un endroit sec et bien aéré, éloigné de la lumière du soleil et des appareils de chauffage.

## IV. AVANT DE VOUS RENDRE AU CENTRE DE SERVICE

Panne	Cause éventuelle	Remède
Les indicateurs ne s'allument pas, les plaques ne chauffent pas	Le cordon d'alimentation n'est pas connecté sur le secteur électrique	Connecter le cordon d'alimentation à la prise murale
	Pas de tension dans la prise murale	Connecter l'appareil à une prise en bon état
L'odeur de matière plastique se fait sentir pendant le fonctionnement de l'appareil	Surchauffe de l'appareil	Réduire la durée de fonctionnement en continu de l'appareil. Augmenter les intervalles entre les mises en marche de l'appareil
	L'appareil est neuf, l'odeur provient de la couche de protection.	Procéder à un nettoyage minutieux de l'appareil (voir «Entretien de l'appareil»). L'odeur disparaîtra après quelques mises en marche de l'appareil.

## V. GARANTIES

La durée de garantie prévue pour cet article est de 2 ans à partir du moment de son acquisition. Pendant la durée de garantie le fabricant s'engage à éliminer, moyennant réparation, remplacement des pièces de rechange ou substitution de l'appareil même, tous les défauts d'usine entraînés pas la mauvaise qualité de matériaux ou d'assemblage. La garantie n'entre en vigueur que dans le cas d'attestation de la date d'acquisition par le sceau de la boutique et par la signature du vendeur apposée sur l'original de la fiche

de garantie. La garantie présente n'est reconnue que dans le cas où l'usage de l'appareil se produisait conformément au manuel d'exploitation, s'il n'a pas été réparé, ni démonté, ni détérioré suite à la mauvaise exploitation, si tous les composants de l'appareil ont été gardés. L'étendue de la présente garantie ne se propage pas à l'usure naturelle du produit et aux consommables (filtres, ampoules, revêtements anti-brûlure, manchons d'étanchéité etc.).

L'estimation de la durée de vie de l'appareil et de la durée des engagements de garantie commence à partir de la date de vente ou de la date de fabrication de produit (dans le cas où la définition de la date de vente est impossible).

La date de fabrication de l'appareil figure dans le numéro de série indiqué sur l'étiquette de l'identification du boîtier de produit. Le numéro de série se compose de 13 signes. Le 6ème et le 7ème signes représentent un mois, le 8ème – une année de fabrication du dispositif.

La durée de vie déterminée par le producteur pour cet appareil est de 3 ans à partir de la date d'acquisition. Cette durée est valable à condition de l'exploitation régulière de l'appareil réalisée en conformité stricte avec ce Manuel d'exploitation et les impératifs techniques en vigueur.

### Par respect pour l'environnement (recyclage des déchets d'équipements électriques et électroniques)



L'élimination des emballages, du manuel d'utilisateur, ainsi que l'appareil doit s'effectuer conformément au programme de recyclage des déchets. Montrer votre engagement envers l'environnement : ne pas jeter ces produits avec les ordures ménagères.

Ne pas jeter de (vieux) appareils avec d'autres déchets ménagers, ils doivent être jetés séparément. Les propriétaires d'anciens appareils doivent les déposer dans un centre de tri ou des organisations concernées par le recyclage. Vous participez ainsi au programme transformation des matières premières, ainsi qu'au recyclage des polluants.

L'étiquetage de cet appareil est conforme à la directive européenne 2012/19/UE relative aux déchets d'équipements électriques et électroniques (DEEE).

La directive détermine les conditions de retour et de recyclage des appareils usagés, qui sont applicables à l'ensemble de l'Union européenne.



Bitte lesen Sie vor dem Gebrauch dieses Produktes die Gebrauchsanleitung sorgfältig durch und bewahren Sie diese zum späteren Nachlesen auf. Der vorschriftsmäßige Betrieb des Gerätes wird seine Lebensdauer deutlich verlängern.

### SICHERHEITSHINWEISE

- Der Hersteller trägt keine Verantwortung für Beschädigungen, die auf Nichtbeachtung von Sicherheitshinweisen und Bedienungsvorschriften zurückzuführen sind.
- Dieses elektrische Gerät stellt eine Einrichtung für Zubereitung vom Essen im Haushalt dar und kann in Wohnungen, Ferienhäusern, Hotelzimmern, Mitarbeiterküchen von Läden, Büros oder in ähnlichen Bedingungen der nicht-gewerblichen Anwendung benutzt werden. Gewerbliche oder jede andere unsachgemäße Anwendung der Einrichtung gilt als zweckwidrige Benutzung des Produktes. In diesem Fall trägt der Hersteller keine Verantwortung für mögliche Folgen.
- Vor jedem Anschluss des Geräts ans Netz stellen Sie sicher, dass die Netzspannung der Nennspannung des Gerätes entspricht (siehe technische Daten oder den Typenschild am Gerät).
- Verwenden Sie das Verlängerungskabel, das für die Leistungsaufnahme des Geräts ausgelegt ist. Die Nichtbeachtung dieser Anforderung kann zum Kurzschluss oder Brand des Kabels führen.
- Schließen Sie das Gerät nur an Stromdosen mit Schutzkontakten an. Das ist eine unbedingte Voraussetzung für elektrische Sicherheit. Sollten Sie ein Verlängerungskabel gebrauchen, so vergewissern Sie sich, dass es auch Schutzkontakte besitzt.
- Während des Betriebs erwärmen sich die Metallteile des Geräts. Greifen Sie nicht darauf an, wenn das Gerät ans Stromnetz angeschlossen ist. Schalten Sie das Gerät nicht ein, wenn der Behälter leer ist. Berühren Sie nie die inneren Teile des erwärmten Gerätes!
- Das Brot kann brennen, deswegen stellen Sie das Gerät im Betriebszustand nicht in der Nähe bzw. unter den brennenden Stoffen, wie z.B. Vorhängen.
- Nach jedem Gebrauch, vor dem Reinigen oder Umstellen des Gerätes ziehen Sie den Stecker. Ziehen Sie

das Netzkabel mit trockenen Händen, indem Sie das am Stecker und nicht am Kabel selbst halten.

- Zuleitung nicht durch die Türöffnungen oder über Wärmequellen ziehen. Stellen Sie sicher, dass sich das Netzkabel nicht verdreht bzw. knickt, nicht über scharfe Gegenstände, Ecken und Möbelkanten gezogen wird.

STOP

*VORSICHT: zufällige Beschädigung des Netzkabels kann die Störungen verursachen, auf die sich die Garantie nicht erstreckt, sowie zum Stromschlag führen. Die beschädigte Anschlussleitung muss umgehend durch den Kundendienst ersetzt werden.*

- Das Gerät ist nur beim geschlossenen Deckel zu benutzen.
- Decken Sie das Gerät während des Betriebs nicht. Das kann Überhitzung des Geräts und andere Störungen verursachen.
- Das Gerät darf nicht im Freien benutzt werden, das Eindringen der Feuchtigkeit oder Fremdkörper in das

Gehäuse des Gerätes kann sonst schwere Störungen verursachen.

- Vor dem Reinigen des Geräts stellen Sie sicher, dass es vom Netz getrennt und vollständig abgekühlt ist. Bitte die Anweisungen zum Reinigen des Gerätes exakt beachten.

STOP

*Das Grundgerät NIE in Wasser tauchen und NIE unter fließendes Wasser halten!*

- Dieses Gerät darf von Kindern ab 8 Jahren benutzt werden. Außerdem dürfen es unter bestimmten Voraussetzungen Menschen mit verminderten körperlichen, sensorischen oder geistigen Fähigkeiten und mangelnder Erfahrung sowie fehlenden Kenntnissen in seinem Gebrauch anwenden: Sie müssen bei der Nutzung beaufsichtigt werden oder in dem sicheren Umgang mit dem Gerät unterwiesen worden sein und die damit verbundenen Gefahren verstehen. Kinder sollten nicht mit dem Gerät spielen. Halten Sie das Gerät und sein Kabel fern von Kindern unter 8 Jahren. Reinigungs- und

Instandhaltungstätigkeiten sollten Kinder nicht ohne Beaufsichtigung durchführen.

- Halten Sie Kinder von Verpackungsmaterial (Folie, Schaumstoff u.s.w.) fern. Es besteht u.a. Erstickungsgefahr! Verpackungsmaterial kindersicher aufbewahren.
- Die eigenmächtigen Reparaturen bzw. Änderungen am Gerät sind verboten. Das Gerät ausschließlich durch den autorisierten Kundendienst reparieren lassen. Un sachgemäß durchgeführte Arbeit kann zum Ausfall des Gerätes, zur Verletzungen und Sachschäden führen.

**STOP**

**ACHTUNG!** Das Gerät nur im technisch einwandfreien Zustand benutzen.

### Technische Daten

Modell .....	RSM-M1403-E
Spannung .....	220-240 V, 50/60 Hz
Nennleistung .....	700 W
Schutz gegen elektrischen Schlag .....	Klasse I
Menge der Austauschplattensets .....	3
Gehäuse .....	Kunststoff + Metall
Austauschplatten .....	Metall
Erwärmungsanzeige .....	ja
Verfügbarkeitsanzeige .....	ja
Gummierte Füße .....	ja
Äußere Abmessungen .....	239 x 200 x 89 mm

Nettogewicht .....	2,5 kg ±3%
Kabellänge .....	0,85 m

### Lieferumfang

Sandwichmaschine .....	1 St.	Gebrauchsanleitung .....	1 St.
Austauschplattenset .....	3 St.	Serviceheft .....	1 St.

Der Hersteller behält das Recht, Design, Lieferumfang sowie technische Daten des Produktes im Laufe der Weiterentwicklung seiner Produktion ohne vorheriger Benachrichtigung über diese Veränderungen zu ändern.

### Aufbau A1

- |                          |  |
|--------------------------|--|
| 1. Gehäuse               | 6. Freigabetasten der Plattensperrrung |
| 2. Erwärmungsanzeige     | 7. Kabel                               |
| 3. Verfügbarkeitsanzeige | 8. Plattenset für Grillen              |
| 4. Kunststoffgriffe      | 9. Plattenset für Waffeln              |
| 5. Deckelsperrrung       | 10. Plattenset fuer belegte Brötchen   |

## I. VOR DEM GEBRAUCH

Das Produkt mit Zubehör sorgfältig auspacken. Alle Verpackungsmaterialien und Werbeaufkleber entfernen.

**⚠** Ggf. vorhandene Warn- und Hinweisaufkleber sowie den Typenschild mit der Seriennummer des Produktes am Gehäuse bleiben lassen! Fehlt die Seriennummer am Produkt, so erlischt der Garantieanspruch.

Das Netzkabel vollständig abwickeln. Das Gerätegehäuse mit feuchtem Tuch abwischen. Abnehmbare Teile im Seifenwasser spülen, alle Komponenten des Gerätes vor dem Anschluss ans Netz gut trocknen lassen. Der Beigeruch beim ersten Gebrauch ist kein Defekt des Gerätes.

**⚠** Nach Transport bzw. Lagerung bei tiefen Temperaturen das Gerät bei Raumtemperatur für mindestens 2 Stunden halten, bevor es eingeschaltet wird.

Stellen Sie das Gerät auf eine feste ebene Fläche so, dass der aus dem Deckel ausgehende Dampf auf Tapeten, dekorative Beschichtungen, Elektronik und andere Objekte oder Materialien, die durch hohe Luftfeuchte und Temperatur beschädigt werden könnten, nicht aufrifft. Vor der Inbetriebsetzung stellen Sie sicher, dass die äußeren und sichtbaren Innenteile nicht beschädigt sind, Ausbrüche und andere Defekte nicht haben.

**⚠** Bevor Sie das Gerät zweckentsprechend benutzen, führen Sie einen Wärmezyklus mit der unbelasteten Sandwichmaschine (nach der Einstellung der Arbeitsplatten) durch, um



das Gerät vom technischen Fett innerlich zu reinigen. Dann trennen Sie das Gerät vom Stromnetz, lassen es abkühlen und reinigen Sie die Platten, wie es im Kapitel "Wartung und Pflege" beschrieben ist. Dieses Verfahren ist für jedes Set der Platten durchzuführen.

## II. BETRIEB

### Austausch der abnehmbaren Metallplatten

- Öffnen Sie den Deckel des Geräts.
- Drücken Sie nacheinander die Sperrtasten auf dem Gehäuse des Geräts und nehmen Sie Metallplatten heraus.
- Setzen Sie die die ausgewählten Platten so, dass die Kanten darauf mit Schlitzlen im Gehäuse übereinstimmen. Drücken Sie vorsichtig auf die Platten bis zu einem Knack.

**STOP** Es ist **VERBOTEN**, die Metallplatten beim angeschlossenen Gerät auszutauschen.

### Verwendung des Geräts

- Schalten Sie das Gerät ein. Eine orangefarbige Speisungsanzeige erscheint. Wenn die nötige Temperatur erreicht wird, erscheint die grüne Anzeige. Das Gerät ist betriebsbereit. Dann können Sie das Gerät benutzen unabhängig davon, ob die grüne Anzeige leuchtet, dass das Gerät eingeschaltet ist.

**i** Wenn die grüne Anzeige während des Betriebes erlischt hat, das bedeutet, dass die Funktion der Temperaturhaltung automatisch ausgeschaltet ist.

- Öffnen Sie das Gerät. Abhängig davon, welche Platten aufgesetzt sind, legen Sie auf untere Heizebene die Zutaten für Ihr Sandwich, Teig für Waffeln oder Lebensmittel, die gegrillt sein müssen (Fleisch, Gemüse usw.). Passen Sie auf, dass die Plattenebenen nicht überfüllt werden.



*Antihafbeschichtung der Platten ermöglicht es, ohne Öl zu kochen. Wenn Sie es aber möchten, können Sie auf Arbeitsfläche der Platten eine kleine Menge von Pflanzenöl bzw. Butter aufbringen.*

- Pressen Sie die Zutaten mit der oberen Platte an, bis die Deckelsperre knackt. Es kann zwischen den Platten eine kleine Spalte bleiben, das ist normal.
- Während der Zubereitung wird die Erwärmungsanzeige ab und zu leuchten. Die Zubereitungszeit hängt von der Art des Lebensmittels (Brotsorte, Füllungsart) und Ihrem Geschmack ab. Im Durchschnitt nimmt der Kochprozess 4-5 Minuten in Anspruch.

- Nach einiger Zeit öffnen Sie den Deckel des Geräts. Wenn das Gericht goldfarbig geworden ist, nehmen Sie es heraus. Verwenden Sie dabei hölzerne bzw. Silikonspatel.
- Nach dem Betriebsende schalten Sie das Gerät aus. Reinigen Sie das Gerät wie es im Kapitel "Wartung und Pflege" beschrieben ist.

## III. WARTUNG UND PFLEGE

**STOP** Es ist **VERBOTEN** bei der Reinigung des Geräts die groben Tücher bzw. Schwämme, Schleifpaste zu benutzen. Es ist auch verboten, beliebige aggressive chemische oder andere Mitteln zu benutzen, die zur Verwendung mit den im Kontakt mit Lebensmitteln befindenden Gegenständen nicht empfohlen sind.

Es ist **VERBOTEN**, das Gehäuse des Geräts und den Kabel unter den Wasserstrahl zu bringen oder ins Wasser einzutauchen.

Wischen Sie das Gehäuse mit einem weichen feuchten Tuch, achten Sie dabei darauf, dass kein Wasser drin eindringt. Waschen Sie die abnehmbaren Metallplatten mit warmem Seifenwasser nach jedem Gebrauch durch.

Die Spülmaschine ist für die Reinigung der Metallplatten nicht zu verwenden.

Vor der Inbetriebsetzung bzw. Lagerung lassen Sie alle Teile des Geräts gut abtrocknen. Lagern Sie das Gerät in einem trocknen Platz, entfernt von Sonnenstrahlen und Heizgeräten.

## IV. BEVOR SIE DEN KUNDENDIENST ANRUFEN

Störung	Mögliche Ursache	Beseitigung
Anzeigen leuchten nicht, die Platten wärmen sich nicht	Der Kabel ist an Netz nicht angeschlossen	Den Kabel des Geräts ans Netz anschließen
	Die Netzspannung fehlt in der Stromdose	Das Gerät an fehlerfreie Stromdose anschließen
Während des Gebrauchs riecht es nach Kunststoff	Das Gerät ist heiß gelaufen	Die Einsatzdauer des Geräts ohne Unterbrechungen verkleinern. Die Pause zwischen Einschaltungen vergrößern
	Das Gerät ist neu, das ist der Geruch von Schutzschicht	Das Gerät sorgfältig reinigen (siehe „Reinigen und Pflegen“). Der Geruch verschwindet nach einigen Einschaltungen

## V. GARANTIEBEDINGUNGEN

Für dieses Erzeugnis wird eine Garantie für 2 Jahre ab dem Zeitpunkt seines Erwerbs gewährt. Während der Garantiezeit verpflichtet sich der Hersteller, durch Reparatur, Austausch von Teilen oder Austausch des gesamten Geräts jegliche werksseitige Störungen, die durch eine unzureichende Qualität von Werkstoffen oder die Montage verursacht wurden, zu beseitigen. Die Garantie tritt nur in dem Fall in Kraft, wenn das Kaufdatum durch den Stempel des Geschäfts und Unterschrift des Verkäufers auf dem Original-Verkaufsbeleg bestätigt wurde. Vorliegende Garantie wird nur dann anerkannt, wenn das Erzeugnis gemäß der Betriebsanleitung benutzt und weder repariert noch beschädigt wurde durch einen falschen Umgang mit diesem und ebenso die Vollständigkeit des Gerätes gewährleistet wurde. Diese Garantie erstreckt sich nicht auf den natürlichen Verschleiß des Erzeugnisses und Verbrauchsmaterial (Filter, Lampen, Haftbeschichtungen, Dichtungen usw.).

Die Betriebsdauer und die Garantiefristen für das Gerät werden berechnet ab dem Tag des Verkaufes bzw. des Herstellungsdatums des Gerätes (falls das Verkaufsdatum nicht bestimmt werden kann).

Das Herstellungsdatum kann man in der Seriennummer finden, die sich dem dem Markierungsaufkleber auf dem Gerätegehäuse befindet. Die Seriennummer besteht aus 13 Zeichen. Das 6. und 7. Zeichen bedeuten den Monat, das 8. – das Herstellungsjahr des Gerätes.

Vom Hersteller für dieses Gerät vorgesehene Betriebsdauer – 3 Jahre ab Kaufdatum. Diese Dauer ist gültig unter der Bedingung, dass der Betrieb des Erzeugnisses streng gemäß der vorliegenden Instruktion und den übergebenen technischen Anforderungen erfolgt.

### Umweltfreundliche Entsorgung



Die Entsorgung von Verpackung, Bedienungsanleitung sowie das Gerät selbst muss nach den lokalen Recycling-Programme durchgeführt werden. Kümmern Sie um die Umwelt: werfen Sie es nicht in den normalen Müll, sondern geben Sie es an bestimmtes Sondermüll Depot ab.

Alte Elektrogeräte dürfen nicht mehr zusammen mit dem Restmüll entsorgt werden, sondern müssen getrennt erfasst werden. Die Abgabe bei den kommunalen Sammelstellen durch Privatpersonen ist kostenfrei. Die Besitzer von Altgeräten sind verpflichtet, die Geräte zu den Sammelstellen zu bringen oder bei einer entsprechenden Sammlung abzugeben. Mit diesem kleinen persönlichen Aufwand tragen Sie weiterhin dazu bei, dass wertvolle Rohstoffe recycelt und Schadstoffe gezielt behandelt werden können.

Dieses Produkt entspricht den Vorschriften der EU-Richtlinie 2012/19/EU über Elektro- und Elektronik-Altgeräte.

Diese Richtlinie bestimmt den Rahmen der Rückgabe und des Recyclings von Elektro- und Elektronik-Altgeräten innerhalb der EU.



Voordat u gaat dit product gebruiken, lees deze gebruiksaanwijzing zorgvuldig door en bewaar hem voor toekomstig gebruik. Correct gebruik van het apparaat zal de levensduur van het apparaat aanzienlijk verlengen.

## VEILIGHEIDSMATREGELEN

- Producent is niet aansprakelijk voor schade veroorzaakt door het niet opvolgen van de veiligheidsvoorschriften en gebruiksaanwijzingen van het apparaat.
- Dit apparaat is een apparaat voor het bereiden van voedsel in een huiselijke omgeving en kan gebruikt worden in appartementen, landhuizen, hotelkamers, bijkeukens van winkels, kantoren of in andere soortgelijke niet commerciële doeleinden. Commerciële gebruik of elk verkeerd gebruik van het apparaat wordt beschouwd als een schending van deze gebruiksovereenkomst van het product. De fabrikant accepteert geen enkele verantwoordelijkheid voor de mogelijke gevolgen daarvan.
- Voordat u het apparaat op het stroomnet gaat aansluiten, controleer of de netspanning overeenkomt met de nominale spanning van het apparaat (zie technische specificaties of bordje van het product).

NLD

- Gebruik een verlengsnoer ontworpen voor het stroomverbruik van het apparaat. Als u dit niet doet, kan een kortsluiting en daarmee brand van kabel veroorzaken.
- Sluit het apparaat alleen aan op een geaard stopcontact, dit is een noodzakelijke vereiste van veiligheidsmaatregelen. Gebruikt u verlengsnoer, zorg ervoor dat het ook geaard is.
- De metalen delen van het toestel worden heet tijdens het gebruik. Raak deze niet aan wanneer het toestel is ingeschakeld. Zet het apparaat nooit aan zonder dat er voedsel in ligt. Raak nooit de binnenkant van een verwarmd toestel aan.
- Het brood kan verbranden. Gebruik het toestel daarom niet in de buurt van of onder ontvlambare materialen zoals bijvoorbeeld gordijnen.
- Sluit het apparaat af na gebruik, alsmede tijdens de reiniging of verplaatsing. Trek het netsnoer uit stopcontact met droge handen. Om beschadiging van het

snoer te voorkomen, trek aan de stekker maar niet het snoer zelf.

- Laat het snoer niet via de deuropening of in de buurt van warmtebronnen lopen. Zorg ervoor dat het snoer niet gedraaid en niet gebogen wordt, en niet in contact met scherpe voorwerpen en randen van meubels komt.

STOP

*LET OP: accidentele schade aan het netsnoer kan een schade en elektrische schok veroorzaken die vallen niet onder de garantie. Beschadigde stroomkabel dient alleen in service center te worden vervangen.*

- Het toestel mag alleen gebruikt worden met gesloten deksel.
- Zet niets bovenop het toestel tijdens het bereidingsproces. Dit kan leiden tot oververhitting en beschadiging van het toestel.
- Het is verboden om het apparaat niet in de open lucht te gebruiken, want vocht of vreemde voorwerpen kunnen ernstige schade veroorzaken.

- Voordat u gaat het apparaat schoonmaken, zorg ervoor dat het van de netspanning losgekoppeld en volledig afgekoeld is. Volg nauwkeurig de reinigingsinstructies van de gebruiksaanwijzing.

STOP

*HET IS VERBODEN om het apparaat in water te dompelen of onder stromend water plaatsen!*

- Dit apparaat mag gebruikt worden door kinderen vanaf 8 jaar en ouder en door personen met beperkte lichamelijke, zintuiglijke of geestelijke vermogens, gebrek aan ervaring of kennis als zij dat onder toezicht doen of aanwijzingen hebben gekregen over hoe zij dit apparaat op een veilige manier moeten gebruiken en als zij de daarmee gemoeide risico's begrijpen. Kinderen mogen niet met het apparaat spelen. Kinderen mogen het apparaat niet zonder toezicht reinigen of er onderhoudswerkzaamheden aan uitvoeren. Houd uw apparaat en het elektrische snoer daarvan buiten het bereik van kinderen onder de 8 jaar oud.
- Verpakkingsmateriaal (folie, schuimplastic etc.) kunnen gevaarlijk voor de gezondheid van het kind zijn.

Hartbeklemming gevaar! Houd de verpakking buiten bereik van de kinderen.

- Het is verboden om het apparaat eigenmachtig te repareren of aanpassingen in zijn constructies aan te brengen, anders alle garanties komen dan te vervallen. Reparaties van het apparaat mogen alleen door een erkend servicecentrum uitgevoerd worden. Onprofessioneel werk kan leiden tot beschadiging of ongewenste werking van het apparaat en verwondingen of materiële schade.

STOP

**LET OP!** Gebruik het apparaat niet als er iets defect is.

#### Technische specificatie

Model.....	RSM-M1403-E
Voltage.....	220-240 V, 50/60 Hz
Nominale capaciteit.....	700 W
Elektrische veiligheid.....	klasse I
Aantal sets verwisselbare ijzers.....	3
Behuizing materialen.....	plastic + metaal
Verwisselbare ijzers.....	metaal
Hitte-indicator.....	ja
Klaar-indicator van werking.....	ja

Antislip pootjes.....	ja
Afmetingen.....	239 x 200 x 89 mm
Netto gewicht.....	2,5 kg ±3%
Lengte van het snoer.....	0,85 m

#### Inhoud

Tostiapparaat.....	1 st.
Verwisselbare ijzers.....	3 st.
Gebruiksaanwijzing.....	1 st.
Serviceboekje.....	1 st.

Producent heeft het recht om wijzigingen in het ontwerp, uitvoering, evenals in de technische specificaties van het product aan te brengen in de loop van productverbetering zonder voorafgaande kennisgeving van dergelijke wijzigingen.

#### Beschrijving van het model A1

- |                                |   |
|--------------------------------|---|
| 1. Behuizing van het toestel   | 6. Knop voor het losmaken van de ijzers |
| 2. Hitte-indicator             | 7. Elektrisch snoer                     |
| 3. Klaar-indicator van werking | 8. Grillplaten                          |
| 4. Plastic handvaten           | 9. Wafelijzers                          |
| 5. Fixatie van de deksel       | 10. Tosti-ijzers                        |

## I. VÓÓR HET GEBRUIK

Haal zorgvuldig het apparaat en accessoires uit de doos. Verwijder alle verpakkingsmaterialen en reclame stickers.

- ⚠ *Laat de waarschuwingsetiketten op hun plaats, stickers-aanwijzers (indien aanwezig) en platje met serienummer van het apparaat op zijn behuizing! Afwezigheid van serienummers op het product zal automatisch uw recht op de garantie.*

Wikkel het voedings snoer volledig af. Veeg de behuizing van het apparaat met een vochtig doekje. Was de onderdelen in warm water met wat afwasmiddel af en laat ze goed afdrogen vóór het aansluiten op het net. Ontstaan van ongewenste rookgeur bij eerste gebruik is niet het gevolg van defect van het apparaat.

- ⚠ *Na vervoer of opslag bij lage temperaturen dient u het apparaat bij kamertemperatuur laten minimaal 2 uur staan voordat u gaat hem in gebruik nemen.*

Zet het apparaat op een stevige, vlakke ondergrond zodat de hete stoom dat uit het apparaat ontsnapt niet in contact komt met behang, decoratieve oppervlakten, elektro-

nische toestellen of andere voorwerpen of stoffen die kunnen worden beïnvloed door de hoge luchtvochtigheid en temperatuur.

Zorg ervoor dat voor het gebruik van het toestel de zichtbare buitenste en binnenste onderdelen niet beschadigd zijn of andere gebreken hebben.



*Voer, voordat u het toestel in gebruik neemt, een volle verwarmingscyclus uit in het tostiapparaat zonder daadwerkelijk voedsel. Gebruik hiervoor de vooraf ingestelde ijzers. Hiermee verwijdert u de beschermende laag. Schakel vervolgens het toestel uit, laat deze afkoelen en reinig de ijzers volgens het hoofdstuk "Verzorging en onderhoud" in de gebruiksaanwijzing. Deze procedure moet herhaald worden voor elke set verwisselbare ijzers.*

## II. GEBRUIKSAANWIJZINGEN

### Metalen ijzers vervangen

1. Open de deksel.
2. Druk om de beurt op alle fixatie knoppen op de ijzers en verwijder de metalen ijzers.
3. Zet de ijzers in het toestel zodat de gaatjes van de ijzers koppelen met de groeven in de behuizing. Druk zachtjes op de ijzers totdat ze vastklikken.



*VERWISSEL NOOIT de metalen ijzers terwijl het toestel ingeschakeld is.*

### Gebruiksaanwijzing

1. Schakel het toestel in. Er gaat vervolgens een rode indicator branden van de opwarming van het toestel. Op het moment dat het toestel de bereidingstemperatuur bereikt, brandt een groene indicator. Uw toestel is nu klaar voor gebruik. Vervolgens kunt u uw toestel gebruiken onafhankelijk van de groene indicator, zodra het toestel is aangesloten op het elektriciteitsnet.



*Mocht de groene indicator tijdens de bereiding oplichten, dan wordt de warmhoudfunctie automatisch aangezet.*

2. Open het toestel. Afhankelijk van de ijzers, leg het brood, het deeg voor de wafels of de producten voor het grillen (vlees, groenten enz.) op de ijzers. Let erop dat de inhoud niet van de ijzers afloopt.



*Door de antiaanbaklaag van de ijzers kunt u het eten zonder olie bereiden. Toch wordt het aangeraden om een klein beetje olie of boter toe te voegen voor de bereiding.*

3. Sluit de deksel van het tostiapparaat totdat het vastklikt. Er kan een kleine opening blijven tussen de ijzers, dit is normaal.
4. Tijdens de bereiding kan de hitte-indicator af en toe knipperen. De bereidingstijd is afhankelijk van de productsoort (het soort brood, de vulling) en uw smaak. Gemiddeld duurt de bereiding 4-5 minuten.
5. Open de deksel na enkele minuten. Haal uw gerecht eruit als het goudbruin is, met behulp van een houten of siliconen tang.
6. Schakel het toestel uit na het einde van de bereiding. Maak het apparaat schoon volgens de aanbevelingen in het «Schoonmaak en onderhoud» hoofdstuk.

## III. SCHOONMAAK EN ONDERHOUD



*GEBRUIK GEEN RUWE servetten of sponzen of de schuurmiddelen bij het schoonmaken. Gebruik ook geen chemisch agressieve of andere schoonmaakmiddelen, die niet in contact mogen komen met levensmiddelen voor het reinigen van dit apparaat.*

*HEET IS VERBODEN om de behuizing en het elektrisch snoer onder stromend water te zetten.*

Wrijf de behuizing van het toestel schoon met een zachte, vochtige doek en zorg ervoor dat het water niet het toestel binnen loopt.

Spoel de afneembare metalen ijzers af met warm water en zeep na elk gebruik. De ijzers zijn niet geschikt voor de afwasmachine.

Laat alle onderdelen van het apparaat volledig opdrogen voor het bewaren of opnieuw gebruiken. Bewaar het toestel op een droge, geventileerde plaats, zonder zonlicht en andere warmte bronnen.

## IV. VOORDAT U ZICH AAN SERVICE CENTER WENDT

Storing	Oorzaak	Oplossing
Indicatoren lichten niet op, de ijzers worden niet warm.	Er is geen stroom in het net	Sluit voedingskabel van het apparaat aan het net
	Er is geen stroom in stopcontact	Sluit het apparaat aan een werken- de stopcontact

Storing	Oorzaak	Oplissing
Er is plasticgeur te ruiken tijdens het werk van het apparaat	Het apparaat is warm geworden	Vermindert de tijd van continue werking van het apparaat. Verhoog de pauze tussen de werking.
	Het apparaat is nieuw, de geur is afkomstig van de beschermplaat	Maak grondige reiniging van het apparaat (zie "Onderhoud van het apparaat"). De geur verdwijnt na een paar keer gebruiken.

en voorschriften. Contacteer vakkundige recycling- resp. afvalverwerkingsbedrijven, als u uw apparaat of enige onderdelen ervan gaat wegdoen. Op deze manier levert u bijdrage aan overeenkomstige milieubeschermingsprogramma's.

Dit apparaat is gekenmerkt in overeenstemming met de Europese richtlijn 2012/19/EU betreffende afgedankte elektrische en elektronische apparatuur (AEEA).

De richtlijn geeft het kader aan voor de in de EU geldige terugneming en verwerking van oude apparaten.

NLD

## V. GARANTIE

Dit product is gegarandeerd voor een periode van 2 jaar vanaf de aankoopdatum. Gedurende de garantieperiode van de fabrikant verbindt zich ertoe, door reparatie of vervanging van de gehele product defecten veroorzaakt door een slechte kwaliteit van de materialen en vakmanschap. De garantie is slechts geldig indien de datum van aankoop is bevestigd, het zegel en handtekening van de verkoper winkel op de originele garantiekaart. Deze garantie wordt erkend wanneer het product werd gebruikt in overeenstemming met de handleiding, wordt het niet gerepareerd of gedemonteerd of door verkeerd gebruik beschadigd, evenals de complete set van bewaarde artikelen. Deze garantie dekt geen normale slijtage onderdelen en verbruiksgoederen (filters, lampen, non-stick coatings, katten, etc.).

Levensduur van het product en de garantie periode wordt berekend vanaf de datum van verkoop of de datum van fabricage van het product (indien de datum van verkoop niet kan worden bepaald).

Productiedatum van het toestel kan worden gevonden in het serienummer op het typeplaatje op het apparaat. Het serienummer bestaat uit 13 cijfers. De 6de en 7de cijfers staan voor de maand, de 8te - voor het jaar van de productie.

Door de fabrikant vastgestelde levensduur van dit product is 3 jaar vanaf de datum van aankoop. Deze term is geldig op voorwaarde dat de werking van deze producten worden vervaardigd in strikte overeenstemming met deze handleiding en de technische eisen worden voldaan.



### **Milieuvriendelijk wegdoen (elektronische uitrusting en elektrische toestellen)**

Gooi geen oude toestellen, producten of stoffen weg samen met het gewone huishoudelijke afval. Afvalverwijdering mag gebeuren met het oog op milieuzorg, volgens de ter plaatse geldende ecologische normen



*Prima di utilizzare questo prodotto, leggere attentamente il manuale e conservarlo per riferimenti futuri. L'uso corretto del dispositivo vi aiuterà a prolungare significativamente la sua vita.*

## MISURE DI SICUREZZA

- Il costruttore declina ogni responsabilità per danni causati dalla mancata osservanza delle norme di sicurezza e del funzionamento del prodotto.
- Questo apparecchio è un dispositivo per la cottura di cibi in ambienti domestici e può essere utilizzato in appartamenti, case di campagna, camere d'albergo, locali di servizio di negozi, uffici o in altre condizioni per l'uso non industriale. L'uso industriale o qualsiasi altro uso improprio dell'apparecchio sarà considerato una violazione delle norme di corretto uso del prodotto. In questo caso, il produttore non si assume alcuna responsabilità per le conseguenze.
- Prima di collegare l'apparecchio alla rete, verificate se la tensione della batteria coincide con la tensione nominale dell'apparecchio (vedi caratteristiche tecniche o la targhetta del prodotto).
- Utilizzare la prolunga progettata per il consumo di energia del dispositivo: una mancata corrispondenza dei parametri può causare un corto circuito o un'inflammation del cavo.
- Collegate l'apparecchio solo a una presa con messa a terra, è un requisito obbligatorio di protezione contro le scosse elettriche. Utilizzando una prolunga, assicurarsi che dispone anche di una messa a terra.
- Durante il funzionamento le parti metalliche dell'apparecchio si scaldano. Non toccatele con le mani, quando l'apparecchio è collegato alla rete elettrica. Non attivate l'apparecchio senza le pietanze. Non toccate mai le superfici interne dell'apparecchio scaldato.
- Il pane può bruciare, perciò l'apparecchio non deve essere usato nelle vicinanze o sotto materiali infiammabili, per esempio le tende.
- Scollegare l'apparecchio dopo l'uso, come pure durante la sua pulizia o movimentazione. Rimuovere il cavo con le mani asciutte, tenendolo per la spina e non per il cavo.



- Non far passare il cavo di alimentazione in vani di porte o vicino a fonti di calore. Assicuratevi che il cavo non è contorto né piegato e che non entra in contatto con oggetti appuntiti, spigoli e bordi di mobili.

STOP

*RICORDATEVI: danni accidentali al cavo di alimentazione possono causare problemi non conformi alla garanzia, così come una scossa elettrica. Un cavo di alimentazione danneggiato deve essere urgentemente sostituito in un centro di servizio.*

- E' ammesso l'utilizzo dell'apparecchio solo con il coperchio chiuso.
- Non coprite l'apparecchio durante il funzionamento. Questo può portare al surriscaldamento e al guasto dell'apparecchio.
- Non utilizzare l'apparecchio all'aperto: la penetrazione di oggetti estranei o umidità all'interno dell'apparecchio può causare gravi danni dello stesso.
- Prima di pulire l'apparecchio assicurarsi che sia scollegato dalla rete e completamente raffreddato. Se-

quire scrupolosamente le istruzioni per la pulizia dell'apparecchio.

STOP

*È VIETATO immergere il corpo dell'apparecchio in acqua oppure metterlo sotto l'acqua corrente!*

- Questo apparecchio può essere utilizzato da bambini di età superiore agli 8 anni e da persone inesperte o con ridotte capacità isiche, sensoriali o mentali, a condizione che sia fornita loro la necessaria assistenza e che conoscano le istruzioni sull'uso in sicurezza dell'apparecchio e i rischi correlati. I bambini non devono giocare con l'apparecchio. Le operazioni ordinarie di pulizia e manutenzione non devono essere effettuate da bambini senza adeguata supervisione. Tenere il dispositivo e il cavo di alimentazione fuori dalla portata dei bambini sotto gli 8 anni.
- I materiali di imballaggio (film, schiuma plastica, ecc.) possono essere pericolosi per i bambini. Pericolo di soffocamento! Tenere l'imballaggio fuori dalla portata dei bambini.

ITA

- Non tentare mai di riparare l'unità o fare cambiamenti nel suo design. La riparazione dell'apparecchio dovrà essere eseguita esclusivamente da uno specialista del centro di assistenza autorizzato. Lavoro non professionale può portare alla rottura dell'apparecchio, lesioni e danni alla proprietà.

**STOP**

**ATTENZIONE! È vietato l'uso del dispositivo a eventuali malfunzionamenti.**

### Caratteristiche tecniche

Modello.....	RSM-M1403-E
Tensione.....	220-240 V, 50/60 Hz
Potenza nominale.....	700 W
Protezione dalla scossa elettrica.....	classe I
Quantità dei set delle piastre intercambiabili.....	3
Materiale del corpo.....	plastica + metallo
Materiale delle piastre intercambiabili.....	metallo
Indicatore del riscaldamento.....	presente
Indicatore della prontezza al funzionamento.....	presente
Lami antiscivolo.....	presente
Misure.....	239 x 200 x 89 mm
Peso netto.....	2,5 kg ±3%
Lunghezza del cavo elettrico.....	0,85 m

### Componenti

Paninotrice.....	1 pz.
Set di piastre intercambiabili.....	3 pz.

Manuale d'uso.....	1 pz.
Libretto di servizio.....	1 pz.

Il produttore ha il diritto di apportare modifiche nel progetto, disegno, componenti, caratteristiche tecniche del prodotto, nel corso del miglioramento del prodotto, senza preavviso di tali modifiche.

### Componenti del modello A1

1. Corpo dell'apparecchio
2. Indicatore del surriscaldamento
3. Indicatore della prontezza al funzionamento
4. Manici di plastica
5. Fissatore del coperchio
6. Tasti di sblocco di fermagli delle piastre
7. Cavo elettrico
8. Set di piastre per la preparazione sulla griglia
9. Set di piastre per la preparazione dei wafer
10. Set di piastre per la preparazione dei panini

## I. PRIMA DI UTILIZZARE

Tirare con attenzione il prodotto e i relativi accessori fuori dalla scatola. Rimuovere tutti i materiali di imballaggio e adesivi pubblicitari.

**⚠** Essere sicuri di tenere a posto le etichette di avvertimento, adesivi di indicazione e targhetta con matricola del prodotto sul suo corpo! L'assenza della matricola sul prodotto farà terminare automaticamente i diritti per la garanzia.

Svolgere completamente il cavo di alimentazione. Pulire il corpo del dispositivo con un panno umido. Lavare le parti rimovibili con acqua e sapone, risciacquare bene e asciugare completamente tutti gli elementi del dispositivo prima di collegare l'apparecchio alla rete elettrica. Odori anormali al primo utilizzo non è un malfunzionamento dell'apparecchio.

**⚠** Dopo il trasporto o la conservazione a basse temperature è necessario lasciare il dispositivo a temperatura ambiente almeno per 2 ore prima del suo utilizzo.

Posizionare l'apparecchio su di una superficie orizzontale solida e piana, in modo tale che il vapore caldo che fuoriesce da sotto il coperchio non arrivi sulla carta da parati, rivestimenti decorativi, apparecchi elettrici e gli altri oggetti o materiali, che possono soffrire l'alta temperatura e l'umidità.

Prima di utilizzo assicuratevi i parti visivi esteriori e interiori dell'apparecchio non hanno delle lesioni, delle rotture e gli difetti.



*Prima di utilizzare l'apparecchio come è previsto, è obbligatorio eseguire il ciclo di riscaldamento con la paninotiera vuota (impostando anticipatamente le lamiere lavative) per eliminare il grasso tecnico protettivo. Successivamente staccate l'apparecchio dalla rete elettrica, lasciate ad raffreddare ed eseguite la pulizia delle piastre secondo il capitolo «Manutenzione dell'apparecchio». Questa procedura deve essere eseguita obbligatoriamente per ogni set di piastre intercambiabili.*

## II. USO DELL'APPARECCHIO

### Sostituzione delle piastre metalliche intercambiabili

1. Aprite il coperchio dell'apparecchio.
2. Premete alternatamente i tasti di fissaggio sul corpo dell'apparecchio e rimuovete le piastre metalliche.
3. Inserite le piastre intercambiabili selezionate nell'apparecchio in modo tale che le sporgenze sulle piastre corrispondano con gli incavi sul corpo. Premete accuratamente sulle piastre fino allo schiocco.



*VIETATO eseguire la sostituzione delle piastre metalliche, se l'apparecchio è attaccato alla rete elettrica.*

### Uso dell'apparecchio

1. Attaccate l'apparecchio alla rete elettrica. Si accenderà la luce arancione indicatore dell'alimentazione. Quando l'apparecchio raggiunge la temperatura necessaria, si accenderà l'indicatore verde. L'apparecchio è pronto al funzionamento. Successivamente l'apparecchio può essere usato indipendentemente dall'accensione d'indicatore verde, se è taccato alla rete elettrica.



*Se durante il funzionamento dell'apparecchio l'indicatore verde si è spento – si è attivata automaticamente la funzione di mantenimento della temperatura.*

2. Aprite l'apparecchio. In dipendenza dal tipo di piastra installata mette sulla superficie scaldante inferiore gli ingredienti per i panini, l'impasto per i wafer o le pietanze da cuocere sulla griglia (carne, verdure etc.). Controllate che i recipienti delle piastre non si riempia.



*Il rivestimento antiaderente delle piastre permette di cucinare senza l'utilizzo dell'olio. Però volendo potete mettere sulla superficie lavorativa delle piastre piccola quantità dell'olio o del burro.*

3. Premete le pietanze con la piastra superiore fino allo schiocco del meccanismo del blocco del coperchio. Tra le piastre può rimanere una piccola distanza, è normale.
4. Durante cottura l'indicatore di riscaldamento si accenderà periodicamente. Il tempo di cottura si definisce con il tipo della pietanza (tipo di pane, tipo del ripieno) e il vostro gusto. Nella media il processo di cottura prende 4-5 minuti.
5. Fra qualche tempo aprite il coperchio dell'apparecchio. Se la pietanza ha acquistato il colore dorato, rimuovetelo, usando le spatole da cucina di silicone o di legno.
6. Al termine del funzionamento staccate l'apparecchio dalla rete elettrica. Pulite l'apparecchio secondo le raccomandazioni del capitolo «Manutenzione dell'apparecchio».

## III. MANUTENZIONE DELL'APPARECCHIO



*VIETATO l'utilizzo per pulire l'apparecchio di salviette ruvide o spugne, le sostanze abrasive. Non è accettabile l'utilizzo di qualsiasi sostanza chimicamente aggressiva o di altre sostanze ad uso non alimentare.*

*VIETATO inserire il corpo dell'apparecchio e il cavo elettrico sotto il getto d'acqua o immergerlo nell'acqua.*

Pulite il corpo dell'apparecchio con un panno umido, facendo l'attenzione che l'umidità non entri dentro l'apparecchio.

Lavate le piastre metalliche intercambiabili con l'acqua tiepida e il sapone dopo ogni utilizzo. Non usate per pulire le piastre metalliche la lavastoviglie.

Prima dell'utilizzo o la conservazione asciugate tutte le parti dell'apparecchio. Tenete l'apparecchio in un luogo asciutto e ventilato al riparo dalla luce diretta del sole e gli apparecchi scaldanti.

## IV. PRIMA DI CONTATTARE UN CENTRO DI ASSISTENZA

Anomalia	Eventuale causa	Risoluzione
Gli indicatori non si accendono, le piastre non si scaldano	Il cavo di alimentazione non è collegato alla rete elettrica	Collegare il cavo di alimentazione alla rete elettrica.
	Controllare la tensione nella rete elettrica	Collegare l'apparecchio ad una presa che funzioni bene.

Durante il funzionamento l'apparecchio emette l'odore di plastica.	L'apparecchio è surriscaldato.	Ridurre il tempo di funzionamento continuo dell'apparecchio. Aumentare l'intervallo tra i cicli di lavorazione.
	L'apparecchio è nuovo, l'odore viene dal rivestimento protettivo	Fare una pulizia completa del dispositivo (vedere "Manutenzione dell'apparecchio"). L'odore sparirà dopo poche inserzioni.

## V. OBBLIGHI DI GARANZIA

Questo prodotto è garantito per un periodo di 2 anni dalla sua acquisizione. Durante il periodo di garanzia, il fabbricante si impegna ad eliminare, mediante riparazione, sostituzione di parti o di tutto il prodotto, eventuali difetti di fabbricazione causati dalla scarsa qualità dei materiali e/o di montaggio. La garanzia è valida solo se la data di acquisto viene confermata con il sigillo e la firma del negozio sulla carta di garanzia originale del venditore. Questa garanzia è riconosciuta solo se il prodotto è stato utilizzato in conformità con il manuale di istruzioni, non viene riparato o smontato o danneggiato attraverso l'uso improprio, in presenza di tutti i componenti e con la struttura integrata del prodotto. Questa garanzia non copre gli elementi di normale usura e di consumo (filtri, lampade, rivestimenti antiaderenti, sigillanti, ecc.).

La durata di servizio del prodotto e il periodo di garanzia sono calcolati a partire dalla data della vendita o della data di fabbricazione del prodotto (nel caso in cui non è possibile determinare la data di vendita).

La data di produzione del dispositivo rientra nel numero di serie che si trova sulla targhetta attaccata al prodotto. Il numero di serie è composto di 13 cifre. Caratteri 6 e 7 indicano il mese e quello 8 l'anno di fabbricazione del prodotto.

La durata di servizio dell'apparecchio impostata dal produttore è di 3 anni dalla data di acquisto. Questo periodo si ritiene valido a condizione che l'apparecchio sia utilizzato nella stretta conformità alle istruzioni e alle norme tecniche applicabili.



### **Smaltimento ecologicamente sicuro (smaltimento di elettrodomestici e di apparecchi elettronici)**

Per smaltire la confezione, le istruzioni e l'apparecchio è necessario seguire i regolamenti locali inerenti allo smaltimento dei rifiuti. Fate attenzione all'ambiente intorno: non smaltite i prodotti come questo con i normali rifiuti domestici.

Gli apparecchi usati (vecchi) non devono essere smaltiti con gli altri rifiuti domestici, devono essere smaltiti separatamente. I proprietari di vecchi apparecchi sono obbligati portarli nei punti di raccolta o consegnarli a organizzazioni competenti. In questo modo voi contribuite al riciclo delle materie prime e alla protezione dell'ambiente evitandone la contaminazione.

Il contrassegno presente su questo apparecchio indica la sua conformità alla direttiva europea 2012/19/UE in materia di apparecchi elettrici ed elettronici dismessi.

La direttiva deince le norme per la raccolta e il riciclaggio di apparecchiature usate, valide su tutto il territorio dell'Unione Europea.



Antes de utilizar este producto, lea detenidamente el manual de operación y consérvelo para consultarlo para referencia en el futuro. El uso adecuado del dispositivo prolongará significativamente su vida útil.

## MEDIDAS DE SEGURIDAD

- El fabricante no se hace responsable de los daños causados por el incumplimiento de las medidas de seguridad y normas de explotación del producto.
- Este aparato es un dispositivo para la preparación de alimentos en un entorno doméstico y se puede utilizar en los apartamentos, casas rurales, habitaciones de hotel, salas de servicios públicos de tiendas, oficinas o en otras condiciones de uso no industrial. Uso industrial o cualquier otro uso no autorizado del dispositivo serán considerados como violación de la operación adecuada del producto. En este caso el fabricante no se hace responsable de las posibles consecuencias.
- Antes de conectar el aparato a la red eléctrica, compruebe si su voltaje coincide con la tensión nominal de alimentación del dispositivo (ver las especificaciones técnicas o la tarjeta de fábrica del producto).
- Utilice un alargador diseñado para el consumo de energía del dispositivo – el desajuste de parámetros puede provocar un cortocircuito o ignición del cable.
- Conecte el dispositivo sólo a los enchufes con toma de tierra – es un requisito obligatorio la seguridad eléctrica. Al usar el alargador, asegúrese de que éste también tiene toma de tierra.
- Durante el funcionamiento las partes metálicas del aparato se calientan, no las toquen con las manos cuando el aparato está enchufado. No conectar el aparato sin productos. Nunca toquen las superficies interiores del aparato en caliente.
- El pan puede arder, por eso no se recomienda usar el aparato cerca o debajo de objetos inflamables, por ejemplo, las cortinas.
- Desconecte el dispositivo del enchufe después de su uso, así como durante su limpieza o traslado. Quite el cable eléctrico con las manos secas, sujetándolo por el enchufe y no por el cable mismo.

- No pase el cable de alimentación por los alféizares o cerca de las fuentes de calor. Asegúrese de que el cable no esté torcido o doblado, no entre en contacto con objetos, esquinas y bordes de muebles afilados.

STOP

*RECUÉRDSE: los daños accidentales sufridos por el cable de alimentación pueden causar problemas que no corresponden a las condiciones de la garantía, así como pueden llevar a una descarga eléctrica. Un cable de alimentación dañado requiere una sustitución urgente en el centro de servicio.*

- Se puede usar el aparato solo con la tapa cerrada.
- No cubra el aparato durante su funcionamiento. Se puede sobrecalentarse y estropearse.
- Queda prohibido usar el dispositivo al aire libre – la humedad u objetos extraños en el interior del cuerpo del dispositivo pueden causar daños graves.
- Antes de limpiar el aparato, asegúrese de que está desenchufado y completamente enfriado. Se deben

seguir estrictamente las instrucciones de limpieza del dispositivo.

STOP

*¡Queda PROHIBIDO sumergir el cuerpo del cuerpo en agua o colocarlo bajo el agua corriente!*

- Los niños de 8 años y mayores, así como las personas con capacidades físicas, sensoriales o mentales reducidas o falta de experiencia o conocimiento, solo pueden utilizar el aparato bajo la supervisión y / o si han recibido instrucciones sobre el uso seguro de los equipos y conocen los riesgos asociados a su uso. Los niños no deben jugar con el aparato. Mantenga el aparato y el cable de alimentación en un lugar inaccesible para los niños menores de 8 años. La limpieza y el mantenimiento de los equipos no deben ser realizados por niños sin la supervisión de un adulto.
- El material de embalaje (plástico y espuma de poliestireno, etc.) puede ser peligroso para los niños. ¡Peligro de asfixia! Manténgalo fuera del alcance de los niños.

- Quedan prohibidas la reparación no profesional del dispositivo, así como la modificación de su construcción. La reparación del dispositivo debe realizarse exclusivamente por especialistas de un centro de servicio autorizado. El trabajo poco profesional puede llevar a fallo del dispositivo, lesiones y daños a la propiedad.

STOP

**¡ATENCIÓN!** *Queda prohibido usar el dispositivo en caso de cualquier mal funcionamiento.*

#### Características técnicas

Modelo .....	RSM-M1403-E
Voltaje .....	220-240 V, 50/60 HZ
Potencia nominal .....	700 W
Defensa contra daños por descarga eléctrica .....	clase I
Cantidad de kits de placas intercambiables .....	3
Material del cuerpo .....	plástico + metal
Material de las placas intercambiables .....	metal
Indicador de calentamiento .....	si
Indicador de la preparación en funcionamiento .....	si
Patas antideslizantes .....	si
Dimensiones exteriores .....	239 x 200 x 89 mm
Peso neto .....	2,5 kg ±3%
Longitud del cable eléctrico .....	0,85 m

#### Equipo

Sandwichera .....	1 un.
Kit de placas intercambiables .....	3 un.
Manual de operación .....	1 un.
Libro de mantenimiento .....	1 un.

*El fabricante se reserva el derecho a introducir cambios en el diseño, equipo, así como en las especificaciones técnicas del producto en el curso de la mejora del producto sin aviso previo sobre dichos cambios.*

#### Diseño del modelo A1

1. Cuerpo del aparato
2. Indicador de calentamiento
3. Indicador de preparación para el funcionamiento
4. Mangas plásticas
5. Fijador de la tapa
6. Los botones de desbloqueo de la sujeción de las placas
7. Cable eléctrico
8. Kit de placas para grill
9. Kit de placas para hacer gofres
10. Kit de placas para hacer los sándwiches

ESP

## I. ANTES DE UTILIZARLO POR PRIMERA VEZ

Saque con cuidado el producto y sus accesorios de la caja. Retire todos los materiales de embalaje y pegatinas publicitarias (si hay).

⚠ *¡Asegúrese de mantener en su lugar las etiquetas de advertencia, pegatinas indicadoras (si hay) y la tarjeta con el número de serie en el cuerpo del dispositivo! La ausencia de número de serie en el producto anulará automáticamente sus derechos al servicio de garantía.*

Desenrolle completamente el cable. Frote el cuerpo del dispositivo con un paño húmedo. Las piezas desmontables se lavan con agua con jabón, todos los elementos del dispositivo secan bien antes de conectarlo a la red eléctrica. Al usarse el dispositivo por primera vez puede aparecer un olor extraño, lo que no indica mal funcionamiento del dispositivo.

⚠ *Después del transporte o el almacenamiento a bajas temperaturas es necesario dejar el dispositivo a temperatura ambiente antes de encenderlo durante al menos 2 horas.*

Ponga el aparato sobre una superficie firme plana, horizontal, de manera que el vapor que sale debajo de la tapa no llegue a los vinilos, recubrimientos decorativos, aparatos electrónicos y otros objetos o materiales, que puedan estropearse con alta humedad y temperatura.

Antes de usar compruebe que las partes exteriores y visibles del aparato no tienen roturas y otros defectos.



Antes de utilizar el aparato como es debido, caliéntelo necesariamente sin productos (previamente colocar las placas) para eliminar grasa protectora técnica. Después desenchufe el aparato, déjelo enfriar y haga una limpieza según parágrafo «Cuidado del aparato». Este proceso es necesario hacerlo para cada kit de las placas recambiables.

## II. UTILIZACION DEL APARATO

### Cambio de placas metálicas intercambiables

1. Abra la tapa del aparato.
2. Alternadamente pulse los botones de sujeción de las placas en el cuerpo del aparato y quite las placas metálicas.
3. Coloque las placas intercambiables en el aparato de manera que las pestañas en las placas coincidan con las hendiduras en el cuerpo. Cuidadosamente presione las placas hasta el clic.



Está prohibido cambiar las placas, si el aparato está enchufado.

### Uso del aparato

1. Enchufe el aparato. Se encenderá el indicador de enchufe naranja. Cuando el aparato alcance la temperatura necesaria, se encenderá el indicador verde. El aparato está preparado para el funcionamiento. Después se puede usar el aparato independiente del encendido del indicador verde, si el aparato está enchufado.



Si en el proceso de funcionamiento del aparato el indicador verde se apaga – habrá sido conectada automáticamente la función del mantenimiento de la temperatura.

2. Abra el aparato. Dependiendo de las placas colocadas ponga en la superficie baja los ingredientes para sándwiches, masa para galletas o productos para hacer en el grill (carne, verduras y etc.). Compruebe que los recipientes de las placas no se sobrellenen.



El recubrimiento antiadherente de las placas permite cocinar sin usar aceite. Pero si usted desea se puede poner una pequeña cantidad de aceite o mantequilla.

3. Presione los productos con la placa de arriba hasta el clic de mecanismo del bloqueo de la tapa. Es posible que quede espacio entre las placas, es normal.
4. Durante de la preparación el indicador de calentamiento se encenderá de vez en cuando. El tiempo de preparación depende del tipo de producto (tipo de pan y relleno) y su gusto. Como termino medio el proceso de preparación tarda 4-5 minutos.
5. Pasado un tiempo abra la tapa del aparato. Si el plato tiene color dorado, sáque-lo, usando pinzas de cocina de madera o silicona.

6. Al acabar la preparación, desenchufe el aparato. Limpie el aparato según las recomendaciones del parágrafo «Cuidado del aparato».

## III. CUIDADO DEL APARATO



ESTÁ PROHIBIDO limpiar el aparato con estropajos o esponjas agresivas y pastas abrasivas. Tampoco es aceptable el uso de cualquier limpiador agresivo y otras sustancias químicas no recomendables para el uso en los objetos que contacten con la comida.

ESTÁ PROHIBIDO poner el cuerpo del aparato y el cable eléctrico bajo del grifo o sumergirlo en el agua.

Desempañe el aparato con un trapo húmedo, vigilando que la humedad no entre dentro del aparato.

Las placas metálicas desmontables lávelas con agua jabonosa tibia cada vez después de usarlas. No use lavavajillas para limpiar las placas metálicas.

Antes del uso y guardado seque todas las partes del aparato. Guarde el aparato en el lugar fresco y ventilado, lejos de los rayos de sol y aparatos calentadores.

## IV. ASISTENCIA DEL CENTRO DE SERVICIO

Falla	Posible causa	Método de eliminación
Los indicadores no se encienden, las placas no se calientan	No está conectado a la red eléctrica el cable alimentador	Conecte el cable alimentador del aparato a la red eléctrica
	Falta tensión eléctrica en la tomacorriente	Conecte el aparato a la tomacorriente en buen estado
Se siente el olor de plástico durante el trabajo	Recalentado el aparato	Disminuya el tiempo de trabajo ininterrumpido del aparato Aumente los intervalos entre conexiones
	El aparato es nuevo, el olor sale del recubrimiento protector	Haga la limpieza minuciosa del aparato (ver "Mantenimiento del aparato"). El olor desaparece después de unas cuantas conexiones segundas



## V. GARANTÍA

Este producto tiene una garantía de un plazo de 2 años a contar de la fecha de compra. Durante el periodo de garantía, el fabricante se compromete a eliminar, mediante la reparación o la sustitución de la totalidad del producto, cualquier defecto de fábrica causado por la mala calidad de los materiales o montaje. La garantía entra en vigor sólo si la fecha de la compra está confirmada por el sello de la tienda y la firma de vendedor en la tarjeta de garantía original. Esta garantía sólo se reconoce si el producto se utilizaba de acuerdo con el manual de operación, no se ha reparado o desmontado y no fue dañado por el mal uso, así como sólo si se ha guardado la integridad absoluta del producto. Esta garantía no cubre el desgaste normal y los productos de consumo (filtros, bombillas, recubrimientos antiadherentes, selladores, etc.)

La vida útil del producto y el plazo de su garantía se calcularán a partir de la fecha de la venta o la fecha de la fabricación del producto (en caso si no se puede determinar la fecha de la venta).

Se puede encontrar la fecha de la fabricación del dispositivo en el número de serie indicado en la etiqueta de identificación del cuerpo del dispositivo. El número de serie consta de 13 dígitos. Los dígitos sexto y séptimo indican el mes, el octavo el año de la fabricación del dispositivo.

El plazo de la vida útil de este dispositivo establecido por el fabricante es de 3 años a contar de la fecha de su adquisición. Este plazo es válido a condición de que la operación del producto se realiza con el cumplimiento estricto con las instrucciones del presente manual y con los requisitos técnicos establecidos.



### Utilización ecológica no dañosa (utilización eléctrica y maquinaria electrónica)

La eliminación del embalaje, del manual de utilización, así como el propio instrumento debe ser llevada a cabo de conformidad con los programas locales de reciclaje. Muestre preocupación por el medio ambiente: no deseche este tipo de artículos con la basura doméstica normal.

Los aparatos utilizados (antiguos) no deben tirarse junto con el resto de basuras domésticas, deben ser recogidas aparte. Los propietarios de antiguos instalaciones eléctricas están obligados a llevar los aparatos a los puntos especiales de recogida o darlos a las correspondientes organizaciones. Así mismo usted ayuda al programa de reciclaje de materias primas, y también a la limpieza de sustancias que contaminan.

Este aparato está marcado con el símbolo de la Directiva Europea 2012/19/EU relativa al uso de aparatos eléctricos y electrónicos (Residuos de aparatos eléctricos y electrónicos RAEE).

La directiva proporciona el marco general válido en todo el ámbito de la Unión Europea para la retirada y la reutilización de los residuos de los aparatos eléctricos y electrónicos.

ESP



Antes de utilizar este produto, leia atentamente este manual e guarde-o para referência futura. O uso adequado do dispositivo vai estender significativamente a sua vida.

## MEDIDAS DE SEGURANÇA

- O fabricante declina toda a responsabilidade por danos causados por violação de normas de segurança e regras de funcionamento do produto.
- Esta unidade é um dispositivo para cozinhar alimentos em casa e pode ser usada em apartamentos, casas rurais, quartos de hotel, lojas, escritórios ou outras condições para uso não industrial. O uso industrial ou qualquer outro uso indevido do dispositivo será considerada uma violação das regras do uso adequado do produto. Neste caso, o fabricante não assume nenhuma responsabilidade pelas consequências.
- Antes de ligar o aparelho à rede, verifique se a tensão da mesma corresponde à tensão nominal do aparelho (ver placa ou características técnicas do produto).
- Utilize o cabo de extensão projetado para o consumo de energia do dispositivo: a incompatibilidade dos

parâmetros pode causar um curto-circuito ou uma inflamação do cabo.

- Ligue o aparelho a uma tomada com ligação à terra, é um requisito obrigatório da segurança eléctrica. Ao usar um cabo de extensão, verifique se ele também tem uma ligação à terra.
- Durante o funcionamento as partes metálicas de aparelho aquecem, não lhe toque com as mãos quando este tiver ligado. Não ligar o aparelho sem produtos. Nunca toque nas superfícies interiores do aparelho quando quente.
- O pão pode queimar, por isso não é recomendável usar o aparelho perto ou debaixo de objectos inflamáveis, como por exemplo cortinados.
- Desligue o aparelho após a utilização, bem como durante a sua limpeza ou movimento. Retire o cabo de alimentação com as mãos secas, ao segurá-lo pela forquilha e não pelo próprio cabo.
- Não façam passar o cabo de alimentação nas portas ou perto de fontes de calor. Certifique-se de que o cabo

não está torcido ou dobrado e que não entre em contacto com objectos pontiagudos, arestas vivas e bordos de mobiliário.

STOP

*LEMBRE-SE: danos acidentais ao cabo de alimentação podem causar problemas que não se conformam com a garantia, bem como um choque eléctrico. O cabo de alimentação danificado deve ser urgentemente substituído em um centro de serviço.*

- Só pode usar o dispositivo com a tampa fechada.
- Não cubra o aparelho durante o seu funcionamento, pois pode sobreaquecer e danificar-se.
- Não use o aparelho ao ar livre: a penetração de humidade ou objectos estranhos no interior do aparelho podem causar sérios danos ao mesmo.
- Antes de limpar o aparelho, verifique se ele está desconectado da rede e totalmente frio. Siga as instruções para limpar o dispositivo.

STOP

*NÃO MERGULHE o corpo do aparelho na água e não o colocar em água corrente.*

- Crianças de 8 anos ou adolescentes, assim como pessoas com incapacidades: físicas, sensoriais, mentais, ou falta de experiência e conhecimento, só podem utilizar o aparelho com supervisão ou se teve instruções de uso seguro sobre os equipamentos e conhecer os riscos inerentes à sua utilização. As crianças não devem brincar com o aparelho. Mantenha o aparelho e cabo de alimentação num lugar inacessível para elas. A limpeza e manutenção dos equipamentos não devem ser efetuados por crianças sem a supervisão de um adulto.
- O material da embalagem (plástico e esferovite, etc.) pode ser perigoso para as crianças. Perigo de asfixia! Mantenha-o fora do seu alcance.
- Não tente reparar a unidade ou alterar sua construção. A reparação do aparelho só deve ser realizada por um especialista, no centro de assistência técnica autorizado. Um trabalho pouco profissional pode levar à quebra do aparelho, ferimentos e danos materiais.

PRT

STOP

**ATENÇÃO!** *Está proibido usar o dispositivo em caso de qualquer mau funcionamento.*

**Especificações técnicas**

Modelo .....	RSM-M1403-E
Tensão .....	220-240 V, 50/60 Hz
Potência nominal .....	700 W
Protecção de descarga eléctrica .....	classe I
Quantidade de conjuntos de placas amovíveis .....	3
Material do corpo .....	plástico + metal
Material das placas amovíveis .....	metal
Indicador de aquecimento .....	sim
Indicador da preparação em funcionamento .....	sim
Pés antidesslizantes .....	sim
Dimensões exteriores .....	239 x 200 x 89 mm
Peso neto .....	2,5 kg ±3%
Cumprimento do cabo eléctrico .....	0,85 m

**Componentes**

Sanduicheira .....	1 un.
Conjunto de placas amovíveis .....	3 un.
Manual de uso .....	1 un.
Livro de serviço .....	1 un.

*O fabricante tem o direito de fazer mudanças no projecto, design, componentes, características técnicas do produto, no curso de aperfeiçoamento de produto, sem aviso preliminar sobre tais mudanças.*

**Componentes do modelo A1**

- |   |   |
|---|---|
| 1. Corpo do aparelho                            | 6. Botões de desbloqueio das placas de retenção |
| 2. Indicador de aquecimento                     | 7. Cabo eléctrico                               |
| 3. Indicador de preparação para o funcionamento | 8. Conjunto de placas para grelhados            |
| 4. Mangas plásticas                             | 9. Conjunto de placas para fazer waffles        |
| 5. Fixador da tampa                             | 10. Conjunto de placas para fazer sanduiches    |

**I. ANTES DE USAR**

Retire cuidadosamente o produto e seus acessórios fora da caixa. Remova todos os materiais de embalagem e adesivos promocionais.

 *Mantenha obrigatoriamente todas as etiquetas de advertência, etiquetas indicadoras (se presentes) e plaqueta com número de série do produto atacada ao seu corpo! Uma ausência do número de série do produto cancelará automaticamente os direitos de garantia.*

Desenrole completamente o cabo de alimentação. Limpe o corpo do aparelho com um pano húmido. Lave as peças removíveis com água e sabão, enxágue bem e seque completamente todos os elementos do dispositivo antes de ligar o aparelho à corrente eléctrica. Ao primeiro uso pode sentir-se um cheiro estranho, que não é um mau funcionamento do aparelho.

 *Após o transporte ou o armazenamento a baixas temperaturas, é necessário manter o aparelho à temperatura ambiente durante pelo menos 2 horas antes da sua utilização.*

Coloque o aparelho sobre uma superfície firme, plana e horizontal, para que o vapor que sai por baixo da tampa não chegue nem danifique os vidros, revestimentos decorativos, electrónicos, e outros objectos ou materiais que possam ser danificados pela alta temperatura e humidade.

Antes de usar o aparelho certifique se as partes exteriores e visíveis não têm rachaduras ou outros defeitos.

 *Antes de utilizar o equipamento adequadamente, aqueça-o sem produtos (préviamente colocar as placas) para eliminar a gordura técnica de protecção. Em seguida desligue o aparelho, deixe esfriar e faça uma limpeza segundo o parágrafo «Manutenção do aparelho». Este processo é necessário fazer para cada conjunto de placas amovíveis.*

**II. UTILIZAÇÃO DO APARELHO**

**Mudança das placas amovíveis**

- Abra a tampa do aparelho.
- Alternadamente pressione os botões de fixação das placas no corpo do aparelho e retire as placas metálicas.
- Coloque as placas amovíveis no aparelho de modo a que as guias nas placas coincidam com as ranhuras do corpo. Cuidadosamente pressione as placas até ouvir um clic.

STOP

*É proibido mudar as placas se o aparelho estiver ligado à electricidade.*

### Uso do aparelho

1. Ligue o aparelho. Acenderá o indicador de cor laranja. Quando o aparelho atingir a temperatura necessária, acenderá o indicador verde. O aparelho está preparado para funcionar. Depois pode usar o aparelho independente da luz verde acesa, se o dispositivo está ligado.



*Se no processo de funcionamento do dispositivo o indicador verde se apaga – terá sido ligada automaticamente a função de manutenção da temperatura.*

2. Abra o aparelho. Dependendo das placas colocadas, coloque na superfície inferior os ingredientes para sanduíches, waffles ou produtos para grelhar (carne, verduras etc.). Certifique-se que os produtos colocados nas placas não transbordem.



*O revestimento antiaderente das placas permite cozinhar sem usar azeite. Mas se de-sejar pode colocar uma pequena quantidade de azeite ou manteiga.*

3. Pressione os produtos com a placa de cima até ouvir o clic do bloqueio da tampa. É possível que fique um espaço entre as placas, isso é normal.
4. Durante a preparação o indicador de aquecimento acenderá de vez em quando. O tempo de preparação depende do tipo de produto (tipo de pão e enchimento) a seu gosto. Em média o processo de preparação leva 4-5 minutos.
5. Passado um tempo abra a tampa do aparelho. Se o alimento tiver uma cor dourada, retire-o usando pinças de cozinha de madeira ou silicone.
6. Ao acabar a preparação, desligue o dispositivo. Limpe o dispositivo segundo as recomendações do parágrafo «Cuidados com o aparelho».

### III. CUIDADOS COM O APARELHO



**É PROIBIDO limpar o dispositivo com esfregões, esponjas agressivas ou produtos abrasivos. Tampouco é admissível o uso de qualquer produto de limpeza agressivo ou outras substâncias químicas não recomendáveis para o uso em objectos em contacto com comida.**

**É PROIBIDO colocar o corpo do dispositivo ou o cabo eléctrico debaixo da torneira ou emergi-los em água.**

Desembalie o dispositivo com um pano húmido, mas com cuidado para que a humidade não entre no dispositivo.

Lavar as placas metálicas desmontáveis com água morna e sabão após cada utilização. Não lavar as placas metálicas na máquina da louça.

Antes de guardar o aparelho seque muito bem todas as partes dele. Guarde o aparelho em lugar fresco, ventilado, e longe de raios solares e aquecedores.

### IV. ANTES DE CONTACTAR O CENTRO DE ASSISTÊNCIA

Avaria	Causa eventual	Modo de resolver
Os indicadores não se acendem, as placas não aquecem.	O cabo de alimentação não está ligado à rede eléctrica.	Conecte o cabo de alimentação à rede eléctrica.
	Verifique a tensão da rede eléctrica.	Conecte o aparelho a uma tomada que funcione bem.
Durante a operação, o aparelho emite o cheiro de plástico.	O aparelho está superaquecido.	Reduzir o tempo de funcionamento contínuo do aparelho. Aumentar o intervalo entre os ciclos.
	O aparelho é novo, o cheiro vem do revestimento protector.	Limpe completamente o aparelho (veja "Manutenção do aparelho"). O cheiro vai desaparecer depois de algumas utilizações.

PRT

### V. RESPONSABILIDADES DE GARANTIA

O aparelho é abrangido pela garantia para o prazo de 2 anos a partir do momento da sua aquisição. Ao longo do prazo de garantia o fabricante obriga-se a eliminar todos os defeitos de fabrico provocados pela falta de qualidade de materiais ou de montagem, por meio de reparação, substituição das partes ou substituição do aparelho inteiro. A garantia entra em vigor apenas no caso de uma data de aquisição comprovada pelo carimbo da loja e pela assinatura do vendedor no original do talão de garantia. A presente garantia é apenas reconhecida no caso de o aparelho ter sido usado de acordo com o manual de operação, não foi reparado ou desmontado e não foi danificado devido a um indevido tratamento, e o conjunto inicial do aparelho é preservado. A presente garantia não abrange os gastos naturais do aparelho e os materiais consumíveis (filtros, lâmpadas, revestimentos cerâmicos e de Teflon, impermeabilização de borracha, etc.).

A vida do produto e o prazo de garantia devem ser calculados a partir da data da venda ou da data de fabricação do produto (no caso se não for possível determinar a data da venda).

A data de fabricação do dispositivo pode ser encontrada no número de série localizado na etiqueta de identificação ligada ao corpo do produto. O número de série é composto de 13 dígitos. Caracteres 6 e 7 indicam o mês, 8 indica o ano de produção.

O prazo de serviço do aparelho indicado pelo fabricante é de 3 anos a contar da data da sua aquisição no caso de o aparelho ser operado de acordo com o presente manual e com as normas técnicas aplicáveis.



### **Utilização ecologicamente inofensiva (utilização eléctrica e maquinaria electrónica)**

O descarte de embalagens, manual de utilização, assim como o robô, deve ser feito em conformidade com os programas de reciclagem local. Preocupe-se com o meio ambiente: não coloque estes produtos no lixo doméstico.

Os aparelhos utilizados (antigos) não devem ser colocados no lixo doméstico, devem ser recolhidos separadamente. Os proprietários de aparelhos elétricos antigos são obrigados a leva-los aos pontos especiais de recolha o dá-los às organizações respectivas. Assim está a ajudar o programa de reciclagem de matérias-primas, e também à limpeza de substâncias contaminantes.

Este aparelho está etiquetado de acordo com a Directiva 2012/19/UE do Parlamento Europeu e do Conselho, relativa aos resíduos de equipamentos eléctricos e electrónicos (REEE).

A directriz determina o quadro para a devolução e a reciclagem de aparelhos usados, como aplicável em toda a UE.



Før du bruger dette produkt, læs grundigt denne manual igennem og gem den til senere brug som en reference. Korrekt brug af enheden vil forlænge dens levetid betydeligt.

## SIKKERHEDSFORANSTALTNINGER

- Producenten bærer ikke ansvar for skader forårsaget af manglende overholdelse af sikkerhedsreglerne og anvisninger for betjening af produktet.
- Dette apparat er en enhed beregnet til ikke-industriel madlavning i boligmiljøer og kan bruges i lejligheder, landhuse, hotelværelser, lokaler for personale i butikker, kontorer og andre lignende forhold. Industriel (kommerciel) anvendelse eller ethvert andet uegnet brug af produktet vil blive betragtet som en ukorrekt anvendelse og brud af apparatets brugsregler. I dette tilfælde påtager producenten sig intet ansvar for konsekvenserne.
- Før du kobler produktet til elnettet skal du kontrollere, om netspændingen svarer til enhedens spænding (se specifikationer eller typeskilt på produktet).
- Brug en forlængerledning, der svarer til enhedens effekt – ellers er der fare for kortslutning eller brand.
- Apparatet må kun tilsluttes til stikkontakter med jordforbindelse – det er et obligatorisk krav af regler for beskyttelse mod elektrisk stød. Ved brug af en forlængerledning skal du sørge for, at den også har en jordforbindelse.
- Når apparatet er tændt, bliver metaldelene af apparatet varme. De må ikke røres når apparatet er tændt. Apparatet må ikke tændes uden produkter i det. De inderste overflader af opvarmet apparatet må aldrig røres.
- Brødet kan brænder, derfor må apparatet ikke bruges ved siden eller under antændelige materialer, f.eks. gardiner.
- Tag altid stikket ud af apparatet efter brug og under rengøring eller flytning af apparatet. Tag ledningen ud med tørre hænder, hold i selve stikket, rev ikke i ledningen.

DNK

## RØDMOND

- Før ikke ledningen igennem døråbninger eller i nærheden af varmekilder. Sørg for, at ledningen ikke er snoet eller bøjet eller er i kontakt med skarpe genstande eller kanter.
- STOP** *HUSK: en tilfældig skade på ledningen kan forårsage forstyrrelser, der ikke dækkes af garantien, samt føre til elektrisk stød. Et beskadiget strømkabel kræver hurtig udskiftning på et servicecenter.*
- Apparatet må bruges kun med lukket låg
  - Apparatet må ikke dækkes når det er i brug. Ellers kan det resultere i at apparatet overophedes og går i stykker.
  - Det er sikkerhedsfarligt at bruge produktet uden-dørs – fugt eller fremmedlegemer kan komme ind i enheden og forårsage alvorlige skader.
  - Inden du begynder at rengøre apparatet sørg for at det er koblet fra elnettet og er fuldt afkølet. Følg altid instruktionerne for rengøring af apparatet.
- STOP** *DET ER FORBUDT at placere apparatets hus under vandet eller under vandstråle!*
- Børn under 8 år og ældre og personer med begrænsede fysiske, sensoriske eller mentale evner, eller manglende erfaring og viden, kan kun bruge enheden under opsyn og / eller hvis de er blevet instrueret om sikkert brug af enheden og er bevidst om faren der kan være forbundet med dets anvendelse. Børn bør ikke lege med apparatet. Hold apparatet og ledningen utilgængeligt for børn under 8 år. Rengøring og vedligeholdelse af apparatet må ikke udføres børn uden opsyn af en voksen.
  - Emballagen (film, skum, etc.) kan være farlige for børn. Fare for kvælning! Hold det utilgængeligt for børn.
  - Forsøg aldrig at reparere apparatet selv eller gøre ændringer i dets konstruktion. Reparationer må kun udføres af et autoriseret servicecenter. Dårligt udført reparation kan føre til funktionsfejl, personlig skade og skade på ejendom.



**STOP**

**OBS! Brug ikke apparatet om enhver funktionsfejl er opstået.**

### Teknisk data

Model.....	RSM-M1403-E
Spænding.....	220-240 V, 50/60 Hz
Nominel effekt.....	700 W
El-sikkerhed.....	klasse I
Antal af pakker med udskiftelige plader.....	3
Apparatet materiale.....	plastik + metal
Materiale for udskiftelige plader.....	metal
Opvarmningsindikator.....	ja
Driftsklar indikator.....	ja
Glidesikre ben.....	ja
Apparatet mål.....	239 x 200 x 89 mm
Netto vægt.....	2,5 kg ±3%
Lednings længde.....	0,85 m

### Indhold

Sandwich-maker.....	1 stk.
Pakken med udskiftelige plader.....	3 stk.
Brugsanvisning.....	1 stk.
Servicebog.....	1 stk.

Vi konstant udvikler vores produkter. Derfor forbeholder vi os ret til at foretage ændringer i design, opsætning, funktioner og tekniske specifikationer af produktet uden forudgående varsel.

### Design **A1**

1. Apparatets ramme
2. Opvarmningsindikator
3. Driftsklarindikator
4. Plastik håndtag
5. Lågets fiksator
6. Knapper for at fjerne blokering af pladerne
7. El-ledning
8. Pakken med grill plader
9. Pakken med plader for vaffer.
10. Pakken med plader for sandwiches

## I. INDEN DEN FØRSTE START

Tag forsigtigt produktet og dets tilbehør ud af kassen. Fjern al emballage og salgsklistermærker.

 Vær sikker på at beholde advarselsmærkerne, evt. klistermærker, henvisninger (hvis det findes) og serienummertærken, der findes på produktet! I fald der findes ingen serienummertærkat på produktet er garantien på produktet bortfaldet automatisk.

Rul ud netledningen. Vask apparatets hus med en blød klud. Vask løse detaljer i såbånd, tør alle dele før apparatets kobling til nettet. Forekomst af en fremmed lugt ved den første brug er ikke en følge af apparatets fejl.

 Efter transport eller opbevaring ved lave temperaturer skal apparatet stå ved stuetemperatur i mindst 2 timer før det bliver tændt.

Sæt apparatet på en hård jævn overflade på den måde, at kommende damp fra under låget ikke kommer på tapetet, dekorationsoverflader, elektriske varer og andre ting og materialer der kan tage skade af højt fugtigheds- og temperaturniveau.

Inden brug vær sikker på at yderlige og synlige inderste dele af apparatet ikke har nogen skader, afskæring og andre defekter.

 Inden enheden skal bruges, skal den varmes op uden varer i (men med installerede plader) for at fjerne teknisk beskyttet olie. Derefter tag stikket ud af stikkontakten, lad enheden køle af og rens pladerne ifølge kapitlet "Rensning af enheden". Det skal gøres for hvert enkelt sæt af aftagelige plader.

## II. BRUG AF APARATET

### Udskiftning af aftagelige metalplader

1. Åbn produktets låg.
2. Skiftevis tryk på knapper for pladernes fastgørelse på apparatet og aftag metalpladerne.
3. Sæt de valgte aftagelige plader i apparatet på den måde, så fremstående dele på pladerne passer nøjagtigt med hulerne for pladerne i apparatet. Tryk forsigtigt på pladerne inden der kan høres klik.

 Det er **FORBUDT** at skifte metalpladerne, hvis enheden er tilsluttet strøm.

DNK

## Brug af apparatet

1. Tilslut apparatet strøm. Der vil tændes orange strømindikator. Når apparatet når den rigtige temperatur vil den grønne indikator lyse. Nu er apparatet klar. Derefter kan apparatet bruges uafhængigt af den grønne indikator, så længe det er tilsluttet strøm.



*Hvis den grønne indikator stopper med at lyse mens enheden er tændt – betyder det at der automatisk tændtes funktionen for temperaturvedligeholdelse.*

2. Åbn apparatet. Afhængig af hvilke plader der er sat i, læg på den nederste opvarmningsplade ingredienser til sandwiches, dej for vaffler eller produkter for grill (kød, grøntsager, mm.). Sørg for at pladerne ikke er overfyldt.



*Non-stick belægning af pladerne giver mulighed for at lave mad uden brug af olie. Men De kan altid bruge lidt olie eller smør hvis De ønsker det.*

3. Pres produkterne med den øverste plade indtil der kan høres klik for blokering af låget. Der kan være lidt mellemrum mellem pladerne, det er helt normalt.
4. Under madlavning vil opvarmningsindikatorerne med jævnt mellemrum tændes. Tilberedningstid er afhængig af varettype (brød, fyldt) og Deres smag. Gennemsnitlig tager det 4-5 minutter.
5. Nogen tid efter åbn låget. Hvis retten har fået gylden farve, tag den ud ved hjælp af træ- eller silikone køkkenspatel.
6. Sluk for apparatet når De er færdig med retten. Rens apparatet ifølge anbefalinger i kapitlet "Rensning af apparatet".

## III. RENSNING AF APPARATET



*Det er FORBUDT at bruge grove kludder eller svampe, slibepastaen. Det er også forbudt at bruge nogen som helst form for kemiske eller andre stoffer, som ikke er velegnede til rensning af overfladerne der er i kontakt med maden.*

*Det er forbudt at sætte enheden og dens stikkontakt under løbende vand eller læg dem under vandet.*

Tør apparatet med blød fugtig klud, og sørg for at fugtigheden ikke kommer ind i apparatet. Aftagelige metalplader skyld under lunt vand med sæbe efter hver brug. Pladerne må ikke komme ind i opvaskemaskine.

Inden næste brug eller opbevaring tør alle delene af apparatet. Hold apparatet i et tørt og ventileret sted, væk fra solen og varmeenheder.

## IV. FØR DU KONTAKTER SERVICECENTERET

Fejl	Mulig årsag	Løsninger
Indikatorer virker ikke, pladerne varmes ikke op	Kabelet er ikke koblet til elnettet	Kobl kabelet af apparatet til elnettet
	Det er ikke spænding på stikkontakten	Tilslut apparatet til en tjenlig stikkontakt
Plastlugt ved driften af apparatet	Apparatet er overophedet	Reducer tid af uafbrudt brug af apparatet. Øg pauser mellem tændinger
	Apparatet er nyet, lugten er forvoldet af beskyttende dækning	Rengør nøje apparatet (se «Rengøring af apparatet»). Lugten skal forsvinde efter nogle tændinger

## V. GARANTI

Dette produkt er dækket med garanti i en periode på 2 år fra købsdatoen. Under garantiperioden forpligter producenten sig at udføre reparation eller udskiftning af hele produktet ved eventuelle fejl, forårsaget af dårlig kvalitet i materialer og udførelse. Garantien er kun gyldig, hvis datoen for købet er bekræftet ved sælgerens segl og underskrift af på originale garantibevis. Denne garanti genkendes kun, hvis produktet blev anvendt i overensstemmelse med brugsanvisningen, blev ikke repareret eller skillet ad eller beskadiget ved misbrug, samt at det er fuldt komplet. Denne garanti dækker ikke normalt slid og forbrugsdele (filtre, elpærer, non-stick belægninger, tætninger, osv.).

Produktets levetid og garantiperioden beregnes fra den produktets salgsdato eller fremstillingsdato (hvis salgsdatoen ikke kan bestemmes).

Fremstillingsdato findes i serienummeret, der er placeret på identifikationsetiketten på apparatet. Serienummeret består af 13 cifre. 6. og 7. tal angiver måned, 8. – år af produktionen.

Producenten har sat produktets livetid – 3 år fra købsdatoen. Denne tid er gyldig, forudsat at driften af produktet er i nøje overensstemmelse med denne vejledning og de tekniske krav, der skal opfyldes.



### Miljøvenlig bortskaffelse (bortskaffelse af elektrisk og elektronisk udstyr)

Bortskaffelse af emballage, manualer, samt selve enheden skal udføres i overensstemmelse med lokale genbrugsprogrammer. Vis hensyn til miljøet: Smid ikke disse produkter med almindeligt husholdningsaffald.

Brugt (gammelt) udstyr skal ikke bortskaffes sammen med usorteret husholdningsaffald, det skal bortskaffes særskilt. Gammelt udstyr skal bringes på et specielt indsamlingssted, eller videregives til relevante genbrugsorganisationer. På denne måde du med i forarbejdning af værdifulde råstoffer, samt bekæmpelse af forurening.

Dette apparat er mærket i overensstemmelse med det europæiske direktiv 2012/19/EU – der omhandler kasserede,

elektriske og elektroniske apparater (kasseret, elektrisk og elektronisk udstyr).

Denne retningslinje fastsætter rammen for returnering og genbrug af kasserede apparater, der gælder i hele EU.



Før du tar dette produktet i bruk ber vi deg om å lese nøye gjennom denne bruksanvisningen og oppbevare den for fremtidig referanse. Riktig bruk vil betydelig forlenge apparatets levetid.

### SIKKERHETSREGLER

- Produsenten er ikke ansvarlig for skader forårsaket av manglende overholdelse av sikkerhetsregler og uriktig bruk av apparatet.
- Dette apparatet er en enhet for matlaging og er beregnet til husholdningsbruk og kan brukes i leiligheter, hus på landet, hotellrom, lokaler for personalet i butikker, kontorer eller i andre lignende forhold der ikke-industriell bruk. Industriell bruk eller noen annen misbruk av apparatet vil bli ansett som en overtredelse av krav til riktig bruk av produktet. I dette tilfellet er produsenten ikke ansvarlig for mulige konsekvensene.
- Før du kobler apparatet til strømmettet, kontroller at spenningen i apparatet samsvarer med dets merkespenning (se tekniske spesifikasjoner eller typeskiltet på apparatet).
- Bruk en skjøteledning beregnet for apparatets strømforbruk – uoverensstemmelse kan forårsake kortslutning eller forbrenning av kabelen.
- Apparatet skal bare kobles til en jordet stikkontakt – dette er et obligatorisk krav til beskyttelse mot elektrisk støt. Når en skjøteledning brukes, kontroller at den er også jordet.
- Metalldele blir varme under drift av apparat. Ikke berør dem når apparatet er koblet til strømmett. Aldri bruk apparat uten matvarer. Aldri rør indre overflater når apparatet er varmt.
- Brød kan brenne, derfor aldri bruk apparat i nærheten av eller under brennbare materialer, for eksempel gardiner.
- Ta apparatets støpsel ut av stikkontakten etter bruk samt under rengjøring og flytting. Ta strømledning ut av stikkontakten med tørre hender og ta den i støpselet og ikke i ledningen.
- Ikke legg strømledningen i døråpninger eller i nærheten av varmekilder. Pass på at ledningen ikke er

vridd eller bøyd og ikke kommer i kontakt med skarpe gjenstander, hjørner og kanter av møbler.

STOP

*HUSK: utilsiktet skade på strømledningen kan føre til funksjonssvikt som garantien gjelder ikke, også kan forårsake et elektrisk støt. En skadet strømledning må straks bli erstattet i et servicesenter.*

- Apparat kan oppvarmes bare med et lukket lokk.
- Ikke dekk apparat under drift. Det kan føre til overopphetting og skade på apparatet.
- Apparatet må ikke brukes utendørs: hvis en væske kommer på kontaktledninger eller fremmedlegemer kommer inn i apparatet det kan føre til alvorlige skader.
- Før du begynner å rengjøre vannkokeren kontroller at den er koblet fra strømmen og er helt avkjølt. Følg rengjørings instruksjoner nøye.

STOP

*DET ER FORBUDT å dyppe apparatet i vann eller plassere det under rennende vann!*

STOP

- Dette apparatet kan brukes av barn over 8 år, av personer med psykisk og fysisk utviklingshemming samt personer med manglende erfaring og kunnskaper så lenge de er under oppsyn, eller har fått opplæring i sikker bruk av apparatet, og er innforstått med farene knyttet til bruken av det. Barn må ikke leke med apparatet. Hold apparatet og strømledning utenfor rekkevidde for barn under 8 år. Rengjøring og vedlikehold skal ikke utføres av barn uten under oppsyn.
  - Oppbevar emballasjene (plastfilm, skumplast og annet) utenfor barns rekkevidde da de kan risikere å bli kvalt av dem.
  - Aldri prøv å selvstendig reparere apparatet eller endre dets konstruksjon. Alle reparasjonsarbeid bør utføres bare av fagmenn fra et autorisert servicesenter. Disse arbeidene ikke utført av fagmenn kan forårsake apparatets svikt, personskader eller skader på eiendom.
- ADVARSEL! Aldri bruk apparatet ved alle slags feil.*

NOR

## Tekniske spesifikasjoner

Modell .....	RSM-M1403-E
Spennning .....	220-240 V, 50/60 Hz
Nominell kapasitet .....	700 W
Elektrisk sikkerhet .....	klasse I
Antall sett med utskiftbare plater .....	3
Material av skroget .....	plast + metall
Material av utskiftbare plater .....	metall
Oppvarmingsindikator .....	finnes
Klarindikator .....	finnes
Sklisikre føtter .....	finnes
Dimensjoner .....	239 x 200 x 89 mm
Nettvekt .....	2,5 kg ±3%
Strømlednings lengde .....	0,85 m

## Oversik over deler

Smørbrødjern .....	1 stk.
Et sett med utskiftbare plater .....	3 stk.
Bruksanvisning .....	1 stk.
Garantibok .....	1 stk.

Produsenten forbeholder seg retten til å kunne foreta tekniske endringer i produktets design, utstyr samt i spesifikasjoner i forbindelse med produktutvikling og forbedring uten foregående varsel om slike endringer.

## Innretning av modellen

- |                         |   |
|-------------------------|---|
| 1. Skrog av apparat     | 6. Knapper for utløsning av plater            |
| 2. Oppvarmingsindikator | 7. Strømledning                               |
| 3. Klarindikator        | 8. Et platesett for grill                     |
| 4. Plasthåndtak         | 9. Et platesett for tilberedning av vaffler   |
| 5. Lås på lokket        | 10. Et platesett for tilberedning av smørbrød |

## I. FØR FØRSTE GANGS BRUK

Forsiktig ta apparatet og tilbehør ut av boksen. Fjern all emballasje og reklameskiltene.

-  Sørg for å bevare på plass varselskiltene, klistremerker (om de finnes) og merke med produktets serienummer på utvendig overflate av apparatet! Mangel på serienummer på produktet opphører automatisk dine rettigheter til garantiservice.

Avspole strømledning. Tørk apparatets overflate med en fuktig klut. Vask avtagbare deler med vann med såpe og tørk grundig alle delene før å koble apparatet til strømmett. En fremmed lukt ved første gangs bruk er ikke noe feil eller apparatets funksjonssvikt.

-  Etter transportering eller lagring ved lave temperaturer apparatet skal holdes ved romtemperatur i minst 2 timer før å sette det i gang.

Plasser apparat på et jevnt og sikkert underlag slik at den varme dampen som kommer fram under lokket ikke traff tapeter, dekorative beklædninger, elektroniske enheter og andre gjenstander eller materialer som kan bli påvirket av høy fuktighet og temperatur.

Før du tar apparat i bruk kontroller at ytre og synlige indre deler har ingen skader, sprekker eller andre defekter.

-  Før du bruker apparat for sitt formål, sørg for å sette i gang et oppvarmingsssyklus med tomt smørbrødjern (etter innstilling av arbeidsplater) for å fjerne teknisk smøremiddel. Deretter koble apparat fra strømmett, vent på at det blir avkjølt og rengjør plater i samsvar med avsnitt "Vedlikehold". Dette bør gjøres for hvert sett av utskiftbare plater.

## II. DRIFT AV APPARAT

### Hvordan å skifte ut metallplater

1. Åpne apparatets lokk.
2. Trykk vekselvis på knapper som fiserer plater på skroget og ta metallplater av.
3. Sett de valgte utskiftbare plater inn i apparat på en slik måte at knaster på plater gikk inn i sporene på skroget. Forsiktig trykk på platene til det klikker.

 **DET ER FORBUDT** å skifte ut metallplater når apparat er koblet til strømmett.

### Bruk av apparat

1. Koble apparat til strømmett. En oransje strømindikator vil lyse opp. Når apparat oppnår en ønsket temperatur vil en grønn indikator lyse opp. Da kan du bruke apparat uavhengig av den grønne indikatoren lyser eller ikke hvis apparatet er koblet til strømmett.

 Hvis den grønne indikatoren slokner under drift betyr det at funksjon av opprettholdelse av temperatur ble automatisk aktivert.

2. Åpne apparatet. Avhengig av type av plater legg på nedre oppvarmingsoverflate ingredienser for smørbrød enten deig for vaffler eller matvarer for grill (kjøtt, grønnsaker osv.). Kontroller at platebeholdere ikke ble overfylte.



Kleberfritt beleg på platene gir deg mulighet til å lage mat uten olje. Men du kan helle litt olje eller smøre arbeidsoverflate på platene litt hvis du ønsker det.

- Trykk matvarer med den øvre platen til låset på lokket klikker. Det kan være en litt avstand mellom platene og det er helt i orden.
- Oppvarmingsindikator vil av og til lyse opp under drift. Tilberedningstid er avhengig av type matvare (brødsort, type pålegg) og din egen smak. I gjennomsnitt tar kokeprosessen 4-5 minutter.
- Etter en stund åpne lokket. Hvis retten fikk en gyllen farge ta den ut med hjelp av kjøkkenspader av tre eller silikon.
- Etter endt matlaging koble apparat fra strømmett. Rengjør det i samsvar med anbefalinger i avsnitt "Vedlikehold".

### III. VEDLIKEHOLD



**DER ER FORBUDT** å rengjøre apparat med grove servietter, svamper eller slipepasta. Aldri bruk kjemisk aggressive stoffer eller andre stoffer som ikke er anbefalt for bruk med gjenstander som kommer i kontakt med mat.

**DER ER FORBUDT** å plassere apparat og strømledning under rennende vann eller dyppe det i vann.

Tørk skroget med en fuktig myk klut og sørg for at vann kommer ikke inn i apparat. Vask utskiftbare metallplater med et varmt såpevann etter hvert bruk. Ikke vask metallplater i oppvaskmaskin.

Tørk grundig alle deler av apparat før bruk eller lagring. Apparatet skal oppbevares på et tørt og luftig sted utenfor sollys og oppvarmingsenheter.

### IV. FØR HENVENDELSE TIL SERVICESENTER

Feil	Mulig årsak	Løsning
Indikatorer ikke lyser opp, plater blir ikke varme	Tråd ikke tilkoblet til strømmett	Koble blender til strømmett
	Ingen spenning i strømmettet	Koble blender til virkende strømmett

Feil	Mulig årsak	Løsning
Det har oppstått en lukt av plast i løpet av bruk	Blender er for varmt	Prøv å bruke blender med pauser. Øk pauser mellom bruk.
	Blender er ny og lukten kommer fra sikkerhetsdeknning.	Rens blender godt (se "Vedlikehold"). Lukt vil forsvinne etter hvert.

### V. GARANTI

Dette produktet er garantert for en periode på to år fra kjøpsdato. I garantitiden er produsenten ansvarlig for eliminering av alle mulige fabrikkfeil som skyldes dårlig kvalitet på materialer og utførelse med hjelp av reparasjon, erstatning av deler eller hele produktet. Garantien skal være gyldig bare dersom kjøpsdato er bekreftet med stempel og underskrift av selger på et spesielt garantikort. Garantien er gyldig kun hvis produktet ble brukt i henhold til bruksanvisningen, ikke ble reparert, demontert eller skadet på grunn av misbruk, samt produktets komplett sett er bevart. Garantien gjelder ikke normal slitasje på produktet og forbruksmaterialer (filtre, lyspærer, non-slipp beleg, tetninger osv.). Produktets levetid og garantitiden beregnes fra datoen for salg eller fra produksjonsdato (hvis salgstidspunktet ikke kan bli identifisert).

Produksjonsdato av apparatet kan bli funnet i serienummeret som står på identifikasjonsetiketten på apparatets utvendig side. Serienummeret består av tretten tegn. Den sekste og den syvende tegn betyr måned og den åttende betyr år av apparatets produksjon.

Produktets levetid fastsatt av produsenten er 3 år fra kjøpsdato. Denne levetiden er gyldig forutsatt at apparatets drift er i henhold til denne bruksanvisningen og tekniske krav er oppfylt.



#### Miljøvennlig utnyttning (utnyttning av elektrisk og elektronisk utstyr)

Emballasjen, bruksanvisningen og selve apparatet skal tas med til et egnet innsamlingssted for resirkulering av elektrisk og elektronisk utstyr. For å hjelpe til å ta vare på miljøet, ikke kast elektronisk avfall hvor som helst.

NOR

## RØDMOND

---

Brukt (gammelt) utstyr bør ikke kastes sammen med vanlig husholdningsavfall, det skal behandles separat. Eiere av gammelt utstyr må bringe utstyret til spesielle innsamlingspunkter eller til relevante organisasjoner. Således hjelper de programmet for gjenvinning av verdifull råstoff, så vel som rengjøring av forurensningsstoffer.

Dette apparatet er merket i overensstemmelse med EU-direktiv 2012/19/EU – vedrørende brukte elektriske og elektroniske apparater.

Retningslinjene setter et rammeverk for returnering og resirkulering av brukte apparater i hele EU.





Innan du börjar använda denna apparat, bör du läsa igenom denna bruksanvisning noggrant och förvara den som handboken. Använder du apparaten på ett rätt sätt ska den vara i bruk på lång tid.

## SÄKERHETSÅTGÄRDER

- Tillverkaren tar inte ansvar för skador som är orsakade av bristande efterlevnad av säkerhetskrav och bruksregler av apparaten.
- Denna elapparat, som är avsett för matlagning, kan användas i lägenheter, villor, hotellrum, tekniska rum i affärer, på kontor och i andra liknande förhållanden förutom industribruk. Industrianvändning eller andra obehöriga användningar av apparaten räknas överträda villkor för en lämplig användning av apparaten. I detta fall tar tillverkaren inget ansvar för möjliga efterföljder av detta bruk.
- Före avkoppling i ledningsnät vänligen kontrollera om dess spänning motsvarar en faktisk spänning av apparaten (se: tekniska specifikationer eller en tillverkningskylt av apparaten).

- Använd ledningstråd, avsett för apparatens effekt. Om det finns skillnad mellan parameter kan det leda till en kortslutning eller förbränning av tråden.
- Sätt apparaten endast i de jordade eluttagen. Det är ett viktigt elsäkerhetskrav. Använder du ledningstråd, kontrollera att den också är jordad.
- När apparaten är på blir dess metalliska delar varma. Rör inte dem när apparaten är ansluten till ett elnät. Starta inte apparaten om det inte finns produkter i den. Rör aldrig inre ytor när apparaten är varm.
- Bröd kan brinna och på grund av detta får man inte använda apparaten nära eller under lättantändliga material, till exempel gardiner.
- Ta ut apparaten från eluttaget efter användningen samt under rengöring och flyttning. Ta ut sladden med torra händer, ta det på kontakten, inte tråden.
- Lägg inte tråden vid dörrar och värmekällor. Kontrollera att tråden inte vänder sig och inte böjs, inte rör skarpa föremål, hörn och möbels hörn.

SWE

**STOP** *KOM IHÅG: skador av tråden kan leda till fel som inte motsvarar garantivillkor och till elströmskador. Den skadade tråden ska ersättas strax i service center.*

- Apparaten kan användas endast när locket är stängt.
- Täck inte apparaten när den är på. Det kan orsaka apparatens överhettning och krångel.
- Kontrollera att apparaten är avkopplad före rengöringen. Följ bruksanvisning om rengöringen av apparaten.

**STOP** *DET ÄR FÖRBJUDET att placera apparatens kropp under vatten eller sätta den under vattenstråle!*

- Denna apparat är inte avsedd för människor (samt barn) som har fysiska, nerv- eller psykiska störningar samt brist av erfarenhet och kunskaper, exkluderade fall då det finns en speciell kontroll eller en instruktion om apparatens bruk hålls av ansvarande personen. Det är nödvändigt att se till barn, för att undvika spel med apparaten, dess detaljer och förpackning. Ren-

göring och behandling av apparaten ska inte genomföras av barn utan vuxnas kontroll.

- En fristående reparation av apparaten och byte i dess konstruktion är förbjudna. Alla servicearbeten ska genomföras i en auktoriserad service center. Oprofessionellt genomförda arbetet kan följa till brytande av apparaten, skadegörande och åverkan av tillhörigheten.

**STOP** *OBS! Det är förbjudet att bruka apparaten vid vilka fel som helst.*

### Tekniska specifikationer

Modell.....	RSM-M1403-E
Spänning.....	220-240 V, 50/60 Hz
Standard effekt.....	700 W
Elsäkerhet.....	klass I
Antal satser av avtagbara plattor.....	3
Kroppens material.....	plast + metall
Avtagbara plattors material.....	metall
Indikator för uppvärmning.....	ja
Indikator för startberedskap.....	ja
Icke glidande fötter.....	ja
Gabariter.....	239 x 200 x 89 mm
Nettovikt.....	2,5 kg ±3%
Elstadd, längd.....	0,85 m

## Översikt

Smörgåsgrill .....	1 st.
Satsar av avtagbara plattor .....	3 st.
Bruksanvisning .....	1 st.
Servicebok .....	1 st.

Tillverkaren har rätt att ändra design, uppsättning av delar och tillbehör samt teknisk varudeklaration under förbättring av sina produkter utan att avisera om dessa förändringar.

## Delar av elgrill **A1**

1. Apparats kropp
2. Indikator för uppvärmning
3. Indikator för startberedskap
4. Plasthandtag
5. Lockfixtur
6. Knappar för att lossa plattors fixering
7. Elsladd
8. En sats plattor för grillning
9. En sats plattor för tillagning av väfflor
10. En sats plattor för tillagning av smörgåsar

## I. FÖRE FÖRSTA ANVÄNDNINGEN

Ta försiktigt apparaten ut ur förpackningen. Ta bort alla förpackningsmaterial och delar.

**!** Det är nödvändigt att spara alla varningsklister, markeringsskyltar (om de finns) och skylten med serienummer på kroppen av apparaten! Avsaknaden av serienummer på apparaten leder till att du inte har rätt för garanti på underhåll.

Rulla ut elsladden. Behandla kroppen av apparaten med en våt duk. Rengör alla löstagbara detaljer i såpvatten, torka dem ordentligt och sätt apparaten i elnätet. En obehörlig doft vid första användningen är inte en följd av apparatens fel.

**!** Efter transporter eller lagring av apparaten vid en låg temperatur ska apparaten förvaras vid rumstemperatur minst i 2 timmar.

Placera apparaten på en hård jämn horisontell yta så att varm ånga som bildas under locket inte träffar tapeter, dekorativa beläggningar, elektroniska apparater och andra föremål och material som kan drabbas av högre temperaturer och fukt.

Innan användning kontrollera att externa och synliga inre delar av apparaten inte har skador, sprickor och andra defekter.

**!** Innan användning av apparaten är det nödvändigt att utföra en uppvärmningsprocess när smörgåsgrillen är tom (installera arbetsplattor innan detta) för att ta bort tekniska skyddsörjan. Efter detta avkoppla apparaten från elnätet, låt den svalna och rengör plattorna enligt avsnittet Underhåll av apparaten. Denna procedur får man utföra för varje sats av avtagbara plattor.

## II. HUR MAN ANVÄNDER APPARATEN

### Byte av avtagbara metallplattor

1. Öppna apparatens lock.
2. Tryck på knappar för plattorfixering på apparatens kropp i tur och ordning, ta bort metallplattorna.
3. Installera avtagbara plattor i apparaten så att kragarna på plattorna förenas med fälsarna på kroppen. Trycka på plattorna noggrant så att det hörs ett klick.

**STOP** Det är **FÖRBJUDET** att byta metalliska plattor om apparaten är ansluten till ett elnät.

### Användning av apparaten

1. Koppla apparaten till ett elnät. En orange driftindikator tänder då. När apparaten uppnår en önskad temperatur tänder då en grön indikator. Apparaten är färdig för användning. Efter detta kan man använda apparaten utan hansyn till den gröna indikatorn om apparaten är kopplad till ett elnät.

**i** Om den gröna indikatorn släcknar medan apparaten är i drift betyder det att temperaturhållningsfunktionen startades automatiskt.

2. Öppna apparaten. Med hansyn till en typ av installerade plattor lägg smörgåsgreidenser, väffdelar eller grillprodukter (kött, grönsaker osv) på nedre värmningsytan. Se till att inte lägga mer än plattorna kan rymma.

**!** Tack vare plattornas non-stick beläggning är det möjligt att tillaga utan olja. Men om du vill kan du lägga på plattornas arbetsytan en liten bit av smör eller lite olja.

3. Pressa produkter med övre plattan tills locket blockeringsmekanism gör ett klickande ljud. Det kan finnas ett litet avstånd mellan plattorna kvar, det är normalt.
4. Under tillagningsprocess tänder uppvärmningsindikatorn då och då. Tillagnings-tid beror på typer av produkter (sorter av bröd, vilken fyllning det finns) och på din smak. I genomsnitt pågår tillagningsprocess i 4-5 minuter.

SWE

- Öppna apparatens lock flera minuter senare. Om maträttens färg har blivit gul ta den ut ur apparaten med hjälp av en trä- eller silikonstekspade.
- När du slutar använda apparaten avkoppla den från ett elnät. Rengör apparaten enligt rekommendationer från avsnittet Underhåll av apparaten.

### III. UNDERHÅLL AV APPARATEN

**STOPE** Det är **FÖRBJUDET** att använda grova servetter eller svampar samt slipmedel vid rengöring av apparaten. Man ska aldrig använda aggressiva kemiska ämnen samt övriga ämnen som inte rekommenderas att använda om föremål har kontakt med mat.

Det är **FÖRBJUDET** att placera apparatens kropp och elsladden under rinnande vatten eller sänka ner i vatten.

Torka av apparatens kropp med en fuktig mjuk tygbit, se till att väta inre rätar in i apparaten.

Rengör avtagbara metallplattor med varmt såpvatten varje gång efter användning. Använd inte diskmaskiner för att rengöra metallplattor.

Innan användning eller förvaring torka alla delar av apparaten. Förvara apparaten på en torr och bra ventilerad plats, håll den borta från solstrålar och uppvärmningsapparater.

### IV. INNAN MAN GÅR TILL SERVICECENTER

Fel	Möjlig orsak	Åtgärd
Indikatorer tänds inte, plattor blir inte varma	Eltförsörjningsladd är inte ansluten till ett elnät	Ansluta apparatens försörjningsladd till ett elnät
	Det saknas spänning i ett eluttag	Ansluta apparaten till ett fungerande eluttag
Man känner plastlukt medan bearbetar produkter	Apparaten har blivit överhettad	Minska tid av oavbruten drift av apparaten. Gör större intervall mellan användning av apparaten
	Apparaten är ny, det är skyddstäcknings lukt	Rensa apparaten noga (se "Underhåll av apparat"). Lukt försvinner efter man har använt apparaten ett par gånger.

### V. GARANTIÅTAGANDE

Finns garanti på 2 år efter köp. Under garantiperioden garanterar tillverkaren att undanröja varje tillverkningsfel som orsakades av en otillräcklig kvalitet av material eller konstruktion genom att reparera den, ersätta detaljer eller hela apparaten. Garanti träder i kraft bara i fall datum av köp är bekräftat med stämpel av affären som köpet pågick i och en signatur av expedient på ett originalkvitto. Denna garanti erkänns endast i fall apparaten exploaterades enligt bruksanvisning, inte reparerades, inte demonterades och inte var skadad efter en felaktig behandling, samt alla detaljer har förvarats tillsammans. Denna garanti omfattar inte en fysisk försäkring av apparaten och förbrukningsartiklar (filter, lampor, non-stick beläggning, förtätning osv).

Bruksperiod och garantitermin räknas från datum av köp eller tillverkning (i fall datum av köpet är okänt).

Tillverkningsdatum finns i ett serienummer på ett identifikationsmärke på apparatens kropp. Serienummer består av 13 tecken. Det sjätte och det sjunde tecknen betyder en månad, det åttonde – är ett år av tillverkning.

Den av tillverkare för denna apparat förutsett bruksperioden är 3 år efter köp. Denna bruksperiod gäller endast om exploateringen pågår enligt denna bruksanvisning och tekniska krav.



#### Miljövänlig återvinning (återvinning av elektrisk och digital anordning)

Kasseringen av förpackningen, bruksanvisningen och själva varan skall ske i enlighet med det lokala miljöprogrammet för återvinningen. Visa omtanke om naturen: kasta inte bort sådana varor i vanliga hushållssopor.

De begagnade (gamla) apparaterna ska inte kastas bort med övriga hushållssopor, endast separat. Ägare av de begagnade apparaterna måste lämna dem i speciella mottagningspunkter eller i vissa organisationer. På detta sätt kan du bidra till programmet av bearbetning av värdefulla råvaror, och rengöring av förorenade ämnen. Denna apparat är märkt i enlighet med EU-direktivet 2012/19/EU om avfall som utgörs av eller innehåller elektriska eller elektroniska produkter.

Föreskrifterna utgör ett ramverk för insamling och återvinning av använda apparater och de tillämpas inom EU.



Ennen kun aloitat laitteen käyttöä, lue tämä käyttöohje huolellisesti ja säilytä, jotta voit jatkossakin tarvita ohjeita laitteen käytöstä. Laitteen oikea käyttö pidentää sen käyttöaikaa huomattavasti.

## TURVALLISUUSOHJEET

- Valmistaja ei vastaa laitteen väärästä käytöstä ja turvallisuusohjeiden laiminlyönnistä johtuvista vioista.
- Tämä sähkölaite on keittiökone, jota voi käyttää asunnoissa, lomamökeissä, hotellihuoneissa, myymälöiden sosiaalityötiloissa, toimistoissa ja vastaavissa tiloissa. Laite ei ole tarkoitettu käytettäväksi suurkeittiöissä. Laitteen käyttöä suurkeittiössä tai vastaavissa olosuhteissa pidetään laitteen käyttönä väärin. Tässä tapauksessa valmistaja ei vastaa mahdollisista seuraamuksista.
- Ennen laitteen kytkemistä sähköverkkoon tarkista, onko verkkojännite sama, kuin laitteen nimellijännite (ks. laitteen tekniset tiedot tai konekilpi).
- Jos käytät jatkojohtoa, niin tarkista että se kestää laitteen käyttötehoa, muuten tämä voi johtaa oikosulkuun tai kaapelin palamiseen.

STOP

- Kytke laitteen pistotulppa vain maadoitettuun pistorasiaan, tämä on pakollinen sähköiskusuojavaatimus. Käytä myös maadoitettu jatkojohto.
- Käytön aikana laitteen metalliosat kuumenevat. Älä kosketa niitä, kun laitteeseen on kytketty virta. Älä käytä laitetta tyhjänä. Älä koskaan kosketa kuumennetun laitteen sisäpintoja.
- Leipä voi palaa, sen takia ei saa käyttää laitetta syttyvien materiaalien lähellä tai niiden alla, esimerkiksi, verhot.
- Ennen laitteen puhdistusta tai siirtoa irrota laitteen pistotulppa pistorasiasista. Irrota virtajohto pistorasiasista kuivilla käsillä pistotulpasta, älä vedä johdosta.
- Tarkista että laitteen johto ei osu oven ja karmin väliin tai teräviin esineisiin ja huonekalujen reunoihin. Johtoa ei saa käyttää lämmittimien vieressä. Johtoa ei saa vääntää tai painaa.

*HUOMIO! Virtajohtoon tahaton vaurioittaminen voi johtaa takuun kattamattomiin vikoihin tai*

FIN

*sähköiskuun. Vaurioitunut virtajohto on välittömästi vaihdettava huoltokeskuksessa.*

- Saa käyttää laite vain kansi suljettuna.
- Älä pane mitään laitteen päälle sen käytön aikana. Tämä voi aiheuttaa laitteen ylikuumenemisen ja vaurioitumisen.
- Älä käytä laitetta ulkona. Kosteus tai vieraat esineet sen rungossa voivat aiheuttaa laitteen vakavia vaurioita.
- Ennen laitteen puhdistusta tarkista että se on irrotettu sähköverkosta ja jäähtynyt. Noudata laitteen puhdistusohjeita.

STOP

*ÄLÄ upota laitetta veteen tai huuhtele juoksevalle vedellä!*

- 8-vuotiaat ja vanhemmat lapset sekä fyysisesti, toiminnallisesti tai psyykkisesti rajoittuneet ihmiset tai henkilöt, joilla ei ole riittävästä kokemuksesta tai tiedosta käyttää laitetta ainoastaan valvonnassa ja/tai silloin, jos he ovat saaneet ohjausta laitteen turvallisuudesta käytöstä ja jos he tajuavat vaarat, jotka liittyvät

laitteen käyttöön. Lapset eivät saa leikkiä laitteen kanssa. Säilytä laite ja virtajohto poissa alle 8-vuotiaiden lasten ulottuvilta. Lapset eivät saa puhdistaa eikä käyttää laitetta ilman aikuisten valvontaa.

- Pakkausmateriaalit (muovi, vaahtomuovi tms) voivat olla vaarallista lapsille. Tukehtumisvaara! Säilytä pakkausmateriaalit pieniltä lapsilta ulottumattomissa olevassa paikassa.
- Älä korjaa tai muuta laitetta itse. Vain auktorisoidun huoltokeskuksen ammattitaitoinen korjaaja saa korjata laitteen. Ammattitaidottomasti tehty korjaus voi johtaa laitteen vaurioitumiseen, ihmisten vammoihin ja omaisuuden vaurioitumiseen.

STOP

*HUOMIO! Älä käytä laitetta, jos siinä on mikään tahansa vika.*

**Tekniset tiedot**

Malli.....	RSM-M1403-E
Jännite.....	220-240 V, 50/60 Hz
Nimellisteho.....	700 W
Sähköturvallisuus.....	luokka I
Irrotettavat alustat.....	3

Kotelon materiaali.....	muovi + metalli
Irrotettavien alustojen materiaali.....	metalli
Lämpötilan merkkivalo.....	on
Kytkenän merkkivalo.....	on
Luistamattomat jalat.....	on
Mitat.....	239 x 200 x 89 mm
Nettopaino.....	2,5 kg ±3%
Johdon pituus.....	0,85 m

### Kokoonpano

Voileipäpähdin.....	1 kpl.
Irrotettavat alustat.....	3 kpl.
Käyttöohje.....	1 kpl.
Huoltokirja.....	1 kpl.

Valmistajalla on oikeus tuotekehityksen yhteydessä parantaa tuotteen rakennetta, kokoonpanoa ja teknisiä ominaisuuksia ilman erillistä ilmoitusta ko. muutoksista.

### Laitteen rakenne **A1**

- |                          |                                 |
|--------------------------|---------------------------------|
| 1. Laitteen kotelo       | 6. Alustojen vapautuspainikkeet |
| 2. Lämpötilan merkkivalo | 7. Johto                        |
| 3. Kytkenän merkkivalo   | 8. Grillialustat                |
| 4. Muovikahvat           | 9. Vohvelialustat               |
| 5. Kannen lukko          | 10. Voileipäalustat             |

## I. ENNEN ENSIMMÄISTÄ KÄYTTÖÄ

Ota laite ja sen osat laatikosta varovasti. Poista kaikki pakkausmateriaalit ja mainostarrat.

**!** Jätä paikoilleen kaikki mahdolliset varoitus- ja opastustarrat, sekä laitteen rungossa oleva sarjanumerotarra! Jos sarjanumero tuotteesta puuttuu, takuu raukeaa automaattisesti.

Suurista virtajohto. Puhdista tuotteen runko kostealla liinalla. Pese irrotettavat osat vedellä ja saippualla, kuivata kaikki laitteen osat huolellisesti ennen kytkemistä sähköverkkoon. Vieras haju laitteen ensimmäisen käytön yhteydessä ei ole vian merkki.

**!** Kuljetuksen jälkeen tai jos olet säilyttänyt laitetta matalalla lämpötilalla, jätä laite tasaantumaan huonelämpötilalla vähintään 2 tunniksi ennen kun käynnistät sen. Laita laite kovalle vaakapinnalle sillä tavalla, että kannen alta tuleva kuuma höyry ei

pääsisi tapetteihin, koristepäälysteisiin, elektronisiin laitteisiin ja muihin esineihin ja materiaaleihin, jotka voivat vaurioitua kosteuden ja lämpötilan noustessa.

Varmista ennen käyttöä, että laitteen ulko- ja näkyvissä olevissa sisäosissa ei ole vaurioita, reunavikoja ja muita vikoja.

**!** Ennen laitteen käyttöä tyhjän voileipäpääntimen kummennus on välttämätöntä (asentamalla etukäteen alustat) teknisen suojaavan rasvan poistoa varten. Sen jälkeen katkaise laitteen virta, anna viilentyä ja puhdista alustat "Laitteen huolto"-osan mukaan. Tämä menetelmä on tehtävä jokaista irrotettavien alustojen sarjaa varten.

## II. LAITTEEN KÄYTTÖ

### Irrotettavien metallialustojen vaihtaminen

1. Avaa laitteen kansi.
2. Vuorotellen paina laitteen kotelossa olevia alustojen vapautuspainikkeita ja poista metallialustat.
3. Laita valitut irrotettavat alustat laitteeseen niin, jotta alustojen kohoumat pääsisivät kotelon pesiin. Huolellisesti paina alustoja, kunnes ne napsahtavat.

**STOP** Metallialustojen vaihtaminen laitteen virran ollessa kytkettynä on KIELLETTY.

### Laitteen käyttö

1. Kytke laitteen virta päälle. Kytkenän oranssi merkkivalo syttyy. Kun oikea lämpötila on saavutettu, syttyy vihreä merkkivalo. Laite on valmis käyttöön. Edelleen voit käyttää laitetta riippumatta vihreän merkkivalon syttymisestä, jos sen virta on kytketty.

**i** Jos laitteen käytön aikana vihreä merkkivalo on sammunut – lämpötilan ylläpito-toiminto on automaattisesti käynnistynyt.

2. Avaa laite. Asennettujen alustojen lajin mukaan laita kuumentavalle alapinnalle voileipien ainekset, vohvelitaikinaa tai ruokaa grillattavaksi (lihaa, kasviksia jne.). Valvo, etteivät alustat ole ylitettyä.

**!** Alustojen tarttumattoman pintoitten ansiosta voit paistaa ilman rasvaa. Mutta halutessa voit sivelellä alustojen pintoja ohuella ruokaöljyllä tai voilla.

3. Paina ruokaa yläalustalla kunnes kannen lukitusmekanismi napsahtaa. Alustojen välille voi jäädä pieni väli, tämä on normaalia.

4. Käytön aikana lämpötilan merkkivalo väliajoin syttyy. Paistoaika riippuu ruokalajista (leivän laji, täyte) ja maustasi. Keskimäärin paistoaika kestää 4-5 minuuttia.

FIN

5. Hetken kuluttua avaa laitteen kansi. Kun ruoka on tullut kauniin ruskeaksi, poista se käyttämällä puista tai muovista lastaa.
6. Katkaise virta käytön jälkeen. Puhdista laite Laitteen huolto-osan suosituksien mukaan.

## III. LAITTEEN HUOLTO

**STOP** Laitteen puhdistuksessa karkeiden puhdistusliinain tai -sienien, naarmuttavien puhdistusaineiden käyttö on kielletty. Sekä ei saa käyttää erilaisia kemiallisesti aggressiivisia vai muita aineita, jotka eivät ole käyttökelpoisia ruoan laittamisessa.

Älä puhdista laitetta ja johtoa vesisuihkulla tai upota laitetta ja johtoa veteen.

Pyyhi laitteen kotelo kostealla pehmeällä rievulla, valvoen, että laitteeseen ei pääse vettä. Irrotettavat metallialustat pese kuumassa saippuavedessä kunkin käyttökerran jälkeen. Älä aseta metallialustoja pestäväksi astianpesukoneeseen.

Ennen käyttöä tai säilytystä kuivaa kaikki laitteen osat. Säilytä laite kuivassa tuuletetavassa paikassa auringonsäteiden ja lämmityslaitteiden etäsytydellä.

## IV. ENNEN YHTEYDENOTTOA HUOLTOKESKUKSEEN

Ongelma	Mahdollinen syy	Ratkaisu
Merkkivalot eivät syty, alustat eivät kuumene	Sähköjohto ei ole kytketty verkkovirtaan	Kytke sähköjohto verkkovirtaan
	Sähkörasiasta puuttuu jännite	Kytke laite toimivaan sähkörasiaan
Muovin haju laitetta käytettäessä	Laite ylikuumeni	Vähennä laitteen yhtäjaksoista käyttöä. Pidä suurempi tauko käynnistysten välillä
	Laite on uusi ja hajuun aiheuttaa suojapinta	Suorita laitteen huolellinen puhdistus (ks. "Huolto ja kunnossapito"). Haju häviää muutaman käynnistuksen jälkeen

## V. TAKUUSITOUMUS

Kyseisellä laitteella on 2 vuoden takuu sen ostamispäivästä lähtien Takuun aikana, valmistaja sitoutuu oikaisemaan, joko korjaamalla, vaihtamalla laitteen osia tai vaihtamalla koko laitteen, mitä tahansa valmistusvirheitä, jotka johtuvat materiaalien tai valmistustyön huonosta laadusta. Takuu tulee voimaan vain silloin, kun ostopäivä on vahvistettavissa kaupan leimalla ja myyjän allekirjoituksella alkuperäisestä takuukuitista. Takuun aitous tunnustetaan vain silloin, kun laitetta on käytetty sen käyttöohjeiden mukaisesti, sitä ei remontoitu, ei purettu ja ei vaurioitettu väärinkäytön seurauksena, ja sen koko alkuperäinen pakkaus on säilytetty. Tämä takuu ei kata laitteen laitteen normaalia kulumista ja sen kulutusmateriaaleja (suodattimet, lamput, teflonpäälliset, tiivisteet jne.).

Laitteen käyttöiän ja sen takuusitoumuksen määräaika määritellään sen ostopäivästä tai laitteen valmistuspäivästä (jos ostopäivää ei voida määrittää).

Laitteen valmistuspäivän voi löytää sen sarjanumerosta, joka on laitteen rungolla sijaitsevassa tunnistetarrassa. Sarjanumero koostuu 13 merkistä: 6:s ja 7:s merkki osoittavat kuukauden, 8:s merkki osoittaa laitteen valmistusvuoden.

Valmistajan määrittelemä käyttöikä tälle laitteelle on 3 vuotta, alkaen sen ostopäivästä. Tämä määräaika on voimassa, jos edellytetään että laitteen käyttö tapahtuu sen käyttöohjeiden ja teknisten vaatimusten mukaisesti.



### Sähkölaitteiston ympäristöystävällinen kierrätys

Pakkausmateriaalin, käyttöohjekirjan ja laitteen hyödyksikäytön tulee suorittaa jätteen jalostuksen paikallisen ohjelman mukaisesti. Pidä huolta ympäristöstä: älä heitä sellaiset tuotteet tavannaisten kotitalousroskien kanssa.



Käytettyjä (vanhoja) laitteita ei saa hävittää muun kotitalousjätteen mukana, vaan ne tulee kierrättää erikseen. Vanhan laitteiston omistaja on velvollinen tuomaan laitteen erikoistuneeseen kierrätyspisteeseen ja luovuttamaan ne vastaaville järjestöille. Näin edistät ja autat arvokaiden raaka-aineiden käsittelyä, sekä epäpuhtaiden aineiden puhdistusta.

Tämä laite täyttää sähkö- ja elektroniikkalaiteromua koskevan EU-direktiivin 2012/19/EU vaatimukset ja omaa vastaavan merkin.

Yleisohjeet määrittävät käytettyjen laitteiden rakenteet palautusta ja kierrätystä varten koko EU-alueella.





Prieš pradėdami naudoti šį gaminį, išsiaiškinkite naudojimo instrukciją ir išsaugokite ją kaip žinyną. Teisingai naudodami prietaisą jūs ženkliai pratęsite jo tarnavimo laiką.

## SAUGUMO PRIEMONĖS

- Gamintojas neatsako už pažeidimus, atsiradusius dėl saugos technikos reikalavimų ir gaminio naudojimo taisyklių nesilaikymo.
- Šis elektros prietaisas – tai maisto gaminimo namų sąlygomis įrenginys, kuris gali būti naudojamas butuose, užmiesčio namuose, viešbučių numeriuose, parduotuvių, biurų butinėse patalpose, taip pat kitomis panašiomis nepramoninio naudojimo sąlygomis. Pramoninis arba bet koks kitoks netikslinis prietaiso naudojimas bus laikomas gaminio tinkamo naudojimo sąlygų pažeidimu. Tokiu atveju gamintojas neatsako už galimas pasekmes.
- Prieš prijungdami įtaisą prie elektros tinklo patikrinkite, ar tinklo įtampa sutampa su prietaiso nominaliąja įtampa (žr. gaminio technines charakteristikas arba gamyklinę lentelę).
- Naudokite prailgintuvą, atitinkantį prietaiso naudojamą galią. Jei parametrai neatitinka, gali įvykti trumpas jungimas arba užsidegti kabelis.
- Junkite prietaisą tik į įžemintus kištukinius lizdus. Tai būtina sąlyga, sauganti nuo elektros smūgio. Naudojant ilgintuvą įsitikinkite, kad jis taip pat yra įžemintas.
- Darbo metu įkaista metalinės prietaiso dalys. Nelieskite jų rankomis, kai prietaisas prijungtas prie elektros tinklo. Nejunkite prietaiso be produktų. Niekada nelieskite vidinių įkaitusio prietaiso dalių.
- Duona yra degi, todėl nenaudokite prietaiso šalia greitai užsiliepsnojančių medžiagų arba po jomis, pavyzdžiui, užuolaidomis.
- Po panaudojimo, taip pat valydami arba perkeldami prietaisą į kitą vietą, atjunkite jį nuo kištukinio lizdo. Atjunkite elektros laidą sausomis rankomis, laikydami ne už laido, o už kištuko.
- Netempkite elektros laido per durų angas arba šalia šilumos šaltinių. Stebėkite, kad elektros laidas persi-

suktų ir nepersilenktų, nesiliestų prie aštrių daiktų, kampų ir baldų kraštų.

STOP

*ATMINKITE: atsitiktinai pažeidus elektros kabelį gali atsirasti gedimų, neatitinkančių garantijos sąlygų, tai pat atsiranda elektros šoko pavojus. Pažeistą elektros kabelį būtina skubiai pakeisti techninės priežiūros centre.*

- Prietaisą galima naudoti tik su uždengtu dangčiu.
- Neuždenkite prietaiso jam veikiant. Prietaisas gali perkaisti ir sugesti.
- Draudžiama naudoti prietaisą atvira ore. Jei į prietaiso korpuso vidų pateks drėgmė arba pašaliniai daiktai, prietaisas gali būti rimtai pažeistas.
- Prieš pradėdami valyti prietaisą įsitikinkite, kad jis atjungtas nuo elektros tinklo ir yra visiškai atvėsęs. Griežtai laikykitės prietaiso valymo instrukcijų.

STOP

*DRAUDŽIAMA panardinti prietaiso korpusą į vandenį arba kisti jį po vandens srove!*

STOP

- 8 metų ir vyresni vaikai, o taip pat ribotų fizinių, protinių ir psichinių gebėjimų ar nepakankamai patirties ar žinių turintys asmenys gali naudotis prietaisu tik tuomet, kai jie yra prižiūrimi ir/arba buvo apmokyti saugiai naudotis prietaisu ir supranta galimus pavojus. Vaikams negalima žaisti prietaisu. Prietaisą ir tinklo kabelį laikykite vaikams, jaunesniems kaip 8 metų, neprieinamoje vietoje. Suaugusiųjų neprižiūrimi vaikai negali valyti prietaiso ar juo naudotis.
  - Pakavimo medžiagos (plėvelė, putų polistirolas ir kt.) gali būti pavojingos vaikams. Pavojus uždusti! Laikykite pakuotę neprieinamoje vaikams vietoje
  - Savarankiškai remontuoti prietaisą arba keisti jo konstrukciją draudžiama. Remontuoti prietaisą leidžiama tik autorizuoto techninės priežiūros centro specialistams. Jei darbas atliekamas neprofesionaliai, prietaisas gali sugesti, sužeisti žmones ir pažeisti turtą.
- DĖMESIO! Esant bet kokiems gedimams naudoti prietaisą draudžiama.*

**Techninės charakteristikos**

Modelis .....	RSM-M1403-E
Įtampa .....	220-240 V, 50/60 Hz
Nominalioji galia .....	700 W
Apsauga nuo elektros smūgio .....	I klasė
Keičiamų plokštelių komplektų skaičius .....	3
Korpuso medžiaga .....	plastmasė + metalas
Keičiamų plokštelių medžiaga .....	metalas
Kaitinimo indikatorius .....	yra
Pasirengimo dirbti indikatorius .....	yra
Neslystančios kojelės .....	yra
Matmenys .....	239 x 200 x 89 mm
Neto svoris .....	2,5 kg ±3 %
Elektros kabelio ilgis .....	0,85 m

**Komplektavimas**

Prietaisas sumuštiniams daryti .....	1 vnt.
Keičiamų plokštelių komplektų skaičius .....	3 vnt.
Naudojimo instrukcija .....	1 vnt.
Techninės priežiūros knygelė .....	1 vnt.

Gaminio tobulindamas savo produkciją turi teisę keisti gaminio dizainą, komplektavimą ir technines charakteristikas, papildomai neinformuodamas apie šiuos pakeitimus.

**Modelio sandara** **A1**

1. Prietaiso korpusas
2. Įkaitimo indikatorius
3. Pasirengimo dirbti indikatorius
4. Plastmasinės rankenėlės
5. Dangčio fiksatorius
6. Plokštelių tvirtinimo atblokavimo mygtukai
7. Elektros kabelis
8. Plokštelių komplektas, skirtas gaminti kepsninę
9. Plokštelių komplektas, skirtas kepti vaflius
10. Plokštelių komplektas, skirtas kepti sumuštinis

**I. PRIEŠ PRADEDANT NAUDOTI**

Atsargiai ištraukite gaminį ir jo komplektuojamąsias detales iš dėžės. Nuimkite visas pakavimo medžiagas ir reklaminius lipdukus.

**⚠ Būtinai palikite įspėjamuosius lipdukus, priklijuotas rodykles (jei tokių yra) ir ant korpuso esančią lentelę su gaminio serijiniu numeriu! Jei ant gaminio nėra serijinio numerio, jūs automatiškai netenkate teisės į garantinę priežiūrą!**

Visiškai išvyniokite elektros laidą. Pavalykite prietaiso korpusą drėgnu audiniu. Išplaukite nuimamas detales vandeniu su muilu, kruopščiai išdžiovinkite visus prietaiso elementus prieš prijungdami jį prie elektros tinklo. Jei pirmo naudojimo metu atsiranda pašalinis kvapas, tai nėra prietaiso gedimo požymis.

**⚠ Jei prietaisas buvo gabentas arba laikytas žemoje temperatūroje, prieš įjungiant prietaisą jį reikia ne mažiau kaip 2 valandas laikyti kambario temperatūroje.**

Pastatykite prietaisą ant tvirtu, lygaus ir horizontalaus paviršiaus, kad iš po dangčio išeinantis karšti garai nepatektų ant tapetų, dekoratyvinių daiktų, elektroninių prietaisų ir kitų daiktų ar medžiagų, kurias gali sugadinti padidinta drėgmė ir temperatūra.

Prieš naudojimą įsitikinkite, kad nebūtų pažeistos išorinės ir matomos vidinės prietaiso dalys.

**⚠ Prieš naudojant prietaisą pagal paskirtį, būtinai įkaitinkite tuščią sumuštinį keptuvą (prieš tai privirtinę plokštes), kad pašalintumėte apsauginį techninį sluoksnį. Tuomet atjunkite prietaisą nuo elektros tinklo, leiskite atvėsti ir išvalykite plokštes taip, kaip nurodyta skyriuje „Prietaiso priežiūra“. Šią procedūrą privaloma atlikti su kiekvienu keičiamų plokštelių komplektu.**

LTU

**II. PRIETAISO EKSPLOATACIJA****Nuimamų metalinių plokštelių keitimas**

1. Nukelkite prietaiso dangtį.
2. Paeilui spauskite ant prietaiso korpuso esančius plokštelių tvirtinimo mygtukus ir nuimkite metalines plokštes.
3. Pasirinktas keičiamas plokštes į prietaisą dėkite taip, kad plokštelių atsikišimai sutaptų su korpuso esančiais grioveliais. Atsargiai spustelėkite plokštes kol pasigirs spragtelėjimas.

STOP

Prietaisui esant prijungtam prie elektros tinklo DRAUŽIAMA keisti plokštes.

## Prietaiso naudojimas

1. Įjunkite prietaisą į elektros tinklą. Pradės šviesti geltonas maitinimo indikatorius. Prietaisui pasiekus reikiamą temperatūrą, švies žalias indikatorius. Prietaisas paruoštas darbiui. Toliau prietaisą galima naudoti nepriklausomai nuo žalio indikatoriaus, jei prietaisas prijungtas prie elektros tinklo.



*Jei prietaisui veikiant žalias indikatorius užgeso, reiškia buvo automatiškai įjungta temperatūros palaikymo funkcija.*

2. Atidarykite prietaisą. Priklausomai nuo įdėtų plokštelių tipo, ant apatinio kaitinimo paviršiaus padėkite produktus sumuštiniams, pilkite tešlą vafliams kepti arba dėkite kepsninėje kepagus produktus (mėsa, daržovės ir pan.). Neperpildykite plokštelių talpos.



*Dėl neprisvyLANčios plokštelių dangos galima gaminti be riebalų. Tačiau jeigu norite, plokštes galite sutepti nedideliu aliejaus arba sviesto kiekiu.*

3. Prispauskite produktus viršutine plokštelių dalimi, kol pasigirs dangčio blokavimo mechanizmo spragtelėjimas. Tarp plokštelių gali likti nedidelis tarpas, bet tai normalu.
4. Gaminimo metu periodiškai švies kaitinimo indikatorius. Gaminimo laikas priklauso nuo produkto tipo (duonos rūšies, įdaro) ir jūsų skonio. Vidutinė gaminimo trukmė – 4–5 minutės.
5. Po tam tikro laiko atidarykite prietaiso dangtį. Jei patiekalas įgavo auksinį atspalvį, išimkite jį medine arba silikonine mentele.
6. Užbaigę darbą atjunkite prietaisą nuo elektros tinklo. Valykite prietaisą laikydamiesi skyrinyje „Prietaiso priežiūra“ pateiktų rekomendacijų.

## III. PRIETAISO PRIEŽIŪRA



*Valant prietaisą DRAUDŽIAMA naudoti šiurkščias servetėles ar kempines bei abrazyvines pastas. Taip pat draudžiama naudoti bet kokias agresyvias chemines priemones arba kitas priemones, nerekomenduojamas naudoti daiktams, kontaktuojantiems su maistu. DRAUDŽIAMA plauti prietaiso korpusą ir elektros kabelį po vandens srove arba merkti jį į vandenį.*

Valykite prietaiso korpusą minkštu, drėgnu audiniu taip, kad į prietaiso vidų nepatektų drėgmės.

Nuimamas metalines plokštes plaukite po kiekvieno naudojimo šiltu muiluotu vandeniu. Neplaukite metalinių plokštelių indaplovėje.

Prieš naudojimą ar atidėjamą ilgems laikui, visas prietaiso dalis išdžiovinkite. Laikykite prietaisą sausoje vėdinamoje vietoje, toliau nuo saulės spindulių ir kaitinimo prietaisų.

## IV. PRIEŠ KREIPDAMIESI Į KLIENTŲ APRTARNAVIMO CENTRĄ

Gedimas	Galima priežastis	Ką daryti
Indikatoriai nešviečia – plokštelės nekaista	Elektros srovės laidas neįjungtas į tinklą	Įjunkite laidą į elektros tinklą
	Tinklo lizde nėra įtampos	Įjunkite prietaisą į veikiantį elektros tinklo lizdą
Dirbant su prietaisu jaučiamas plastiko kvapas	Prietaisas perkaito	Sutrumpinkite nenutrūkstamo darbo su prietaisu laiką. Padidinkite pertraukas tarp darbo su prietaisu seansų
	Prietaisas naujas, kvapas sklinda nuo apsauginės dangos	Kruopščiai išvalykite prietaisą (žr. „Prietaiso priežiūra“). Kai keletą kartų prietaisu pasinaudosite, kvapas išnyks

## V. GARANTINIAI ĮSIPAREIGOJIMAI

Šiam prietaisui suteikiama 2 metai garantija nuo jo įsigijimo dienos. Garantijos galiojimo laikotarpiu gamintojas įsipareigoja pašalinti bet kurioius gamybos defektus sutaisydamas prietaisą, pakeisdamas jo dalis arba visą gaminį, jeigu defektai atsirado dėl nepakankamos medžiagų ar surinkimo kokybės. Garantija galioja tik tuo atveju, jeigu pardavimo data patvirtinta parduotuvės antspaudu ir pardavėjo parašu originaliame garantiniame talone. Ši garantija pripažįstama tik tuo atveju, jeigu gaminys buvo naudojamas laikantis eksploataavimo instrukcijos, nebuvu remontuojamas, išardytas ir nebuvu pažeistas dėl netinkamo naudojimo, taip pat jeigu išsaugotas visas gaminio komplektas. Ši garantija netaikoma, jei gaminys ir jo priedai (filtrai, lemputės, nesvyLANčios dangos, sandarinimo žiedai ir kt.) natūraliai estetiškai susidėvėjo.

Gaminio eksploataavimo laikas ir garantinių įsipareigojimų terminas skaičiuojamas nuo pardavimo datos arba nuo pagaminimo datos (tuo atveju, kai pardavimo datos negalima nustatyti).

Prietaiso pagaminimo datą galima rasti serijos numeryje, kuris nurodytas identifikavimo lipduke ant gaminio korpuso. Serijos numeris yra iš 13 ženklų. 6-asis ir 7-asis ženklas reiškia mėnesį, 8-asis – prietaiso pagaminimo metus.

Gamintojo nustatytas prietaiso eksploataavimo terminas yra 3 metai nuo jo įsigijimo datos. Šiam terminui galioja sąlyga, kad gaminys eksploatuojamas vadovaujantis šia instrukcija ir techniniais standartais.



### **Ekologiškai nekenksminga utilizacija (elektroninės ir elektros įrangos utilizacija)**

Pakuotė, naudojimosi instrukcija ir pats prietaisas utilizuojami laikantis atitinkamų vietos antrinių žaliavų perdirbimo programų. Pasirūpinkite aplinkosauga: neišmeskite tokių gaminių kartu su įprastinėmis buitinėmis atliekomis.

Negalima išmesti panaudotos (senos) įrangos kartu su buitinėmis atliekomis. Juos reikia išmesti atskirai. Senos įrangos savininkai privalo atnešti nebe-naudojamus prietaisus į specialius surinkimo punktus arba priduoti atitinkamoms organizacijoms. Tokiu būdu jūs prisidėsite prie vertingos žaliavos perdirbimo ir valymo nuo kenksmingų medžiagų programos.

Šis prietaisas pažymėtas pagal Europos direktyvos 2012/19/ES, reguliuojančios elektros ir elektronikos įrangos utilizavimą, reikalavimus.

Ši direktyva nustato pagrindinius elektros ir elektronikos prietaisų atliekų utilizacijos ir perdirbimo reikalavimus, galiojančius visoje Europos Sąjungos teritorijoje.



Pirms šīs ierīces lietošanas uzmanīgi izlasiet lietošanas instrukciju un saglabājiet to kā izziņas materiālu līdz ierīces ekspluatācijas beigām. Pareiza ierīces izmantošana būtiski pagarinās tās kalpošanas termiņu.

## DROŠĪBAS NOTEIKUMI

- Ražotājs neņemas atbildību par bojājumiem, kas radušies ierīces lietošanas drošības tehnikas prasību un ekspluatācijas noteikumu neievērošanas dēļ.
- Šis elektriskais aparāts ir ierīce ēdienu gatavošanai sadzīves apstākļos un var tikt izmantota dzīvokļos, privātmājās, viesnīcu numuros, veikalos, biroju sadzīves vai citās tamlīdzīgās telpās nerūpnieciskās ekspluatācijas apstākļos. Rūpnieciska vai jebkura cita nelietderīga ierīces lietošana tiks uzskatīta par izstrādājuma atbilstošas lietošanas noteikumu pārkāpumu. Tādos gadījumos ražotājs neņemas atbildību par iespējamām sekām.
- Pirms ierīces pieslēgšanas pie elektrotīkla pārbaudiet, vai spriegums tajā sakrīt ar ierīces barošanas nominālo spriegumu (skat. ierīces tehnisko raksturojumu vai ražotāja informāciju uz ierīces korpusa).
- Izmantojiet pagarinātāju, kas ir paredzēts ierīces izmantojamajai jaudai – parametru neatbilstība var izraisīt īssavienojumu vai pat kabeļa aizdegšanos.
- Pieslēdziet ierīci tikai kontaktligzdām ar sazēmējumu – tā ir obligāta prasība aizsardzībai pret elektriskās strāvas triecienu. Izmantojot pagarinātāju pārliecinieties, ka tas arī ir ar sazēmējumu.
- Darbības laikā ierīces metāliskās daļas uzkarst. Nepieskarieties tām ar rokām, kad ierīce ir pievienota elektrotīklam. Neieslēdziet ierīci bez produktiem. Nekad nepieskarieties sildierīces iekšējām virsmām.
- Maize var sākt degt, tādēļ ierīci nedrīkst izmantot viegli uzliesmojošu priekšmetu tuvumā vai zem tiem, piemēram, aizkariem.
- Pēc lietošanas izslēdziet ierīci no rozetes, tāpat arī tās tīrīšanas vai pārvietošanas laikā. Elektrisko vadu izņemiet no rozetes ar sausām rokām, turot to aiz kontaktdakšīņas, nevis aiz vada.
- Neizstiepiet elektrobarošanas vadu durvju ailēs vai siltuma avotu tuvumā. Uzmaniet to, lai elektrības vads

nesagriežas un nepārlokas, nav saskarē ar asiem priekšmetiem, mēbeļu stūriem un šķautnēm.

STOP

*IEGAUMĒJIET: nejaušs elektrobarošanas kabeļa bojājums vai izraisīt traucējumus, kas neatbilst garantijas nosacījumiem, kā arī var izraisīt elektriskās strāvas triecienu. Bojāts elektrokabelis ir nekavējoties jānomaina servisa centrā.*

- Ierīces izmantošana ir pieļaujama tikai ar aizvērtu vāku.
- Neapklājiet ierīci darbības laikā. Tas var novest pie ierīces pārkaršanas un bojājumiem.
- Ir aizliegts lietot ierīci ārpus telpām – mitruma vai svešķermeņu iekļūšana ierīces korpusā var izraisīt nopietnus bojājumus.
- Pirms ierīces tīrīšanas pārlicinieties, ka tā ir atslēgta no elektrotīkla un ir pilnībā atdzisusi. Stingri ievērojiet ierīces tīrīšanas instrukciju.

STOP

*AIZLIEGTS iegremdēt ierīces korpusu ūdenī vai novietot to zem ūdens strūkļas!*

STOP

- Bērni vecumā no 8 gadiem un vecāki, kā arī personas, kurām ir fiziski, neiroloģiski vai psihiski traucējumi, vai nepietiekama pieredze un zināšanas, var lietot ierīci tikai kādas personas uzraudzībā un/vai gadījumā, ja tās ir instruētas ierīces izmantošanas drošības jautājumos un apzinās bīstamību, saistītu ar šīs ierīces izmantošanu. Bērni nedrīkst rotālāties ar ierīci. Glabājiet ierīci un strāvas vadu bērniem (jaunākiem par 8 gadiem) nepieejamā vietā. Ierīces tīrīšanu un apkalpošanu nedrīkst veikt bērni bez vecāku uzraudzības.
  - Iepakojuma materiāls (plēve, putuplasts, u. c.) var būt bīstams bērniem. Nosmakšanas iespēja! Glabājiet iepakojuma materiālus bērniem nepieejamā vietā.
  - Ir aizliegts patstāvīgi veikt ierīces remontu vai veikt izmaiņas ierīces konstrukcijā. Visi ierīces apkalpošanas un remontu darbi ir jāveic vienīgi autorizētajā servisa centrā. Neprofesionāla darbu veikšana var izraisīt ierīces salūšanu, traumas un īpašuma bojājumus.
- UZMANĪBU! Aizliegts lietot ierīci ar jebkuriem bojājumiem.*

LVA

## Tehniskie parametri

Modelis .....	RSM-M1403-E
Spriegums .....	220-240 V, 50/60 Hz
Nominālā jauda .....	700 W
Aizsardzība pret elektriskās strāvas triecienu .....	I klase
Maināmo plākšņu komplektu daudzums .....	3
Korpusa materiāls .....	plastmasa + metāls
Maināmo plākšņu materiāls .....	metāls
Uzsildīšanas indikators .....	ir
Darba uzsākšanas gatavības indikators .....	ir
Neslidošās kājiņas .....	ir
Gabarītmēri .....	239 x 200 x 89 mm
Neto masa .....	2,5 kg ±3%
Strāvas vada garums .....	0,85 m

## Komplektācija

Sviestmaižu grils .....	1 gab.
Maināmo plākšņu komplekts .....	3 gab.
Lietošanas instrukcija .....	1 gab.
Servisa grāmatīņa .....	1 gab.

*Ražotājam ir tiesības veikt izmaiņas izstrādājuma dizainā, komplektācijā, kā arī tehniskajos datos savas produkcijas pilnveidošanas gaitā bez papildus brīdinājumiem par šīm izmaiņām.*

## Modeļa uzbūve **A1**

1. Ierīces korpuss
2. Uzsildīšanas indikators
3. Darbības uzsākšanas gatavības indikators
4. Plastmasas rokturi
5. Vāka fiksators
6. Plākšņu stiprinājuma atbloķēšanas pogas
7. Strāvas vads
8. Plākšņu komplekts grilēšanai
9. Plākšņu komplekts vafeļu gatavošanai
10. Plākšņu komplekts sviestmaižu gatavošanai

## I. PIRMS LIETOŠANAS UZSĀKŠANAS

Uzmanīgi izsaņiņojiet izstrādājumu un izņemiet to un komplektējošās detaļas no kārbas, atbrīvojiet to no iesaiņošanas materiāliem un reklāmas uzlīmēm.

**⚠** *Uzlimi ar sērijas numuru, brīdinājumu uzlīmes, kā arī uzlīmes ar norādījumiem (ja tāds ir) obligāti atstājiet pielīmētus uz korpusa! Ja uz ierīces nebūs sērijas numura, jums automātiski zūd tiesības uz tās garantijas apkalpošanu.*

Pilnībā atrīniet elektrovadu. Noslaukiet ierīces korpusu ar mitru drāniņu. Noņemamās detaļas nomazgājiet ar ziepjūdeni, pirms ierīces pieslēgšanas pie elektrotīkla rūpīgi nožāvējiet visus ierīces elementus. Pirmajā lietošanas reizē iespējama smakas rašanās, kas neliecina par ierīces bojājumiem.

**⚠** *Pēc transportēšanas vai uzglabāšanas zemā temperatūrā ierīce pirms pieslēgšanas jāpatur telpā ar istabas temperatūru ne mazāk par divām stundām.*

Novietojiet ierīci uz cietas, horizontālas virsmas tā, lai no vāka apakšas izplūstošais karstais tvaiks nenokļūtu uz tapetēm, dekoratīvajiem segumiem, elektroierīcēm un citiem priekšmetiem vai materiāliem, kuri var ciest no paaugstināta mitruma un temperatūras.

Pirms lietošanas pārlicinieties, ka ierīces ārējās un redzamās iekšējās daļas nav bojātas, ielaisājūšas vai tām nav citu defektu.

**⚠** *Pirms ierīces izmantošanas, obligāti veiciet sildīšanas ciklu ar tukšu sviestmaižu grilu (iepriekš ievietojot vajadzīgās plāksnes), lai likvidētu tehnisko aizsargājošo smērvielu. Pēc tam atvienojiet ierīci no elektrotīkla, ļaujiet tai atdzist un veiciet plākšņu tīrīšanu saskaņā ar nodaļas «Ierīces kopšana» norādījumiem. Šo procedūru ir nepieciešams veikt katram plākšņu komplektam.*

## II. IERĪCES LIETOŠANA

### Noņemamo metālisko plākšņu maiņa

1. Atveriet ierīces vāku.
2. Vienu pēc otras nospiediet plākšņu fiksācijas pogas uz ierīces korpusa un noņemiet metāliskās plāksnes.
3. Uzstādiet nepieciešamās maināmās plāksnes ierīcē tā, lai izvirzījumi uz plāksnēm sakristu ar iedobēm ierīces korpusā. Viegli uzspiediet uz plāksnēm līdz klikšķim.

**STOP** *AIZLIEGTS veikt metālisko plākšņu maiņu, ja ierīce ir pieslēgta elektrotīklam.*



### Ierīces izmantošana

1. Pievienojiet ierīci elektrotīklam. Iedegsies oranžs stāvas indikators. Kad ierīce sasniegs nepieciešamo temperatūru, iedegsies zaļais indikators. Ierīce ir gatava darbam. Tālāk ierīci var izmantot neatkarīgi no zaļā indikatora degšanas, ja tā ir pievienota elektrotīklam.



*Ja darbības procesā zaļais indikators nodziest – automātiski bija ieslēgusies temperatūras uzturēšanas funkcija.*

2. Atveriet ierīci. Atkarībā no uzstādītā plāksņu veida, novietojiet uz apakšējās sildvirsmas sviestmaižu sastāvdaļas, vafeļu mīklu vai produktus grilēšanai (gaļu, dārzeņus, utt.). Pārliecinieties, ka plāksņu tīlpums nav pārpildīts.



*Plāksņu pretiedeguma pārklājums ļauj gatavot bez eļļas vai sviesta. Tomēr, ja vēlaties, varat plāksņu virsmu iesmērēt ar nelielu eļļas vai sviesta daudzumu.*

3. Piespiediet produktu ar augšējo plāksni līdz vāka bloķējošā mehānisma klikšķim. Starp plāksnēm var palikt neliels sprauga, tas ir normāli.
4. Gatavošanas laikā periodiski iedegsies sildīšanas indikators. Gatavošanas laiku var noteikt pēc produkta veida (maizes veida, pildījuma) un Jūsu gaumes. Vidēji gatavošanas process aizņem 4-5 minūtes.
5. Pēc kāda laika atveriet ierīces vāku. Ja ēdiens ir zeltains, izņemiet to, izmantojot koka vai silikona virtuves lāpstīņu.
6. Pēc darba beigām atvienojiet ierīci no elektrotīkla. Izīrēti ierīci atbilstoši nodaļas «Ierīces kopšana» ieteikumiem.

### III. IERĪCES KOPŠANA



*AIZLIEGTS ierīces tīrīšanai izmantot rupjas salvetes vai sūkļus, abrazīvas pastas. Tāpat arī nav pieļaujams izmantot jebkādas ķīmiski agresīvas vielas, kuras nav ieteicamas priekšmetiem, kuri saskaras ar pārtiku.*

*AIZLIEGTS novietot ierīces korpusu un strāvas vadu zem tekoša ūdens vai iegremdēt to ūdenī.*

Korpusu noslaukiet ar mitru, mitru drānu, uzmaniet, lai mitrums neiekļūst ierīcē.

Neņemamās metāliskās plāksnes katru reizi pēc to izmantošanas noskalojiet ar siltu ziepju ūdeni. Plāksņu tīrīšanai neizmantojiet trauku mazgājamo mašīnu.

Pirms lietošanas vai uzglabāšanas nožāvējiet visas ierīces daļas. Ierīci uzglabājiet sausā, ventilējamā vietā, tālāk no saules stariem un sildelementiem.

## IV. PIRMS VĒRSTIES SERVISA CENTRĀ

Bojājums	Iespējama iemesls	Novēršanas paņēmieni
Indikatoru neiedegas, plāksnes neuzsilst	Elektropadeves vads nav pievienots pie elektrotīkla	Pievienojiet ierīces elektrobarošanas vadu pie elektrotīkla
	Elektrozozetē nav sprieguma	Pievienojiet ierīci pie darbspējīgas elektrorozetes
Ierīces darbības laikā ir parādījusies plastmasas smaka	Ierīce ir pārkarusi	Samaziniet ierīces nepārtrauktas darbības laiku. Palieliniet intervālus starp ieslēgšanām
	Ierīce ir jauna, smaku rada aizsargpārklājums	Veiciet rūpīgu ierīces tīrīšanu (skat. „Ierīces apkope”). Smaku pazudīs pēc dažām ierīces ieslēgšanas reizēm

LVA

## V. GARANTIJAS SAISTĪBAS

Šim izstrādājumam tiek piešķirta garantija uz 2 gadiem no tā iegādāšanās mirkļa. Garantijas perioda laikā ražotājs uzņemas pienākumu novērst, veicot remontu, nomainīt detaļas vai nomainīt visu izstrādājumu, ja kuras ražošanas defektus, kurus izraisījusi nepietiekama materiālu vai montāžas kvalitāte. Garantija stājas spēkā tikai tajā gadījumā, ja iegādāšanās datums ir apstiprināts ar veikala zīmogu un pārdevēja parakstu oriģinālajā garantijas talonā. Šī garantija tiek atzīta par spēkā esošu tikai tad, ja izstrādājums ir lietots atbilstoši lietošanas instrukcijai, nav ticis remontēts, izjaukts un nav bijis sabojāts nepareizas rīcības ar to rezultātā, kā arī saglabāta pilna izstrādājuma komplektācija. Šī garantija nav attiecināma uz dabīgo izstrādājuma nolietojumu un patērējamajiem materiāliem (filtriem, lampiņām, keramikajiem un teflona pārklājumiem, gumijas blīvējumiem utt.).

Izstrādājuma kalpošanas termiņš un ar to saistīto garantijas saistību darbības termiņš tiek aprēķināts no pārdošanas dienas vai no izstrādājuma izgatavošanas datuma (gadījumā, ja pārdošanas datumu nav iespējams noteikt).

Ierīces izgatavošanas datums ir atrodams sērijas numurā, kas atrodas identifikācijas uzlīmē uz izstrādājuma korpusa. Sērijas numurs sastāv no 13 zīmēm. 6. un 7. zīme apzīmē mēnesi, 8. zīme – ierīces izlaiduma gadu.

Ražotāja noteiktais ierīces kalpošanas termiņš ir 3 gadiem no tā iegādāšanās dienas. Termiņš ir spēkā esošs pie nosacījuma, ka izstrādājuma ekspluatācija notikusi atbilstoši šai instrukcijai un lietojamajiem tehniskajiem standartiem. Šis termiņš ir spēkā tikai ar nosacījumu, ka šī izstrādājuma ekspluatācija notiek, strikti ievērojot šo instrukciju un uzstādītās tehniskās prasības.



### **Ekoloģiski nekaitīga utilizācija (elektronisko un elektrisko ierīču utilizācija)**

Iepakojumu, lietošanas instrukciju, kā arī pašu ierīci nepieciešams utilizēt atbilstoši vietējai atkritumu pārstrādes programmai. Rūpējieties par apkārtējo dabu: neizmetiet šādus izstrādājumus kopā ar parastajiem sadzīves atkritumiem.

Izmantotās (vecās) ierīces nedrīkst izmest kopā ar citiem sadzīves atkritumiem, tos ir nepieciešams utilizēt atsevišķi. Vecās tehnikas īpašniekiem ir jānodod to speciālos pieņemšanas punktus vai atbilstoši organizācijai. Tādā veidā Jūs palīdzat vērtīgo izejvielu pārstrādes procesam.

Dotā ierīce ir nomarkēta atbilstoši Eiropas direktīvai 2012/19/EU, kas regulē elektrisko un elektronisko iekārtu utilizāciju.

Dotā direktīva nosaka galvenās elektrisko un elektroniski iekārtu atkritumu utilizācijas un pārstrādes prasības, kuras darbojas visā Eiropas Savienības teritorijā.



Enne käesoleva seadme kasutamist lugege tähelepanelikult läbi kasutusjuhend ja hoidke seda teatmikuna. Seadme õige kasutamine pikendab oluliselt selle teenistusaega.

## OHUTUSMEETMED

- Tootja ei kanna vastutust vigastuste eest, mis on esile kutsunud ohutustehnika nõuete ja toote kasutusreeglite mittejärgimisega.
- Nimetatud elektriseade kujutab endast toidu valmistamise seadet olmetingimustes ning seda võib kasutada korterites, suvilates, hotelli numbrites, kaupluste olmeruumides, kontoriruumides ja teistes taolistes mittetööstusliku kasutamise tingimustes. Seadme tööstuslikku või muud otstarbekohatut kasutamist loetakse toote kasutuse rikkumiseks. Sel juhul ei kanna tootja vastutust võimalike tagajärgede eest.
- Enne seadme sisselülitamist elektrivõrku, kontrollige, kas selle pinge vastab seadme nominaalsele toitepingele (vt tehniline iseloomustik või toote tehasetabelit).
- Kasutage seadme tarbitavale võimsusele arvestatud pikendit. Selle nõude mittejärgimine võib tingida lühise või kaabli süttimise.

**STOP**

- Lülitage seade vaid maandust omavatesse pistikutesse – see on kohustuslik nõue elektrilöögi kaitse eest. Kasutades pikendajat veenduge, et see on maandatud.
- Töö ajal lähivad seadme metallosad kuumaks. Ärge puudutage neid osi kätega, kui seade on elektrivõrku ühendatud. Ärge lülitage seadet sisse, kui selles pole toiduaineid. Ärge puudutage kuumutava seadme sisepindu.
- Leib võib süttida, seepärast ei tohi seadet kasutada põlevate materjalide, nt kardinate läheduses või all.
- Lülitage seade pistikust välja peale selle kasutamist, samuti selle puhastamise või ümberasetamise ajal. Elektrijuhe võtke välja kuivade kätega, hoides seda kahvlist, mitte aga juhtmest.
- Ärge paigaldage elektritoitejuhet ukseavadesse või soojusallikate läheduses. Jälgige, et elektrijuhe ei oleks kokku keerdunud ja painutatud, ei puutuks kokku teravate esemetega, mööbli nurkadega ja äärtega.

*PIDAGE MEELES: elektrijuhtme juhulik vigastamine võib tingida garantiitingimustele mitte-*

EST

*vastavaid vigastusi, samuti tekitada elektrilöögi. Vigastatud elektrikaabel tuleb viivitamatult lasta hoolduskeskuses välja vahetada.*

- Seadet tohib kasutada ainult suletud kaanega.
- Ärge katke töötavat seadet kinni. See võib põhjustada seadme ülekuumenemise ja rikkimineku.
- Seadet on keelatud kasutada avatud õhus – niiskuse või kõrvaliste esemete sattumine seadme korpusesse võivad tingida tõsisid vigastusi.
- Enne seadme puhastamist veenduge, et see on elektrivõrgust välja lülitatud ja täielikult jahtunud. Järgige rangelt seadme puhastamisjuhendeid.

**STOP**

*KEELATUD on paigutada seadet vette või asetada seda jooksva vee alla!*

- Lapsed vanuses 8 aastat ja vanemad ning keha-, meele- või vaimupuudega inimesed ja inimesed, kellel pole piisavalt kogemusi või teadmisi, tohivad seadet kasutada ainult järelevalve all ja/või juhul, kui neid on eelnevalt seadme ohutus kasutamises instrueeritud ja nad on teadlikud seadme kasutamisega seotud

ohtudest. Lapsed ei tohi seadmega mängida. Hoidke seadet ja selle toitejuhet alla 8 aastastele lastele kättesaamatus kohas. Lapsed ei tohi seadet ilma täiskasvanute järelevalveta puhastada ega hooldada.

- Pakkematerjalid (kile, vahtplast jms) võivad olla lastele ohtlikud. Lõhubumisoht! Hoidke neid lastele kättesaamatus kohas.
- Keelatud on seadme iseseisev remont või muudatuste tegemine selle konstruktsiooni. Seadme remonti peab tegema vaid autoriseeritud hoolduskeskuse spetsialist. Ebaprofessionaalselt tehtud remont võib tingida seadme rikke, trauma või vara kahjustuse.

**STOP**

*TÄHELEPANU! Keelatud seadme kasutamine mistahes vigastuste korral.*

### Tehniline iseloomustus

Mudel.....	RSM-M1403-E
Pinge.....	220-240 V, 50/60 Hz
Nominaalvõimsus .....	700 W
Elektrilöögikaitse .....	klass I
Vahetatavate plaadikomplektide arv .....	3
Korpuse materjal.....	plast + metall

Vahetatavate plaatide materjal .....	metall
Kuumutamise märgutuli .....	on
Töövalmiduse .....	on
Mittelibisevad jalad .....	on
Välismootmed .....	239 x 200 x 89 mm
Netokaal .....	2,5 kg ±3%
Toitejuhtme pikkus .....	0,85 m

### Komplektatsioon

Võileivagrill .....	1 tk.
Vahetatavate plaatide komplekt .....	3 tk.
Kasutusjuhend .....	1 tk.
Hooldusraamat .....	1 tk.

■ Oma toodangu täiustamise käigus on tootjal õigus täiendada ettevõtmiseta muuta disaini, komplektatsiooni, samuti tehnilisi iseloomustikke.

### Mudeli seadmestus **A1**

1. Korpus
2. Kuumutamise märgutuli
3. Töövalmiduse
4. Plastkäepidemed
5. Kaane fiksaator
6. Plaadikinnituse vabastamise nupud mudelil
7. Toitejuhe
8. Plaatide komplekt toiduainete grillimiseks
9. Plaatide komplekt vahvlite küpsetamiseks
10. Plaatide komplekt võilebade grillimiseks

## I. ENNE KASUTAMIST

Võtke toode ja selle komplekteerivad osad ettevaatlikult karbist välja. Eemaldage kõik pakkematerjalid ja reklaamkleebised.

⚠ Kindlasti hoidke alles hoiatavad sedelid, viitavad sedelid (nende olemasolul) ja seerianumbriga sedel seadme korpusel! Seadmel oleva seerianumbri puudumine jätab teid automaatselt ilma garantiiohulduuse õigusest.

Kerige elektrijuhe täielikult lahti. Seadme korpus pühkige üle niiske lapiga. Eemaldavad detailid peske seebiveega, hoolikalt kuivatage kõik seadme elemendid enne

elektrivõrku lülitamist. Kõrvalise lõhna tekkimine esimesel kasutamisel ei ole seadme rikkeks.

⚠ Peale transportimist või madalatel temperatuuridel säilitamist on vaja seadet hoida toatemperatuuril vähemalt 2 tundi enne sisselülitamist.

Asetage seade kõvale tasasele horisontaalpinnale, jälgides seejuures, et kaane alt väljuv aur ei satuks tapeedile, dekoratiivkatetele, elektroonikaseadmetele ega muudele esemetele või materjalidele, mida niiskus ja kõrge temperatuur võiks kahjustada.

Enne kasutamist veenduge, et seadme välimistel ega nähtaval siseosadel poleks kahjustusi, kriimustusi ega muid defekte.

⚠ Enne seadme otstarbekohast kasutamist tuleb kindlasti läbi teha tühjalt (eelnevalt paigaldatud plaatidega) kuumutamise tsükkel, et eemaldada plaatidelt tehniline kaitsemääre. Seejärel ühendage seade elektrivõrgust lahti, laske jahtuda ja puhastage plaadid osa „Seadme hooldamine“ juhiste järgi. See protseduur tuleb läbi teha kõigi plaadikomplektidega.

## II. SEADME KASUTAMINE

### Eemaldatavate metallplaatide vahetamine

1. Avage seadme kaas.
2. Vajutage järjest kõigile plaadi kinnitamise nuppudele seadme korpusel ja võtke metallplaadid maha.
3. Paigaldage soovitud plaadid seadmesse nii, et eendid plaatidel istuks korpusel olevatesse pesadesse. Vajutage plaati ettevaatlikult, kuni kostab klõpsatus.

STOP Metallplaatide EI TOHI vahetada, kui seade on elektrivõrku ühendatud.

### Seadme kasutamine

1. Ühendage seade vooluvõrku. Süttib oranž toite märgutuli. Kui seade on saavutanud vajaliku temperatuuri, süttib roheline märgutuli. Seade on töökas valmis. Kui seade on elektrivõrku lülitatud, saab seda edasi kasutada rohelisest märgutulest olenemata.

i Kui roheline märgutuli töö ajal kustub, lülitus automaatselt sisse temperatuuri hoidmise funktsioon.

2. Avage seade. Olenevalt paigaldatud plaatidest pange alumisele kuumutusplaadile võileib, vahvlitaigen või grillitavad toiduained (liha, köögiviljad vms). Jälgige, et te ei paneks plaati liiga täis.

EST

## REDMOND

**STOP** *Plaatide kõrbemisevastane kate võimaldab ilma rasvata grillida. Soovi korral võite panna plaadile siiski ka pisut taimeõli või võid.*

3. Suruge ülemine plaat toiduainete peale, kuni kaas kinni klõpsab. Plaatide vahele võib jääda väike vahe, see on normaalne.
4. Grillimise ajal süttib aeg-ajalt kuumutamise märgutuli. Grillimise aeg oleneb toiduainetest (leivasordist, täidisest) ja teie maitse eelistustest. Keskmiselt kulub grillimiseks 4–5 minutit.
5. Mõne aja pärast avage seadme kaas. Kui küpsetatud toit on kuldpruun, eemaldage see plaadilt puudist või silikoonist pannilabidate abil.
6. Pärast töö lõpetamist ühendage seade vooluvõrgust lahti. Puhastage seade vastavalt juhisteletes osas „Seadme hooldamine“.

### III. SEADME HOOLDAMINE

**STOP** *Seadet EI TOHI puhastada kareda lapi ega kraapiva käsna või pastaga. Samuti ei tohi kasutada mingeid agressiivseid kemikaale või muid aineid, mida ei soovitata kasutada toiduga kokku puutuvate pindade/esemete puhastamiseks.*

*Seadme korpus ja toitejuhet EI TOHI voolava vee alla panna ega vette kasta.*

Puhastage seadme korpuset pehme niiske lapiga, jälgides, et niiskus seadme sisse ei pääseks.

Peske eemaldatavad metallplaadid pärast iga kasutuskorda sooja nõudepesuvahendiveega puhtaks. Ärge peske metallplaate nõudepesumasinas.

Enne seadme kasutamist või hoiupelepanemist kuivatage hoolikalt kõik selle osad. Hoidke seadet kuivas ventileeritud kohas, eemal otsesest päikesevalgusest ja kütteseadmetest.

### IV. ENNE HOOLDUSKESKUSSESSE PÕÖRDUMIST

Rike	Võimalik põhjus	Kõrvaldamise meetod
Märgutuled ei-sütti, plaadid ei lähe kuumaks.	Elektritoitejuhe ei ole ühendatud elektrivõrku	Ühendage seadme toitejuhe elektrivõrku
	Elektripistikus puudub pinge	Lülitage seade töökorras elektripistikusse

Rike	Võimalik põhjus	Kõrvaldamise meetod
Töö ajal tekib plastiku lõhna	Seade on ülesoojenenud	Lühendage seadme katkematu tööaega. Suurendage sisselülituste vahelist intervalli
	Seade on uus, lõhn tuleb kaitsekattelt	Kontrollige hoolikalt seadme puhastamist (vt. «Seadme hooldamine»). Lõhn kaob peale seadme mitut sisselülitamist

### V. GARANTIIOHUSTUSED

Antud seadmele antakse 2-aastane garantiid alates selle soetamisest. Garantiiaja jooksul kohustub valmistaja remondi, detailide asendamise või kogu seadme asendamise teel kõrvaldama mistahes tehasedefektid, esile kutsutud materjalide ebapiisava kvaliteedi või kokkupanekuga. Garantii jõustub vaid sel juhul, kui ostukuupäev on kinnitatud kaupluse pitsatiga ja müüja allkirjaga originaalsel garantiitalongil. Käesolevat garantiid tunnustatakse vaid juhul, kui seadet kasutati vastavalt juhendile, seda ei remonditud, ei võetud lahti ja ei olnud vigastatud selle ebaõigelt kasutamisel, samuti juhul, kui on säilinud seadme täielik Komplektatsioon. Nimetatud garantiid ei laiene seadme loomulikule kulumisele ja kulumaterjalidele (filtrid, lambid, kõrbemisevastased katted, tihendid jne.).

Toote teenistusaega ja garantiiohustuste kehtivusaega arvestatakse selle ostupäevast või toote valmistamise päevast (juhul, kui müügi kuupäeva ei ole võimalik tuvastada).

Seadme valmistamise kuupäeva võib leida seerianumbris, mis paikneb toote korpusel oleval identifitseerimise sildil. Seerianumber koosneb 13 märgist. 6 ja 7 märk tähistavad kuud, 8 märk - seadme väljalaske aastat.

Tootja poolt kehtestatud teenistusaeg – 3 aastat selle soetamise hetkest alates. Tähtaeg kehtib juhul, et toodet kasutatakse vastavalt juhendile ja rakendatavatele tehnilistele standarditele. Nimetatud garantiiaeg on kehtiv tingimusel, et seadme kasutus toimub ranges vastavuses käesoleva instruksiooniga ja esitatud tehnilistele nõuetega.

**Keskkonnasõbralik jäätmekäitus (elektri- ja elektroonika-seadmete romude käitlemine)**

Pakend, kasutusjuhend ja seade tuleb kõrvaldada kohalike jäätmekäitluseeskirjade järgi. Hoidke keskkonda: ärge visake selliseid seadmeid olmejäätmete hulka.

Kasutusest kõrvaldatavaid (vanu) seadmeid ei tohi visata olmeprügi hulka, vaid neid tuleb käidelda eraldi. Vanade seadmete omanikud peavad viima need seadmed vastavatesse kogumispunktidesse. Sellega aitate kaasa väärtuslike toorainete ümbertöötlemisele ja vältite saasteainete sattumist keskkonda.

Käesolev seade on märgistatud vastavalt Euroopa direktiivile 2012/19/EL, mis reguleerib elektri- ja elektroonikaseadmete jäätmete käitlemist.

See direktiiv määratleb elektri- ja elektroonikaseadmete jäätmete kõrvaldamise ja taaskasutamise põhinõuded, mis kehtivad kogu Euroopa Liidus.



*Înainte de a utiliza prezentul dispozitiv, citiți cu atenție manualul de utilizare și păstrați-l în calitate de material de referință. Utilizarea corectă a dispozitivului va prelungi semnificativ durata lui de exploatare.*

## MĂSURI DE SIGURANȚĂ

- Producătorul nu poartă răspundere pentru deteriorări, cauzate de nerespectarea cerințelor tehnicii securității și ale regulilor de exploatare a dispozitivului.
- Prezentul dispozitiv electric reprezintă un dispozitiv pentru prepararea bucatelor în condiții de trai și poate fi utilizat în apartamente, căsuțe de vacanță, camere de hotel, clădiri de uz social ale magazinelor, oficiile sau în alte condiții similare de utilizare nonindustriale. Utilizarea industrială sau orice altă nespecială a dispozitivului va fi considerată ca încălcarea condițiilor de utilizare corespunzătoare a dispozitivului. În acest caz producătorul nu își asumă responsabilitatea pentru consecințele posibile.
- Înainte de a conecta dispozitivul la rețeaua electrică, verificați dacă tensiunea lui corespunde cu tensiunea nominală a dispozitivului (a se vedea caracteristicile

tehnice sau plăcuța uzinei producătoarea dispozitivului).

- Utilizați prelungitorul, proiectat pentru consumul de putere a dispozitivului: necorespunderea parametrilor poate provoca un scurtcircuit sau inflamarea cablului.
- Conectați dispozitivul doar la prizele cu contact sigur cu pământul, – este o cerință obligatorie de securitate electrică. Utilizând prelungitorul, asigurați-vă că acesta are de asemenea contact sigur cu pământul.
- În timpul funcționării părțile metalice ale dispozitivului se încălzesc. Nu le atingeți cu mâinile, când dispozitivul este conectat la sursa de alimentare. Nu conectați dispozitivul fără produse. Niciodată nu atingeți suprafețele interioare ale dispozitivului încălzit.
- Pâinea poate arde, de aceea, dispozitivul nu trebuie utilizat în apropierea sau sub materiale combustibile, cum ar fi perdele.
- Deconectați dispozitivul din priza electrică după utilizare, precum și în timpul curățării sau deplasării.



Extrageți cablul de alimentare cu mâinile uscate, ținându-l de ștecher, dar nu de cablul de alimentare.

- Nu întindeți cablul de alimentare electrică în golurile ușilor sau în apropierea surselor de căldură. Asigurați-vă, că cablul de alimentare electrică să nu fie răsucit și îndoit, sau în contact cu obiectele, colțurile și marginile ascuțite ale mobilierului.

STOP

*REȚINEȚI: deteriorarea accidentală a cablului de alimentare electrică poate cauza defecte, care nu corespund cerințelor de garanție, precum și la electrocutare. Cablul de alimentare deteriorat necesită o înlocuire urgentă în centrul de servire.*

- Este permis utilizarea dispozitivului numai cu capacul închis.
- Nu acoperiți dispozitivul în timpul funcționării. Acest lucru poate duce la supraîncălzirea și deteriorarea aparatului.
- Nu exploatați dispozitivul la aer liber – pătrunderea umidității sau a altor obiecte străine în interiorul corpului dispozitivului poate provoca deteriorări grave.

STOP

- Înainte de curățarea dispozitivului asigurați-vă că acesta este deconectat de la rețeaua electrică și s-a răcit complet. Urmați riguros instrucțiunile de curățare a dispozitivului.

*NU scufundați corpul dispozitivului în apă și nu-l plasați sub jet de apă!*

- Copiilor în vârstă de 8 ani și mai mult, precum și persoanele cu handicap, senzoriale sau psihice, sau lipsa de experiență și cunoștințe, pot utiliza dispozitivul numai sub supravegherea și/sau în acel caz, dacă au fost instruiți cu privire la utilizarea în condiții de siguranță a dispozitivului și sunt conștienți de pericolul, legat de utilizarea acestuia. Copiii nu trebuie să se joace cu aparatul. Păstrați aparatul și cablul de alimentare în locuri neaccesibile copiilor sub 8 ani. Curățarea și întreținerea dispozitivului nu trebuie să fie efectuate de copii fără supravegherea unui adult.
- Materialul de ambalare (peliculă, polistiren și a.ș.m.d.) poate fi periculos pentru copii. Pericol de sufocare! Păstrați-l într-un loc neaccesibil pentru copii.

ROU

- Sunt interzise repararea dispozitivului de sine stătător sau introducerea modificărilor în construcția lui. Repararea dispozitivului trebuie să fie efectuată doar de către un specialist al centrului de deservire autorizat. Lucrul efectuat neprofesional poate duce la defectarea dispozitivului, vătămări și deteriorarea bunurilor.

**STOP**

**ATENȚIE!** Nu utilizați dispozitivul în cazul oricăruia defect.

### Caracteristici tehnice

Model.....	RSM-M1403-E
Tensiune.....	220-240 V, 50/60 Hz
Putere nominală.....	700 W
Protecția împotriva electrocutării.....	clasa I
Numărul de seturi ale plăcilor interschimbabile.....	3
Materialul carcasei.....	plastic + metal
Materialul plăcilor interschimbabile.....	metal
Indicatorul încălzirii.....	este
Indicatorul pregătirii pentru lucru.....	este
Picioare anti-alunecare.....	есть
Dimensiunile de gabarit.....	239 x 200 x 89 mm
Greutatea netă.....	2,5 kg ±3%
Lungimea cablului de alimentare.....	0,85 m

### Completare

Mașină de sandwich.....	1 buc.
Setul plăcilor interschimbabile.....	3 buc.

Instrucțiuni de utilizare.....	1 buc.
Carte de service.....	1 buc.

Producătorul își rezervă dreptul de a modifica designul, conținutul, precum și caracteristicile tehnice ale dispozitivului pe parcursul perfecționării dispozitivului fără anunțarea prealabilă despre aceste modificări.

### Construcția modelului A1

- |  |  |
|--|--|
| 1. Carcasa dispozitivului              | 6. Butoanele de deblocare a fixării plăcilor |
| 2. Indicatorul de încălzire            | 7. Cablu de alimentare                       |
| 3. Indicatorul pregătirii pentru lucru | 8. Setul de plăci pentru grill               |
| 4. Mânere de plastic                   | 9. Set de plăci pentru pregătirea vafelor    |
| 5. Fixatorul capacului                 | 10. Set de plăci pentru sandwich-uri         |

## I. ÎNAINTE DE PRIMA UTILIZARE

Scoateți cu grijă dispozitivul și accesoriile acestuia din cutie. Înlăturați toate materialele de ambalare și autocolantele promoționale.

**⚠** Păstrați obligatoriu la locurile lor autocolantele de avertizare, autocolantele-indicatoare (în cazul prezenței lor) și plăcuța cu numărul de serie al dispozitivului pe corpul lui! Lipsa numărului de serie pe dispozitiv va anula automat drepturile de deservire garantată.

Desfășurați complet cablul de alimentare. Ștergeți corpul dispozitivului cu o cârpă umedă. Piesele detașabile spălați-le cu apă cu săpun, uscați minuțios toate elementele dispozitivului înainte de a-l conecta la rețeaua electrică. Apariția unui miros străin la prima utilizare nu prezintă semne de deteriorare a dispozitivului.

**⚠** După transportarea sau păstrarea la temperaturi joase este necesar să mențineți dispozitivul la temperatura camerei nu mai puțin două ore înainte de conectare.

Așezați dispozitivul pe o suprafață plană solidă orizontală astfel, ca aburul fierbinte ce iese de sub capac să nu nimerască pe tapet, acoperirile decorative, dispozitivele electrice și alte obiecte sau materiale , care pot suferi de la ridicarea temperaturii și umidității.

Înainte de utilizare asigurați-vă că, că părțile interne și externe vizibile nu sunt deteriorate, chipsuri și alte defecte.

**⚠** Înainte de a utiliza dispozitivul pentru scopul propus, numaiedcât efectuați ciclul de încălzire cu producătorul de sandwich-uri descărcat (în prealabil instalați plăcile de lucru) pentru eliminarea grăsimii tehnice de protecție. Apoi deconectați dispozitivul

de la sursa de alimentare, lăsați-l să se răcească și efectuați curățarea plăcilor în conformitate cu secțiunea «Îngrijirea dispozitivului». Procedura dată este necesară să o efectuați pentru fiecare set de plăci interschimbabile.

## II. UTILIZAREA DISPOZITIVULUI

### Înlocuirea plăcilor de metal detașabile

1. Deschideți capacul dispozitivului.
2. Alternativ apăsați pe butoanele de fixare ale plăcilor pe carcasa dispozitivului și scoateți plăcile de metal.
3. Instalați plăcile detașabile alese astfel, ca proiecțiile de pe plăci să coincidă cu sloturile în carcasă. Apăsați ușor pe plăci până se fixează.

**STOP** SE INTERZICE să efectuați înlocuirea plăcilor de metal, dacă dispozitivul este conectat la sursa de alimentare.

### Utilizarea dispozitivului

1. Conectați dispozitivul la sursa de alimentare. Se va aprinde oranj indicatorul de alimentare. Când dispozitivul va atinge temperatura necesară, se va aprinde indicatorul verde. Dispozitivul este gata pentru lucru. În continuare puteți utiliza dispozitivul în corespundere de arderea indicatorului verde, dacă acesta este conectat la sursa de alimentare.

**i** Dacă în procesul de lucru al dispozitivului indicatorul verde s-a stins – a fost automat deconectată funcția de menținere a temperaturii.

2. Deschideți dispozitivul. În corespundere cu tipul plăcilor instalate puneți pe suprafața de încălzire inferioară ingredientele pentru sandwich-uri, aluatul pentru vafe sau produsele pentru pregătirea grill (carnea, legumele ș.m.d.). Urmăriți de fapt, ca capacitatea plăcilor să nu se supra umple.



Acoperirea non-stick a plăcilor permite să gătiți fără utilizarea uleiului. Cu toate acestea la dorință dumneavoastră puteți pune pe suprafața de lucru a plăcilor o cantitate mică de ulei vegetal sau unt.

3. Apăsați produsele cu placa superioară până la fixarea mecanismului de blocare al capacului. Între plăci poate rămâne o mică distanță, aceasta este normal.
4. În timpul pregătirii indicatorul încălzirii se va aprinde periodic. Timpul de preparare se determină după tipul produsului (felul de pâine, caracterul umpluturii) și gustului dumneavoastră. În medie, procesul de gătire durează 4-5 minute.

5. După ceva timp deschideți capacul dispozitivului. Dacă bucatele au căpătat o culoare aurie, scoateți-le, utilizând lamele de bucătărie din lemn sau silicon.
6. La finalizarea lucrului deconectați dispozitivul de la sursa de alimentare. Curățați dispozitivul în corespundere cu recomandările secțiunii «Îngrijirea dispozitivului».

## III. ÎNGRIJIREA DISPOZITIVULUI

**STOP** SE INTERZICE utilizarea la curățarea dispozitivului a cârpelor și bureților grosieri, pastelor abrazive. Deasemenea este interzisă utilizarea oricăror produse chimice agresive, nerecomandate pentru a fi utilizate cu obiectele, ce sunt în contact cu mâncarea.

SE INTERZICE să puneți carcasa dispozitivului și cablul de alimentare sub jetul de apă sau să le scuțundați în apă.

Ștergeți carcasa dispozitivului cu o cârpă moale umedă, urmărind de fapt, ca umiditatea să nu pătrundă în interiorul dispozitivului.

Plăcile detașabile de metal spălați-le cu apă caldă de fiecare dată după utilizare. Nu utilizați pentru curățarea plăcilor de metal mașina de spălat vase.

Înainte de utilizare sau păstrare uscați toate părțile dispozitivului. Păstrați dispozitivul într-un loc uscat ventilat departe de razele solare și aparatele de încălzire.

ROU

## IV. ÎNAINTE DE A APELA LA UN CENTRU DE DESERVIRE

Defectul	Cauza posibilă	Metoda de înlăturare
Indicatoarele nu se aprind, plăcile nu se încălzesc	Cablul de alimentare nu este conectat la rețeaua electrică.	Conectați cablul de alimentare al dispozitivului la rețeaua electrică.
	Lipsește tensiunea în priză electrică.	Conectați dispozitivul la priză electrică în stare de funcționare.

Defectul	Cauza posibilă	Metoda de înlăturare
În timpul funcționării a apărut un miros de plastic.	Dispozitivul s-a supraîncălzit.	Micșorați timpul de funcționare continuă a dispozitivului. Majorați intervalele între conectări.
	Dispozitivul este nou, mirosul vine din acoperirea de protecție.	Efectuați curățarea minuțioasă a dispozitivului (a se vedea «Întreținerea dispozitivului»). Mirosul va dispărea după câteva conectări.

## V. OBLIGAȚIUNI DE GARANȚIE

Acest produs beneficiază de o garanție pe termen de 2 ani de la data achiziției. Pe parcursul perioadei de garanție, producătorul se angajează să elimine, prin reparații, înlocuiri de piese sau de înlocuire a întregului produs orice defecte din fabrica, cauzate de calitate insuficientă de material sau de asamblare. Garanția intră în vigoare numai în cazul în care data de cumpărare este confirmată de imprimarea magazinului și semnătura vânzătorului în certificatul original de garanție. Prezenta garanție este recunoscută doar în cazul în care produsul este folosit în conformitate cu instrucțiunile de exploatare, nu a fost reparat, nu a fost desfăcut și nu a fost deteriorat ca urmare a manipulării necorespunzătoare cu el, dar, de asemenea, este păstrată integralitatea completă a produsului. Această garanție nu se aplică la uzura naturală a produsului și materiale consumabile (filtre, becuri, acoperiri antiaderente, compactoare etc.).

Durata de viață a produsului și termenul de valabilitate a garanției pe el se calculează de la data vânzării sau de la data fabricației produsului (în cazul în care data de vânzare e imposibil de determinat).

Data de fabricație a aparatului poate fi găsit în numărul de serie, situat pe o etichetă de identificare de pe carcasa produsului. Numărul de serie este format din 13 simboluri. Al 6-lea și al 7-lea simboluri indică luna, a 8-lea – anul de producere a dispozitivului.

Durata de viață a aparatului stabilită de producător este de 3 ani de la data achiziției. Acest termen este valabil cu condiția, ca exploatarea produsului se efectuează în strictă conformitate cu prezenta instrucțiune și cerințele tehnice înaintate.



### Eliminarea ecologică (utilizarea echipamentelor electrice și electronice)

Utilizarea ambalajului, ghidul utilizatorului, precum și dispozitivul însuși trebuie să fie efectuată în conformitate cu programele de reciclare locale. Arătați preocupare pentru mediu: Nu aruncați aceste produse cu deșeurile menajere obișnuite.

Dispozitivele (vechi) nu trebuie aruncate împreună cu gunoii menajeri, ele trebuie eliminate separat. Posesorii echipamentelor vechi sunt obligați pentru a aduce dispozitive la centrele de recepție speciale sau organizațiilor în cauză. Astfel, ajutați programul la prelucrarea materiilor prime valoroase, precum și curățarea de poluanți.

Acest aparat este marcat în conformitate cu Directiva Europeană 2012/19/EU, reglementează reciclarea echipamentelor electrice și electronice.

Această directivă specifică cerințele de bază pentru eliminarea și reciclarea deșeurilor de la dispozitivele electrice și electronice, valabilă pe întreg teritoriul Uniunii Europene.



Mielőtt használatba venné a terméket, figyelmesen olvassa el és őrizze meg az adott használati utasítást. A készülék rendeltetésszerű használata jelentősen növeli a készülék élettartamát.

## BIZTONSÁGVÉDELMI SZABÁLYOK

- A gyártó nem vállal felelősséget a készülékkel kapcsolatos biztonsági követelmények és üzemeltetési szabályok be nem tartásából adódó meghibásodásokért.
- Az adott elektromos berendezés, otthoni körülmények közt, szállodai szobákban, boltok és irodák gazdasági helyiségeiben, valamint más, nem ipari célból használatos helyiségekben való ételkészítésre alkalmas készülék. A készülék ipari vagy más nem rendeltetésszerű használata, a rendeltetésszerű használat feltételeinek megsértését jelenti. Ebben az esetben a gyártó a lehetséges következményekért nem vállal felelősséget.
- Mielőtt a készüléket hálózatra csatlakoztatna, ellenőrizze, hogy a hálózati feszültség megegyezik –

e a készülék tápfeszültségével (lásd a műszaki jellemzőket vagy a készülék gyári címkéjét).

- Csak olyan hosszabbítót használjon, amely megfelel a készülék teljesítményi paramétereinek – a paraméterek eltérései rövidzárlathoz vagy a tápkábel kigyuladásához vezethetnek.
- Csak földelt aljzatba csatlakoztassa a készüléket – ez kötelező biztonságvédelmi előírás. Hosszabbítót használva, győződjön meg hogy a hosszabbító földelt.
- Működés közben a készülék fém részei felmelegednek. Ne érintse meg őket, miközben a készülék rá van kapcsolva az elektromos hálózatra. Ne kapcsolja be a készüléket termékek nélkül. Soha ne érintse meg a felmelegedett készülék belső felületeit.
- A kenyér éghet, ezért a készüléket gyúlékony anyagok (pld., függöny) alatt vagy közelében használni tilos.
- A készülék használata befejeztével, valamint a készülék tisztításakor és áthelyezésekor, húzza ki a csatlakozó dugót. A csatlakozó dugót száraz kézzel, nem a vezetékkel, hanem a dugót fogva húzza ki.

- Ne vezesse a tápkábel ajtónyílásokon keresztül vagy hőforrások közelében. Ügyeljen, hogy a tápkábel ne csavarodjon össze és ne törjön meg, valamint ne érjen éles tárgyakhoz vagy bútor éleihez és széleihez.

**STOP** *EMLÉKEZZEN: a tápvezeték véletlen sérülése olyan meghibásodásokhoz vezethet, amelyek nem egyeznek meg a garanciavállalási feltételekkel, valamint áramütést okozhatnak. A sérült elektromos kábelt a szervizközpontban azonnal ki kell cserélni.*

- A készülék használata csak zárt fedéllel engedélyezett.
- A készüléket működés közben ne takarja le. Ez a készülék túlmelegedését és meghibásodását idézheti elő.
- Tilos a készülék kültéri használata – nedvesség vagy idegen tárgy készülékbe kerülése, a készülék komoly meghibásodásához vezethet.
- A készülék tisztítása előtt, győződjön meg arról, hogy a készülék tápvezetéke ki van húzva az aljzatból és teljesen lehűlt. Szigorúan kövesse a készülék tisztításával kapcsolatos javaslatokat.

**STOP** *TILOS a készüléket vízbe meríteni vagy folyó csapvíz alá rakni!*

- A készülék nem használható csökkent fizikai, érzékszervi vagy értelmi képességű, illetve megfelelő tapasztalatokkal és ismeretekkel nem rendelkező személyek által (beleértve a gyerekeket is), kivéve azokat az eseteket, amikor az adott személyek megfelelő felügyelet alatt lesznek, vagy megfelelő használati utasításokat kapnak és tisztában lesznek a használat alatt fennálló veszéllyel. Ne engedje, hogy gyerekek játékként használják a készüléket, a készülék tartozékait valamint a készülék gyári csomagolását. Ne engedélyezze a gyerekeknek a készülék felnőtt felügyelete nélküli tisztítását vagy karbantartását.
- Tilos a készülék önálló javítása vagy a szerkezet módosítása. Minden, karbantartással és javítással kapcsolatos munkát csak az illetékes márkaszerviz szakembere végezhet. A nem szakmailag elvégzett munka a készülék meghibásodásához vezethet, valamint sérüléseket és anyagi károkat okozhat.

STOP

**FIGYELEM!** A meghibásodott készülék bármilyen használata, tilos.

### Műszaki jellemzők

Typus.....	RSM-M1403-E
Feszültség.....	220-240 V, 50/60 Hz
Névleges teljesítmény.....	700 W
Elektromos biztonság.....	I osztály
Cserélhető sütőlemez-készlet száma.....	3
Készüléktest anyaga.....	műanyag + fém
Cserélhető lemezek anyaga.....	fém
Hőindikátor.....	van
Üzemkész indikátor.....	van
Csúszásgátló lábak.....	van
Méreték.....	239 x 200 x 89 mm
Nettó tömeg.....	2,5 kg ± 3%
Elektromos vezeték hossza.....	0,85 m

### Felszereltség

Szendvicsüstő.....	1 db
Cserélhető sütőlemez-készlet.....	3 db
Használati utasítás.....	1 db.
Szervizkönyv.....	1 db.

A gyártó, a termékek fejlesztése során, további értesítés nélkül fenntartja a design, a felszereltség, valamint a termék műszaki jellemzőinek változtatási jogát.

### A készülék típus felépítése **A1**

- |                                      |                                 |
|--------------------------------------|---------------------------------|
| 1. Készüléktest                      | 7. Elektromos vezeték           |
| 2. Hőindikátor                       | 8. Grillező sütőlemez-készlet   |
| 3. Üzemkész indikátor                | 9. Gofri sütőlemez-készlet      |
| 4. Műanyag fogantyúk                 | 10. Szendvics sütőlemez-készlet |
| 5. Fedélrögzítő                      |                                 |
| 6. Sütőlemez-rögzítők feloldó gombja |                                 |

## I. HASZNÁLAT ELŐTT

Óvatosan emelje ki a készüléket és tartozékait a dobozból. Távolítsa el az összes csomagolóanyagot és reklámmatricát.

⚠ Feltétlenül őrizze meg a termék burkolatán található figyelmeztető, utasító (ha van), illetve sorozatszámot tartalmazó matricát! A terméken feltüntetett sorozatszám hiánya a garanciális szolgáltatások igénybevétele automatikus megszűnését jelenti.

Teljesen tekerje ki a tápkábelt. Nedves törülközővel törölje meg a készülék burkolatát. Meleg vízzel és kímélő tisztítószerrel, mossa el a készülék levehető tartozékait, mielőtt hálózatra kapcsolná, várja meg, amíg a készülék és tartozékai megszáradnak. Első használat alkalmával jelentkező idegen szagok, nem jelentik a készülék meghibásodását.

⚠ Szállítás vagy raktározás után alacsony hőmérsékleten, a készüléket használat előtt legalább 2 órány keresztül tartsa szobahőmérsékleten.

Állítsa a készüléket szilárd, egyenes vízszintes felületre úgy, hogy a fedél alól kiszivárgó gőz ne érintkezzen tapétával, dekoratív bevonattal, elektromos készülékkel és egyéb tárgyakkal vagy anyagokkal, amelyek sérülhetnek a magas páratartalom és hőmérséklet által.

Használat előtt győződjön meg arról, hogy a készülék külső és belső látható részei nem sérültek, nem csorbák és defektmentesek.

⚠ A készülék rendeltetészerű használata előtt feltétlenül végezzen el egy melegítési ciklust üres szendvicsüstővel - előzetesen felszerelve a működő lemezeket - a védőolaj eltávolítása érdekében. Továbbá áramtalanítsa a készüléket, hagyja kihűlni és végezze el a sütőlemezek tisztítását a "Készülék karbantartása" nevezetű fejezet szerint. Az adott eljárást végezze el mindegyik cserélhető sütőlemez-készlettel.

HUN

## II. KÉSZÜLÉK ÜZEMELTETÉSE

### A levehető fémsütőlemez cseréje

1. Nyissa fel a készülék fedelét.
2. Felváltva nyomja meg a készüléktesten a sütőlemezek rögzítőgombját és vegye le a fémlamezeket.
3. A cserélhető sütőlemezeket helyezze a készülékbe úgy, hogy a sütőlemezeken lévő kiálló részek egyezzenek a készüléktesten lévő vajatokkall. Óvatosan nyomja meg a sütőlemezeket kattánásig.

STOP **TILOS** a fémlamezeket lecserélni, miközben a készülék csatlakoztatva van az elektromos hálózathoz.

## Készülék használata

1. Áramosítsa a készüléket. Kigyúl a narancssárga tápindikátor. Amikor a készülék eléri a kívánt hőmérsékletet, kigyúl a zöld indikátor. A készülék használatra készen áll. Ezek után a készülék használható, amennyiben áramosítva van, függetlenül attól, hogy világít a zöld indikátor.



Ha a készülék működése közben a zöld indikátor kialszik, ez arra utal, hogy automatikusan bekapcsolt a hőmérséklet fenntartás funkciója.

2. Nyissa ki a készüléket. A felhelyezett sütőlemez függvényében tegye az alsó fűtési felületre a szendvicshez szükséges hozzávalókat, gofri tésztát vagy a grillezési termékeket (pl., hús, zöldség, stb.). Figyeljen arra, hogy a sütőlemez üregei ne legyenek túltöltve.



A sütőlemezek tapadásmentes felülete lehetővé teszi az olaj nélküli sütést. Kívánság szerint lekenheti a sütőlemez munkafelületét kevés növényi olajjal vagy vajjal.

3. Nyomja le a termékeket a felső sütőlemezrel a fedélzár kattanasáig. A sütőlemez között képződhet egy kis rés, ez nem probléma.
4. A sütés folyamán a hőindikátor időnként kigyullad. A sütési időt a felhasználó termék típus (kenyér- és töltelék fajta) illetve saját ízlése határozza meg és az. Átlagosan a sütési folyamat 4-5 percig tart.
5. Egy bizonyos idő után nyissa ki a készülék fedelét. Ha az étel aranyszínűvé pirult, vegye ki azt fa- vagy szilikon konyhai lapát segítségével.
6. A használat befejeztével áramtalanítsa a készüléket. Tisztítsa meg a készüléket a "Készülék karbantartása" fejezet rendelkezéseinek megfelelően.

## III. KÉSZÜLÉK KARBANTARTÁSA



**TILOS** a készülék tisztításához durva törölkendőt vagy szivacsot, krémes állagú súrolószert használni. Bármilyen kémiaiag agresszív vagy egyéb anyagok felhasználása, amelyek nem ajánlottak ételmiszserrel érintkező tárgyak esetében, nem megengedett.

TILOS a készüléktestet és a vezetékét vizsgárr alá helyezni vagy vízbe meríteni.

A készüléktestet törölje meg nedves puha törölkendővel, figyelve arra, hogy ne kerüljön nedvesség a készülék belsejébe. A cserélhető fémlemezeket öblítse le langyos szappanos vízzel minden használat után. Ne használjon a fémlemezek tisztításához mosogatógépet.

Üzemeltetés vagy tárolás előtt szárítsa meg a készülék összes részét. Tárolja a készüléket száraz, jól szellőző helyen, távol a napfénytől és fűtőberendezésektől.

## IV. MIELŐTT SZERVIKŐZPONTHOZ FORDULNA

Meghibásodás	Lehetséges ok	Meghibásodás elhárítása
Nem gyúlnak ki az indikátorok, a lemezek nem melegsznek	A tápkábel nincs hátlatra csatlakoztatva Az aljzatban nincs tápfeszültség	Kapcsolja a készülék tápkábelt a hátlatra Csatlakoztassa a készüléket működő aljzatra
A készülék működése közben idegen szag érezhető	A készülék túlmelegedett A készülék új, az idegen szagot a védőbevonat okozza	Csökkenesse a készülék folyamatos működésének idejét. Növelje a folyamatos üzemeltetés közötti szünet időtartamát. Végezze el a készülék megfelelő tisztítását. (lásd: „A készülék karbantartása”) A szag néhány kapcsolat után megszűnik

## V. GARANCIÁLIS KÖTELEZETTSÉGEK

Az adott termékre, a vásárlás időpontjától számított 2 év jótállás biztosított. A jótállás időszakban a gyártó kötelezettséget vállal minden, nem megfelelő minőségű anyag vagy szerelésből eredő gyártási hibával kapcsolatos meghibásodást javítás, alkatrészcsere vagy teljes készülék csere útján elhárítani. A jótállás csak abban az esetben lép hatályba, ha a vásárlás ideje az eredeti garancialevélen bizonyítja van az eladási hely bélyegzőjével és az eladó aláírásával. A jótállás csak akkor ismerhető el, ha a készüléket a használati utasításnak megfelelően használták, javítva, szétszerelve nem volt és a nem rendeltetésszerű használatból kifolyólag, nem sérült meg, valamint a készülék tartozékaival együtt meg lett őrözve. Jelen jótállás nem terjed ki a termék ésfogyóeszközök természetes kopására (szűrők, égők, tapadásgátló bevonat, tömítőgyűrűk, stb.).

A készülék élettartama és a jótállás érvényessége, a termék eladásának időpontjától vagy a gyártás időpontjától számítódik (abban az esetben, ha az eladás időpontja nem állapítható meg)

A készülék gyártási időpontját a készüléken található azonosító címkén feltüntetett sorozatszámában láthatjuk. A sorozatszám 13 jeltől áll. A 6. és 7. jel a hónapot, a 8. pedig a gyártási évet jelentik.



A készülék, gyártó által meghatározott élettartama a termék vásárlása időpontjától számított 3 év. Adott jótállási időszak a termék rendeltetésszerű használatára, a jelen használati utasítás és műszaki követelmények betartásával érvényes.



#### **Környezetbarát hulladékkezelés (elektromos és elektronikus berendezések kezelése)**

A csomagolás, a felhasználói kézikönyv, valamint maga a készülék újrafeldolgozását a helyi újrahasznosítási program keretében kell elvégezni. Gondoskodjon környezetéről: ne dobjon ki ilyen termékeket általános háztartási hulladékkal együtt.

A használt (rég) készülékek nem dobhatók ki a háztartási szeméttel együtt, ezek hulladékkezelését külön kell elvégezni. A régi, használt készülékeket a tulajdonosuk speciális hulladék átvevő helyekre kell szállítsa, illetve megfelelő szervezeteknél kell, hogy leadja. Ezzel, Ön segíti az értékes alapanyagok feldolgozásával és szennyező anyagok tisztításával kapcsolatos programot.

A készülék az elektromos és elektronikus berendezések hulladékairól szóló 2012/19/EU számú irányelvnek megfelelő feliratokkal van ellátva.

Az irányelv az EU egészére érvényes kereteket állapít meg a használt készülékek visszavételére és újrahasznosítására vonatkozóan.



*Преди да използвате даденото изделие, внимателно прочетете ръководството за експлоатация и го запазете за справки в бъдеще. Правилното използване на уреда ще удължи значително неговия срок на експлоатация.*

## МЕРКИ ЗА БЕЗОПАСНОСТ

- Производителят не носи отговорност за повреди, които са резултат от неспазване на изискванията на техниката за безопасност и правилата за използване на уреда.
- Този електрически уред представлява устройство за приготвяне на храна в битови условия и може да се използва в квартири, вили, хотелски стаи, битови помещения на магазини, офиси или в други подобни условия на непромишлена експлоатация. Промислено или всяко друго използване на уреда не по предназначение се смята за нарушаване на условията за правилна експлоатация на изделието. В този случай производителят не носи отговорност за възможните последствия.
- Преди да включите устройството в електрическата мрежа, проверете съпада ли нейното напрежение

с номиналното напрежение на захранването на уреда (вж.техническите характеристики или фирмената табелка на изделието).

- Използвайте удължител, който е предвиден за използваната от уреда мощност – несъответствието на параметрите може да предизвика късо съединение и запалване на кабела.
- Включвайте уреда само към заземени контакти – това е задължително изискване за защита от токов удар. Когато използвате удължител, уверете се, че той също е заземен.
- По време на работа металните части на уреда се нагряват. Не ги пипайте с ръце, когато уредът е включен в електрическата мрежа. Не включвайте уреда без продукти. Никога не пипайте вътрешната повърхност на нагрятия прибора.
- Хлябът може да гори, поради което уредът не бива да се използва в близост или под възпламеняващи се материали, например, завеси.

- След използване на уреда, по време на почистване и преместване, изключвайте уреда от контакта. Изключвайте захранващия кабел със сухи ръце, като го държите за щепсела, а не за шнура.
- Не изтегляйте захранващия кабел през каси на врати или близо до източници на топлина. Внимавайте кабелът да не се усуква и да не се прегъва, както и да не се докосва до остри предмети, ъгли и ръбове на мебели.
- Забранено е използването на уреда на открит въздух – попадането на влага или чужди предмети вътре в корпуса може да доведе до сериозна повреда на устройството.
- Преди да започнете да почиствате уреда, уверете се, че е изключен от електрическата мрежа и е напълно изстинал. Спазвайте строго инструкциите за почистване на уреда.

STOP

*ПОМНЕТЕ: случайната повреда на захранващия кабел може да доведе до повреди, които не съответстват на условията на гаранцията, както и до токов удар. Повреденият захранващ кабел трябва незабавно да се смени в сервизен център.*

- Допуска се използването на уреда само при затворен капак.
- Не наклоняйте уреда по време на работа. Това може да доведе до прегряване и повреждане на уреда.

STOP

*ЗАБРАНЕНО е потапянето на корпуса на уреда във вода или поставянето му под водна струя!*

- Деца на възраст от 8 години и по-възрастни и лица с намалени физически, сензорни или умствени възможности или липса на опит или познания, могат да използват уреда само под надзора и / или, ако те са били инструктирани за безопасно използване на устройството и да осъзнаят, рисковете, свързани с неговата употреба. Децата не трябва да си играят с уреда. Пазете уреда и захранващия кабел на място, недостъпно за деца под 8 години.

BGR

Почистването и поддръжката на уреда, не трябва да се правят от деца без надзора на възрастен.

- Материалът на опаковката (пластмаса и полистирен, и т. н.) може да бъде опасно за децата. Опасност от задушаване! Съхранявайте го в недостъпни за децата места.
- Забранен е самостоятелният ремонт на прибора или правене на промени в конструкцията му. Ремонтът на уреда трябва да се извършва само от специалист от упълномощен сервизен център. Не-професионално извършеният ремонт може да доведе до счупване на уреда, травми и повреда на имущество.

STOP

**ВНИМАНИЕ!** *Забранено е използването на уреда, ако са налице някакви дефекти.*

#### Технически характеристики

Модел.....	RSM-M1403-E
Напрежение.....	220-240 В, 50/60 Hz
Номинална мощност.....	700 Вт
Електрическа безопасност.....	клас I

Количество комплекти сменяеми пластини.....	3
Материал на корпуса.....	пластмаса + метал
Материал на сменяемите пластини.....	метал
Индикатор за нагряване.....	има
Индикатор за готовност за работа.....	има
Противохлъзгащи се крачета.....	има
Габаритни размери.....	239 x 200 x 89 мм
Тегло нето.....	2,5 кг ±3%
Дължина на електрическия кабел.....	0,85 м

#### Комплект

Сандвичера.....	1 бр.
Комплект сменяеми пластини.....	3 бр.
Ръководство за експлоатация.....	1 бр.
Сервизна книжка.....	1 бр.

*Производителят има право да прави промени в дизайна, комплектацията и в техническите характеристики на изделието в процеса на усъвършенстване на продукцията си, без да уведомява предварително за тези изменения.*

#### Конструкция на модела **A1**

1. Корпус на уреда
2. Индикатор за нагряване
3. Индикатор за готовност за работа
4. Пластмасови дръжки
5. Фиксатор на капака
6. Бутон за освобождаване на закрепващите се пластини
7. Електрически кабел
8. Комплект пластини за приготвяне на грил
9. Комплект пластини за приготвяне на вафли
10. Комплект пластини за приготвяне на сандвичи

## I. ПРЕДИ ПЪРВАТА УПОТРЕБА

Внимателно извадете уреда и компонентите му от кутията. Отстранете всички опаковъчни материали и рекламни стикери.



*Задължително запазете на мястото им предупредителните стикери, стикерите-указатели (ако има такива) и табелката на корпуса със серийния номер*

*на изделието! Липсата на сериен номер върху изделието автоматично ви лишава от правото на гаранционно обслужване.*

Развийте изцяло захранващия кабел. Избършете корпуса на уреда с влажна кърпа. Подвижните детайли измийте със сапунена вода. Внимателно подсушете всички елементи на уреда, преди да го включите в мрежата. Появяването на странична миризма при първото използване не е следствие от неизправност на уреда.

**!** След транспортирание или съхраняване при ниски температура трябва да оставите уреда при стайна температура не по-малко от 2 часа, преди да го включите.

Поставете уреда на твърда, равна и хоризонтална повърхност така, че излизащата из под капака гореща пара да не попада върху тапетите, декоративните покрития, електронни уреди и други предмети или материали, които могат да пострадат от повишената влажност и температура. Преди използването се убедете в това, че външните и видимите вътрешни части на прибора нямат повреди, стружки и други дефекти.

**!** Преди всичко използвайте уреда по предназначение, обезателно направете цикъл на загаряване с незаредена сандвичера (предварително нагласете работната пластина) за премахане на техническата защитна смазка. След това изключете уреда от електрическата мрежа, оставете я да изстине и почистете пластината съгласно раздела «Поддръжка на уреда». Дадената процедура е необходима да се повтори за всеки комплект сменяеми пластини.

## II. ЕКСПЛОАТАЦИЯ НА ПРИБОРА

### Замяна на сменяемите метални пластини

1. Отворете капака на прибора.
2. Последователно натиснете бутоните за фиксация на пластините на корпуса на прибора и снемете металните пластини.
3. Нагласете избраната сменяема пластина в прибора така, че издатините на пластината да съвпадат с улите в корпуса. Внимателно натиснете пластината до щракване.

**STOP** ЗАБРАНЯВА СЕ замаяната на металната пластина, ако уредът е включен в електрическата мрежа.

### Използване на прибора

1. Включете уреда в електрическата мрежа. Светва оранжев индикатор на захранването. Когато уредът достигне нужната температура, светва зелен индикатор.

Уредът е готов за работа. След това уреда може да се ползва независимо от светенето на зеленият индикатор, ако той е включен в електрическата мрежа.

**i** Ако в процеса на работа на уреда зеленият индикатор угасне – бил е автоматично включена функцията за поддръжане на температурата.

2. Отворете уреда. В зависимост от вида на нагласената пластина сложете на ниската нагряваща се повърхност съставките за сандвичите, тестото за вафлите или продуктите за приготвяне на грил (месо, зеленчуци и т. н.). Следете съда на пластината да не се препълни.

**!** Противозагарящото покритие на пластините позволява готвенето да става без използването на масло. Въпреки това при желание вие можете да нанесете на работната повърхност на пластината не голямо количество растително или краве масло.

3. Притиснете продуктите с горната пластина до щракване на механизма за блокировка на капака. Между пластините може да остане не голямо разстояние, това е нормално.
4. По време на приготвянето индикаторът за нагряване периодично светва. Времето за приготвяне се определя от вида продукт (сорт хляб, характерен пълнеж) и вашият вкус. Средно процесът на приготвяне продължава 4-5 минути.
5. След определено време отворете капака на уреда. Ако ястието е придобило запяст цвят, извадете го, използвайки дървена или силиконова кухненска лопатка.
6. След приключване на работа изключете прибора от електрическата мрежа. Почистете уреда в съответствие с препоръките в раздела «Грижа за уреда».

BGR

## III. ГРИЖА ЗА ПРИБОРА

**STOP** ЗАБРАНЯВА СЕ използването при почистването на уреда груби салфетки или гъби, абразивни пасты. Така също е недопустимо използването на каквито и да е химически агресивни или други вещества, препоръчителни за прилагане върху предмети, които са в контакт с храната.

ЗАБРАНЯВА СЕ поставянето на корпуса на уреда и електрическия кабел под струяща вода или потапянето им в нея.

Избършете корпуса на уреда с влажна мека тъкан, следйки за това влагата да не попадне вътре в уреда.

Сменяемите метални пластини измивайте с топла сапунена вода всеки път след използване. Не използвайте миялна машина за почистване на металните пластини.

Преди използване или съхраняване подсушете всички части на уреда. Съхранявайте уреда на сухо прохладно място далеч от слънчевите лъчи и нагревателни уреди.

## IV. ПРЕДИ ДА ПОЗВЪНИТЕ В СЕРВИЗНИЯ ЦЕНТЪР

Неизправност	Възможна причина	Начини за отстраняване
Индикаторите не светят, пластините не се нагряват	Захранващият кабел не е включен в захранващата мрежа.	Включете захранващия кабела на уреда в мрежата.
	Няма напрежение в контакта.	Включете уреда към работещ електрически контакт.
По време на работа се е появила миризма на пластмаса.	Уредът е прегрял.	Намалете времето за непрекъснатата работа на уреда. Увеличете интервалите между включванията.
	Уредът е нов, миризмата идва от защитното покритие.	Почистете добре уреда (вж. «Поддръжка на уреда»). Миризмата ще изчезне след няколко включвания.

## V. ГАРАНЦИЯ

Това изделие има гаранция от 2 години от момента на закупуването му. Производителят се задължава по време на гаранционния срок да отстрани появилите се заводски дефекти, предизвикани от недостатъчно качество на материалите или сглобяването, чрез ремонт, смяна на детайли или смяна на цялото изделие. Гаранцията влиза в сила само в случай че датата на покупката е потвърдена с печата на магазина и подписана продавача на оригиналната гаранционна карта. Настоящата гаранция се признава само в случай, че изделието се е използвало в съответствие с инструкцията за експлоатация, че не е било ремонтирано, разглобявано и не е било повредено в резултат на неправилно боравене с него, и че е запазена цялата комплексност на изделието. Тази гаран-

ция не се разпространява върху естественото износване на изделието и консумативите (филтри, лампички, незалепващи покрития, уплътнители и т.н.).

Срокът на експлоатация на изделието и срокът на валидност на гаранцията се изчисляват от датата на продажбата или от датата на производство на изделието (в случай, че не може да се определи датата на продажбата).

Датата на производство на уреда може да се види в серийния номер, който се намира на идентификационния стикер на корпуса на изделието. Серийният номер се състои от 13 знака. 6-ият и 7-ият знак посочват месеца, а 8-ият – годината на производство на уреда.

Посоченият от производителя срок на експлоатация на този уред е 3 години от датата на закупуване. Този срок е действителен само при условие, че изделието се използва в строго съответствие с настоящата инструкция и предявените технически изисквания.



### Екологично безвредна утилизация (утилизация на електрическо и електронно оборудване)

Изхвърлянето на опаковката, ръководствата, както и самият уред трябва да се извърши в съответствие с местните програми за рециклиране. Проявете загриженост за околната среда и не изхвърляйте тези продукти с обикновените битови отпадъци.



Използваните (стари) уреди не трябва да се изхвърлят с другите битови отпадъци, те трябва да се утилизират отделно. Собствениците на старо оборудване трябва да отнесат уредите в специалните пунктове за събиране на такива отпадъци или да ги предадат в съответните организации. Така ще подпомогнете програмата за преработка на ценни суровини, както и за пречистване на замърсяващи вещества.

Даденият прибор е произведен в съответствие с Европейските директиви 2012/19/EU, регулираща използването на електрически електронни уреди.

Дадената директива определя основните изисквания за използване и преработка на отпадъците от електрическите електронни прибори, действащи на територията на целия Европейски Съюз.



Prije početka korištenja ovog uređaja, pažljivo pročitajte uputu za njegovu upotrebu i čuvajte je kao priručnik. Pravilno korištenje uređaja može značajno produžiti vrijeme njegove upotrebe

## MJERE SIGURNOSTI

- Proizvođač ne snosi odgovornost za oštećenja, koja su nastala uslijed nepoštovanja sigurnosnih normi i propisa za upotrebu.
- Ovaj električni aparat je višenamjenski aparat za pripremu hrane u domaćem okruženju, a može se koristiti u stanovima, vikendicama, hotelskim sobama, trgovinama, uredima ili u drugim sličnim uvjetima neindustrijske namjene. Industrijska ili bilo koja druga zloupotreba aparata smatrati će se kršenjem pravilne upotrebe proizvoda. U ovom slučaju, proizvođač ne preuzima odgovornost za eventualne posljedice.
- Prije priključivanja aparata na električnu mrežu, provjerite da li je napon istovjetan sa naponom napajanja uređaja (pogledajte tehničke karakteristike ili tvorničku tablicu proizvoda).

- Koristite produžni kabel, predviđen za priključnu snagu uređaja – neusklađenost parametara može dovesti do kratkog spoja ili pregrijavanja kabela.
- Uključite uređaj samo na utičnice koje imaju uzemljenje, – to je obvezatan zahtjev glede zaštite od strujnog udara. Kada koristite produžni kabal, uvjerite se da i on, također, ima uzemljenje.
- Tokom rada metalni dijelovi uređaja se zagrijavaju. Nemojte ih dodirivati rukama, kad je uređaj uključen u struju. Nemojte uključivati prazan uređaj (bez proizvoda). Nikad nemojte dodirivati unutrašnju površinu zagrijanog uređaja.
- Kruh se može zapaliti, zato uređaj ne treba stavljati blizu materijala koji se mogu lako zagorjeti, naprimer zavjese.
- Isključite aparat iz utičnice nakon njegove upotrebe, ta prilikom njegovog čišćenja ili prenošenja. Izvucite električni gajtan suhim rukama, držeći ga za utikač, a ne za vodič.

- Ne stavljajte kabel za napajanje kroz vrata ili u blizini izvora topline. Uvjerite se da kabel nije upleten i da se ne savija, da ne dodiruje oštre predmete, rubove i namještaj.

STOP

*UPAMTITE: slučajno oštećenje kabela za napajanje može prouzrokovati probleme koji nisu u skladu s jamstvom, kao i strujni udar. Oštećeni strujni kabel zahtijeva hitnu zamjenu u servisu.*

- Uređaj se može koristiti samo kad je poklopac zatvoren.
- Nemojte prekrivati uređaj tokom rada. Ovo može dovesti do pregrijavanja i oštećenja uređaja.
- Nije dozvoljeno korištenje aparata na otvorenom prostoru – dospijeće vlage ili stranih predmeta u kućište aparata može dovesti do njegovih ozbiljnih oštećenja.
- Prije čišćenja aparata, uvjerite se da je isključen iz električne mreže i da je potpuno hladan. Strogo se pridržavajte uputa za čišćenje aparata.

STOP

*ZABRANJUJE se uranjanje aparata u vodu ili stavljanje pod tekuću vodu!*

STOP

- Djeca uzrasta do 8 godina i starija, te osobe s ograničenim fizičkim, čulnim ili intelektualnim sposobnostima ili sa nedostatkom iskustva ili znanja, mogu da koriste uređaj samo pod prismotrom i/ili u slučaju ako su isti prošli obuku glede propisa za sigurnu upotrebu uređaja i poimaju opasnosti vezane za njegovu upotrebu. Djeca se ne smeju igrati sa uređajem. Držite uređaj i njegov gajtan za napajanje strujom na mjestu nedostupnom za djecu mlađu od 8 godina. Čišćenje i održavanje uređaja ne smije obavljati djeca bez nadzora odraslih.
  - Materijali za pakiranje (folija, penoplast i t. d.) mogu biti opasni za djecu. Opasnost od gušenja! Čuvajte ga na mjestu nedostupnom za djecu.
  - Nije dozvoljeno da samostalno obavljate popravku aparat ili da mijenjate njegov dizajn. Popravke aparata mora provoditi samo ovlašteni servisni centar. Neprofesionalno obavljen posao može dovesti do kvara aparata, ozljeda i oštećenja imovine.
- PAŽNJA! Zabranjuje se korištenje neispravnog uređaja.*



**Tehničke karakteristike**

Model.....	RSM-M1403-E
Napon.....	220-240 V, 50/60 Hz
Nominalna snaga.....	700 W
Električna sigurnost.....	klasa I
Količina kompleta ploča za mijenjanje.....	3
Materijal kućišta.....	plastika + metal
Materijal ploča za mijenjanje.....	metal
Indikator zagrijavanja.....	postoji
Indikator spremnosti za rad.....	postoji
Nožice koje ne klize.....	postoje
Gabarit uređaja.....	239 x 200 x 89 mm
Težina.....	2,5 kg ±3%
Duljina kabela za napajanje.....	0,85 m

**Kompletiranje**

Sendvič toster.....	1 kom.	Uputa za upotrebu.....	1 kom.
Komplet ploča za mijenjanje.....	3 kom.	Servisna knjižica.....	1 kom.

Proizvođač ima pravo na unošenje izmjena u dizajnu, kompletu, kao i na izmjene tehničkih karakteristika proizvoda u cilju poboljšanja svojih proizvoda bez prethodne najave takvih promjena.

**Izvedba modela A1**

- |   |   |
|---|---|
| 1. Kućište uređaja                      | 7. Kabel napajanja                        |
| 2. Indikator zagrijavanja               | 8. Komplet ploča za spremanje na roštilju |
| 3. Indikator spremnosti za rad          | 9. Komplet ploča za spremanje piškota     |
| 4. Plastične ručice                     | 10. Komplet ploča za spremanje sendviča   |
| 5. Fiksator poklopca                    |   |
| 6. Tipke za prekidanje blokiranja ploča |   |

**I. PRIJE POČETKA KORIŠTENJA**

Pažljivo izvadite proizvod i njegove dijelove iz kutije. Uklonite sve materijale za pakiranje i promidžbene naljepnice (ako ih ima).



Obvezatno sačuvajte na svome mjestu pločicu sa serijskim brojem proizvoda na njegovom kućištu! Odsustvo serijskog broja na proizvodu automatski Vas lišava prava na njegovo garancijsko servisiranje.

Potpuno odmotajte električni gajtan. Kućište aparata obrišite vlažnom krpom. Dijelove koji se vade operite mlazom vode, dobro osušite sve elemente aparata prije uključivanja u električnu mrežu. Pojava stranog mirisa kod prve upotrebe nije posljedica neispravnosti uređaja.



Nakon prijevoza ili čuvanja na niskim temperaturama potrebno je uređaj držati na sobnoj temperaturi najmanje 2 sata prije njegovog uključjenja.

Postavite uređaj na tvrdu ravnu vodoravnu površinu, tako da vrela para koja izlazi ispod poklopca ne može stići do tapeta, dekorativnih elemenata, električnih uređaja i drugih predmeta ili materijala, koji mogu biti oštećeni od visoke vlažnosti i temperature.

Prije korištenja uvjerite se da vanjski i unutarnji (koji se mogu vidjeti) dijelovi uređaja nemaju oštećenja ili bilo kojih drugih defekata.



Prije korištenja uređaja prema namjeni, obavezno ostvarite ciklus zagrijavanja sa praznim sendvič tosterom (postavivši prethodno radne ploče) kako biste sklonili tehnički premaz. Zatim isključite uređaj iz struje, ohladite ga i očistite ploče prema poglavlju „Njega uređaja“. Ovu proceduru treba ponoviti za svaki komplet ploča za mijenjanje.

**II. EKSPLOATACIJA UREĐAJA****Mijenjanje metalnih ploča**

1. Otvorite poklopac uređaja.
2. Naizmenično pritisakajte tipke za fiksiranje ploča na kućištu uređaja i skinite metalne ploče.
3. Namjestite izabrane ploče u uređaj, tako da se izbočine na pločama poklope sa prorezima u kućištu. Pažljivo pritisnite ploče dok ne čujete klik.



ZABRANJUJE SE menjati metalne ploče ako je uređaj uključen u struju.

HRV

**Korištenje uređaja**

1. Uključite uređaj u struju. Upaliće se narandasti indikator napajanja. Kad uređaj dostigne neophodnu temperaturu, upaliće se zeleni indikator. Uređaj je spreman za rad. Dalje se uređaj može koristiti nezavisno od toga da li je upaljen zeleni indikator, ako je on uključen u struju.



Ako se tokom rada ugasio zeleni indikator, znači da se automatski uključila funkcija održavanja temperature.

2. Otvorite uređaj. U zavisnosti od vrste namještenih ploča postavite na donju grijaču površinu sastojke sendviča, testo za piškote ili proizvode za spremanje na roštilju (meso, povrće i sl.). Vodite računa da se kapacitet ploča ne prekorači.

## REDMOND



Zahvaljujući premazu, koji spreči zagorjevanje, možete spremati bez ulja. Međutim ako želite, možete sipati na radnu površinu malo ulja ili staviti maslac.

3. Pritisnite proizvode gornjom pločom dok ne čujete klik mehanizma za blokiranje poklopcu. Između ploča može ostati mali prostor, ovo je normalno.
4. Tokom spremanja indikator zagrijavanja će se povremeno upalivati. Vrijeme spremanja se određuje vrstom proizvoda (tipom kruha i filovanja) i isto tako vašim ukusom. U prosjeku vrijeme spremanja je 4-5 minuta.
5. Kroz nekoliko minuta otvorite poklopac uređaja. Ako je jelo dobilo zlatastu boju, izvadite ga koristeći drvene ili silikonske kuhinjske lopatice.
6. Nakon završetka rada isključite uređaj iz struje. Očistite uređaj u skladu sa preporukama iz poglavlja „Njega uređaja“.

### III. NJEGA UREĐAJA



**ZABRANIJE SE** korištenje pri čišćenju uređaja grubih salвета ili sunđerā a isto tako i ambrozivnih sredstava. Nije dozvoljeno korištenje bilo kojih bilo kojih hemijskih agresivnih ili drugih sredstava koja nisu namenjena za predmete koji kontaktiraju sa hranom. **ZABRANIJE SE** staviti kućiste uređaja ispod vode koja teče ili celosno u vodu.

Čistite kućiste uređaja vlažnom mekom krpom, vodeći računa da vlaga ne uđe unutar uređaja. Metalne ploče na skidanje treba prati toplom vodom sa sapunom svaki put nakon korištenja. Nemojte koristiti za pranje ploča mašinu za pranje sudova.

Prije korištenja osušite sve dijelove uređaja. Čuvajte uređaj u suhom mjestu sa ventilacijom daliko od sunčanih zrakova i grijaćih uređaja.

### IV. PRIJE OBRAĆANJA U SERVISNI CENTAR

Neispravnost	Mogući uzrok	Način otklanjanja
Indikator se ne pale, ploče se ne griju	Gajtan za napajanje strujom nije priključen u električnu mrežu.	Uključite gajtan za napajanje aparata u električnu mrežu.
	Nema napona u utičnici za struju.	Uključite aparat u ispravnu utičnicu za struju.

Neispravnost	Mogući uzrok	Način otklanjanja
Za vrijeme rada pojavio se miris plastike.	Aparat se pregrijao	Skratite vrijeme neprekidnog rada aparata. Povećajte interval između uključivanja.
	Aparat je nov, miris dolazi od zaštitnog premaza.	Obavite temeljno čišćenje aparata (vidi «Održavanje aparata»). Miris će nestati nakon nekoliko uključjenja.

### V. GARANCIJA

Ovaj uređaj ima garanciju tijekom razdoblja od 2 godine od datuma kupnje. Tijekom razdoblja garancije, proizvođač se obvezuje putem popravka ili zamjene cijelog uređaja eliminirati nedostatke uzrokovane lošim kvalitetom materijala i montaže. Garancija će biti valjna samo ako datum kupnje potvrđuju pečat i potpis prodavatelja trgovine na originalnoj garancijskoj listi. Ova garancija se priznaje, samo ako uređaj se koristi u skladu s uputama za uporabu, nije bilo popravljeno, demontirano ili oštećeno zbog pogrešne uporabe, kao i nije promijenjena njegova kompletnost.

Ova garancija ne pokriva normalnu iznošenost uređaja i potrošnog materijala (filtera, žarulja, premaz koji sprečuje prigrorjevanje, brtvila, itd.).

Rok trajanja uređaja i garancijski rok će se računati od dana prodaje ili datuma proizvodnje uređaja (ako je datum prodaje ne može se utvrditi).

Datum proizvodnje uređaja može se pronaći u serijskom broju koji se nalazi na naljepnici na kućistu uređaja. Serijski broj sastoji se od 13 znakova. 6. i 7. znakovi označavaju mjesec, 8. – godinu proizvodnje uređaja.

Rok trajanja ovog uređaja naveden od strane proizvođača je 3 godina od datuma kupnje. Ovo vrijedi uz uvjet da rad tog uređaja se izvršuje strogo u skladu s ovim uputama i tehničkim zahtjevima.



#### Ekološki neškodljivo iskorištavanje (iskorištavanje električnih i elektroničkih uređaja)

Utilizacija ambalaže, uputa za upotrebu, te samog uređaja potrebno je izvesti u skladu s lokalnim propisima za preradu otpada. Vodite računa o zaštiti okoliša: ne bacajte ove proizvode skupa sa običnim komunalnim smećem.

Iskorišteni (stari) uređaji se ne smiju bacati s ostalom kućanskom tehnikom, isti se moraju iskorištavati odvojeno. Vlasnici starih uređaja moraju donijeti uređaj na mjesta njihovog prijema ili ih predati za to specijaliziranim tvrtkama. Na taj način pomažete program za preradu dragocijenih sirovina, te očuvanju okoliša.

Ovaj je uređaj označen sukladno Europskoj direktivi 2012/19/EU, kojom se regulira korištenje uređaja nakon isteka životnog vijeka električnih i elektroničkih uređaja.

Ova direktiva utvrđuje osnovne zahtjeve glede korištenja i prerade otpada od električnih i elektroničkih uređaja koji se primjenjuju na cijelom teritoriju Europske unije.



*Predtým, ako začnete používať tento výrobok, pozorne si prečítajte tento návod na použitie a uschovajte ho, aby ste v prípade potreby mali tento manuál vždy k dispozícii. Správne použitie prístroja značne predlží jeho životnosť.*

## BEZPEČNOSTNÉ OPATRENIA

- Výrobca nezodpovedá za škody spôsobené porušením bezpečnostných opatrení a nesprávnym použitím výrobku.
- Tento prístroj je elektrickým zariadením pre použitie v domácnosti. Prístroj je možné používať v bytoch, rodinných domách alebo na chate, hotelových izbách, hospodárskych miestnostiach obchodov, kanceláriach a za iných podobných podmienok okrem priemyselných účelov. Priemyselné alebo akékoľvek iné použitie s iným účelom zariadenia sa pokladá za porušenie pokynov príslušného použitia výrobku. V tomto prípade výrobca nezodpovedá za možné následky a škody.
- Pred zapnutím zariadenia do elektrickej siete zkontrolujte, či sa zhoduje napätie elektrickej siete s menovitým napájacím napätím zariadenia (viď. Technické charakteristiky, resp. výrobný štítok na prístroji).
- Používajte predlžovačku, ktorá zodpovedá príkonu spotrebiča. Nezhoda parametrov môže spôsobiť skrat resp. vznietenie kábla.
- Vždy pripojte prístroj len k zásuvkám, ktoré sú zabezpečené uzemňovacím kontaktom s ochranným uzemňovacím vedením. To je nevyhnutelná požiadavka pre elektrickú bezpečnosť. Zároveň pri použití predlžovačky dbajte na to, aby bola uzemnená.
- Počas prevádzky sa kovové časti spotrebiča zahrievajú, preto sa ich nedotýkajte rukami ak je prístroj pripojený k sieti. Nezapínajte spotrebič bez surovín. Nikdy sa nedotýkajte vnútornej plochy zohriateho spotrebiča.
- Od chleba sa môže čokoľvek chytiť. Preto nepoužívajte prístroj v blízkosti horľavých materiálov ako sú napríklad záclony.
- Vždy odpájajte prístroj z elektrickej zásuvky hneď po ukončení jeho použitia a taktiež počas čistenia alebo premiestnení. Vyťahujte elektrickú šnúru suchými rukami, pritom pridržujte ju za zástrčku, ale nikdy za šnúru.

- Nepreťahujte elektrickú šnúru cez dverné otvory alebo v blízkosti vykurovacích zdrojov. Dbajte na to, aby sa elektrická šnúra neprekrucovala, nelámala, neprehýbala, nedotýkala sa ostrých predmetov, rohov a okrajov nábytku.

STOP

*PAMÄTAJTE SI: neočakávané poškodenie napájacieho kábla môže spôsobiť poruchy, ktoré neodpovedajú záručným podmienkam, ako aj úrazy elektrickým prúdom. Poškodený napájací kábel musí byť hneď vymenený v servisnom centre.*

- Prístroj používajte iba ak je veko zavreté.
- Prístroj počas prevádzky neprikrývajte. Môže to zapríčiniť prehriatie a poškodenie prístroja.
- Zakazuje sa používať prístroj v otvorenom priestore: preniknutie vlhkosti do kontaktnej skupiny alebo zásah cudzích predmetov do vnútra telesa môže spôsobiť vážne poruchy zariadenia.
- Pred čistením prístroja presvedčte sa, že je odpojený od elektrickej siete a úplne vychladol. Postupujte prísne podľa pokynov na čistenie.

STOP

*ZAKAZUJE SA ponárať prístroj do vody alebo nechávať ho umývať pod tečúcou vodou!*

- Deti vo veku 8 rokov a staršie osoby, osoby so zníženými fyzickými, zmyslovými alebo duševnými schopnosťami, alebo nedostatkom skúsenosti a znalostí môžu používať prístroj iba pod dohľadom inej osoby a / alebo v prípade, že boli poučené o jeho bezpečnom používaní a sú si vedomé nebezpečenstva spojeného s jeho používaním. Deti by sa nemali hrať so spotrebičom. Udržujte prístroj a napájací kábel mimo dosahu detí mladších ako 8 rokov. Čistenie a údržba zariadenia nesmú vykonávať deti bez dozoru dospelých osoby.
- Obalový materiál (film, pena, atď.) môže byť pre deti nebezpečný. Nebezpečenstvo udusení! Uchovávajte mimo dosahu detí.
- Zakazuje sa samostatne vykonávať opravy zariadenia resp. meniť jeho konštrukciu. Všetky servisné a opravárske práce môže vykonávať len autorizované servisné centrum. Neprofesionálne vykonaná práca môže

SVK

spôsobiť poruchu zariadenia ako aj úrazy a poškodenia majetku.

STOP

**POZOR!** Zakazuje sa používať zariadenia s akoukoľvek poruchou.

### Technické charakteristiky

Model.....	RSM-M1403-E
Napätie.....	220-240 V, 50/60 Hz
Menovitý výkon.....	700 W
Elektrická bezpečnosť.....	trieda I
Počet sád pečiacich plôch.....	3
Materiál zariadenia.....	plast + kov
Materiál pečiacich plôch.....	kov
Indikátor nahrievania.....	áno
Indikátor prevádzky.....	áno
Neklzávé nože.....	áno
Rozmer.....	239 x 200 x 89 mm
Netto.....	2,5 kg ±3%
Dĺžka elektrickej šnúry.....	0,85 m

### Súprava

Sendvičovač.....	1 ks
Počet sád pečiacich plôch.....	3 ks
Návod na použitie.....	1 ks.
Servisná knižka.....	1 ks.

Výrobca má právo vykonávať zmeny designu, súpravy ako aj zmenu technických parametrov počas zdokonaľovania svojej produkcie bez predbežného oznámenia týchto zmien.

### Zloženie prístroja A1

1. Telo zariadenia
2. Indikátor nahrievania
3. Indikátor prevádzky
4. Plastové rukoväte
5. Zamykanie veka
6. Tlačidlá odblokovania upevnenia pečiacich plôch
7. Elektrická šnúra
8. Sada pečiacich plôch na prípravu na grile
9. Sada pečiacich plôch na prípravu keksov
10. Sada pečiacich plôch na prípravu sendvičov

## I. PRED PRVÝM ZAPNUTÍM

Opatrne vyťahnite výrobok a jeho súčiastky z krabice. Odstráňte všetky baliacie materiály a reklamné nálepky.

**⚠ Nesmú sa odstraňovať z pohonnej jednotky varovné štítky, informačné nálepky (v prípade keď sú) a nálepka, na ktorej je uvedené výrobné číslo! V prípade ak výrobné číslo prístroja bude chýbať, to Vás automaticky zbaví práva záručného servisu.**

Celkom rozмотajte napájací kábel. Utrite telo prístroja vlhkou tkaninou. Snímateľné súčiastky prístroja omyte mydlovou vodou, dôkladne vysušte všetky prvky prístroja pred jeho pripojením k elektrickej sieti. Pri prvom použití je možný vznik cudzieho zápachu, čo nie je dôsledkom poruchy prístroja.

**⚠ Po prepravovaní alebo uschovaní prístroja pri nízkych teplotách nechať ho stáť pri izbovej teplote v priebehu minimálne 2 hodiny pred prvým zapnutím.**

Umiestnite prístroj na pevnú rovnú plochu, aby para z krytu nezasiahla namalovaný stenu alebo tapety, elektroniku a iné predmety alebo materiály, ktoré môžu byť poškodené vysokou vlhkosťou a teplotou.

Pred použitím sa uistite, že vonkajšie a viditeľné vnútorné časti nie sú poškodené a nemajú nejaké iné chyby.

**⚠ Pred použitím prístroja na určený účel absolvujte ohrievací cyklus s nezaťaženým sendvičovačom (uistite sa, že sa pretým použili správnu pečiacu plochu), aby ste odstránili technický maz. Potom odpojte spotrebič z elektriny, nechať ho vychladnúť a vyčistite pečiacie plochy ako je uvedené v časti Starostlivosť a údržba. Tento postup je nutné dodržať pri čistení každej sady pečiacich plôch.**

## II. POUŽÍVÁNIE SPOTREBIČA

### Výmena odnímateľných pečiacich plôch

1. Otvorte veko spotrebiča.
2. Striedavo stláčajte tlačidlá fixácie pečiacich plôch na tele spotrebiča a snímte kovové plochy.
3. Nastavte vybrané pečacie plochy v spotrebiči tak, aby sa výstupy na doskách zapadali s otvormi v tele. Jemne zatlačte na plochy až kým nezapadnú.

**STOP** JE ZAKÁZANÉ vymieňať kovové pečacie plochy pokiaľ je spotrebič zapojený do elektriny.

### Používanie spotrebiča

1. Zapojte spotrebič do elektrickej siete. Rozsvieti sa oranžový indikátor napájania. Akonáhle spotrebič dosiahne požadovanú teplotu, kontrolka sa zmení na zelenú a prístroj je pripravený na použitie. Zariadenie môžete používať aj keď zelené svetlo nesvieti a ak je zapojené do elektriny.

**i** Ak v priebehu prevádzky spotrebiča zelené svetlo zhasne, funkcia udržiavania teploty bola automaticky zapnutá.

2. Otvorte spotrebič. V závislosti od druhu sady pečiacich plôch umiestnite ingrediencie na prípravu sendvičov, cesto na kekсы alebo potraviny na grilovanie (mäso, zeleninu). Uistite sa, že obsah pečiacich plôch nie je preplnený.

 Antihorľavý povlak pečiacich plôch umožňuje pripravovať sendviče bez použitia oleja. Ak však budete chcieť, môžete na vrch pečiacich plôch naliať rastlinný olej alebo maslo.

3. Príťažte sendviče vrchnou časťou pečiaciej plochy až kým nezaklapne mechanizmus blokovania veka. Medzi plochami môže byť malá skulinka, je to normálne.
4. Počas prípravy sendviča sa indikátor nahrievania čas od času rozsvieti. Čas prípravy určuje druh potravín (druh chleba, plnky) a vaše chute. Príprava trvá v priemere 4 – 5 minút.
5. O niekoľko minút otvorte veko prístroja. Ak je sendvič dozlatista upečený, pomocou drevených alebo silikónových kuchynských klieští ho vyberte.
6. Po skončení odpojte spotrebič z elektriny a vyčistite ho podľa odporúčaní v časti Starostlivosť a údržba.

## III. ČISTENIE A ÚDRŽBA PRÍSTROJA

Pred čistením prístroja presvedčte sa, že je odpojený od elektrickej siete a úplne vychladol. Prístroj udržiavajte vždy čistý.

Prístroj môžete čistiť mydlou vodou a špongiou alebo mäkkou tkaninou. Na čistenie prístroja nepoužívajte chemické alebo abrazívne prostriedky, ktoré môžu nechávať škrabance na povrchu súčiastok a pokaziť zovňajšok prístroja.

**STOP** ZAKAZUJE SA ponárať prístroj do vody alebo nechávať ho umývať pod tečúcou vodou. Zakazuje sa čistenie telesa prístroja v myčke na riad.

## IV. PRED ORÁTENÍM SA NA SERVISNÉ CENTRUM

Porucha	Prípadná príčina	Spôsob odstránenia
Indikátory nesvietia, pečacie plochy sa nenahrievajú	Šnúra elektrického napájania nie je pripojená k elektrickej sieti	Pripojte prívodnú šnúru k elektrickej sieti
	V elektrickej sieti chýba napätie	Pripojte prístroj ku správnej elektrickej zástrčke
Počas práce sa cíti vôňa plastu	Prístroj sa prehrial	Skrátte čas nepretížitého fungovania prístroja. Zvyšte rozptätie medzi zapnutím
	Prístroj je nový, vôňa spôsobuje ochranná vrstva	Vykonaňte dôkladné čistenie prístroja (viď „Bežná údržba prístroja“). Vôňa zmizne po opätovnom zapnutí prístroja

SVK

## V. ZÁRUKA

Na tento výrobok sa poskytuje záruka na dobu 2 roky od dátumu jeho nákupu. V priebehu záručnej doby výrobca prostredníctvom opráv, výmeny súčiastok resp. celého zariadenia sa zaväzuje odstrániť všetky chyby pri jeho výrobe, ktoré sú dôsledkom nedostatočnej kvality materiálov resp. montáže. Záruka je platná len v tom prípade, ak

dátum nákupu je potvrdený pečiatkou z obchodu a podpisom predavača na originálnom záručnom liste. Táto záruka sa uznáva len v tom prípade, ak bol výrobok používaný v súlade s návodom na použitie, nebol opravovaný, rozberaný resp. poškodený v dôsledku nesprávneho použitia, a taktiež ak je uschovaná kompletná dokumentácia výrobku. Táto záruka sa nevzťahuje na prirodzené opotrebovanie výrobku a jeho pomocných súčiastok (filtre, lampičky, keramické a teflonové úpravy, gumové tesnenie atď.).

Doba použitia zariadenia a záručná doba sa vypočíta odo dňa jeho nákupu, resp. od datumu jeho výroby (v prípade ak sa tento dátum nedá stanoviť).

Dátum výroby zariadenia si môžete nájsť v sériovom čísle, ktorý je umiestnený na identifikačnej etike na kostre výrobku. Sériové číslo sa skladá z 13-ich dymbolov. 6. a 7. symboly znamenajú mesiac, 8. symbol znamená rok výroby zariadenia.

Výrobcom stanovená doba použitia tohto zariadenia je 3 rokov odo dňa jeho nákupu. Tento termín platí za podmienok, ak sa toto zariadenie používalo presne v súlade s týmto návodom na použitie a technickými požiadavkami.



### **Ekologický neškodlivá recyklácia (recyklácia elektrického spotrebiča)**

Likvidácia obalu, manuálu, ako aj samotného zariadenia musí byť vykonaná v súlade s miestnymi programami recyklácie. Prejavte záujem o ochranu životného prostredia: nevyhadzujte takéto prístroje do bežného komunálneho odpadu.

Opatrebované (staré) prístroje nemôžu byť vyhodené spolu s ostatnými bežnými smetami. Musia byť recyklované zvlášť. Majitelia opotrebovaných zariadení musia odnieť prístroje do špeciálnych zberní alebo ich odovzdať zodpovedajúcim organizáciám. Takouto činnosťou podporujete program na recykláciu cenných surovín a taktiež chránite ovzdušie od škodlivých látok.

Tento spotrebič v súlade s európskou smernicou 2012/19/EÚ, ktorá sa riadi likvidáciou elektrických a elektronických zariadení.

Táto smernica definuje základné požiadavky na likvidáciu a recykláciu odpadov z elektrických a elektronických zariadení, ktoré platia v celej Európskej únii.





Než začnete tento výrobek používat, přečtěte si pozorně tento návod k použití a uschovejte ho, abyste měl(a) tento manuál v případě potřeby k dispozici. Správné použití přístroje značně prodlužuje jeho životnost.

## BEZPEČNOSTNÍ OPATŘENÍ

- Výrobce neodpovídá za škody způsobené porušením bezpečnostních opatření a nesprávným použitím výrobku.
- Tento přístroj lze použít v bytech, rodinných či venkovských domech (resp. na chatě), hotelových pokojích, obytných místnostech prodejen, kanceláří a za jiných podobných podmínek mimo průmyslové použití. Průmyslové či jakékoliv použití s jiným účelem zařízení se pokládá za porušení pokynů příslušného použití výrobku. V tomto případě výrobce neodpovídá za možné následky a škody.
- Před zapnutím zařízení do elektrické sítě zkontrolujte, zda se shoduje napětí elektrické sítě s jmenovitým napájecím napětím zařízení (viz. Technické charakteristiky resp. výrobní štítek výrobku).
- Použijte prodlužovačku, která odpovídá příkonu spotřebiče. Neshoda parametrů může způsobit zkrat resp. vznícení kabelu.
- Vždy připojte přístroje pouze k zásuvkám, majícím uzemňovací kontakt s ochranným uzemňovacím vedením – je to závazný požadavek elektrické bezpečnosti. Při použití prodlužovačky taky dbejte na to, aby měla uzemnění.
- Během provozu se kovové části spotřebiče ohřívají, proto se jich nedotýkejte rukama pokud je přístroj připojen k síti. Nezapínejte spotřebič bez surovin. Nikdy se nedotýkejte vnitřní plochy zahřátého spotřebiče.
- Od chleba se může cokoliv chytit. Proto nepoužívejte přístroj v blízkosti hořlavých materiálů jako jsou například záclony.
- Vždy odpojte přístroj z elektrické zásuvky okamžitě po skončení jeho použití a taky během čištění anebo přemístění. Vytahujte elektrickou šňůru suchými rukama, přitom přidržujte ji za zástrčku, nikoliv za šňůru.
- Nepřetahujte elektrickou šňůru přes dveřní otvory nebo v blízkosti zdrojů tepla. Dbejte o to, aby se elektrická

CZE

šňůra nepřekrucovala, nelámala, nepřehýbala, nedotýkala se ostrých předmětů, rohů a okrajů nábytku.

STOP

*PAMATUJTE SI: náhodné poškození napájecího kabelu může způsobit poruchy, které neodpovídají záručním podmínkám, rovněž taky úraz elektrickým proudem. Poškozený napájecí kabel vyžaduje okamžitou výměnu v servisním středisku.*

- Přístroj používejte pouze pokud je víko zavřené.
- Přístroj během provozu nepřikrývejte. Může to způsobit přehřátí a poškození přístroje.
- Zakazuje se používání přístroje v otevřeném prostoru: proniknutí vlhkosti do přístroje nebo zásah cizích předmětů dovnitř tělesa může způsobit vážné poruchy zařízení.
- Před čištěním přístroje přesvědčte se, že je odpojen od elektrické sítě. Pečlivě postupujte podle pokynů na čištění.

STOP

*ZAKAZUJE SE ponořovat přístroj do vody nebo nechávat ho umývat pod tekoucí vodou!*

STOP

- Přístroj může být používán dětmi ve věku od 8 let a také lidmi s fyzickými, smyslovými, duševními odchylkami nebo nedostatečnými zkušenostmi a znalostmi tehdy, jestli je nad nimi dozor a byly-li proškoleny se zaměřením na bezpečné používání tohoto přístroje a v případě, mají-li představu o potenciálním nebezpečí, spojeném s používáním přístroje. Děti si nesmí hrát s přístrojem. Skladujte přístroj v místě nedostupném pro děti mladší 8 let. Čištění a obsluhu přístroje nemusí provádět děti bez dozoru dospělých.
- Obalový materiál (folie, polystyren a t. p.) může být nebezpečný pro děti. Nebezpečí udušení! Chraňte jej v místě nedostupném pro děti.
- Zakazuje se samostatně provádět opravy zařízení resp. měnit jeho konstrukci. Všechny servisní a opravářské práce musí vykonávat autorizované servisní středisko. Neprofesionálně vykonaná práce může způsobit poruchu zařízení a taky úrazy a poškození majetku.

*POZOR! Zakazuje se provozovat zařízení s jakoukoliv poruchou.*

**Technické charakteristiky**

Model.....	RSM-M1403-E
Napětí.....	220-240 V, 50/60 Hz
Jmenovitý výkon.....	700 W
Elektrická bezpečnost.....	třída I
Počet sad pečících ploch.....	3
Materiál zařízení.....	plast + kov
Materiál pečících ploch.....	kov
Indikátor zahřívání.....	ano
Indikátor provozu.....	ano
Nekřivé nože.....	ano
Rozměr.....	239 x 200 x 89 mm
Netto.....	2,5 kg +3%
Délka elektrické šňůry.....	0,85 m

**Kompletace**

Sendvičovač.....	1 ks
Počet sad pečících ploch.....	3 ks
Návod k použití.....	1 ks.
Servisní knížka.....	1 ks.

*Výrobce má právo provádět změny designu, kompletace a rovněž i změnu technických parametrů během zdokonalení své produkce bez předběžného oznámení takových změn.*

**Soložení přístroje A1**

1. Tělo zařízení
2. Indikátor zahřívání
3. Indikátor provozu
4. Plastové rukojeti
5. Uzavření víka
6. Tlačítka odblokování upevnění pečících ploch
7. Elektrická šňůra
8. Sada pečících ploch na přípravu na grilu
9. Sada pečících ploch na přípravu sušenek
10. Sada pečících ploch na přípravu sendvičů

**I. PŘED PRVNÍM ZAPNUTÍM**

Opatrně vyndejte výrobek a jeho součástky z krabice. Odstraňte všechny balící materiály a reklamní samolepky.

**⚠** *Nesmí se odstraňovat z těla přístroje varovné štítky, informační nálepky (resp. samolepky ukazatele – pokud jsou) a nálepka, na které je uvedeno sériové (výrobní) číslo! Pokud sériové (výrobní) číslo výrobku bude chybět, pak to Vás automaticky zbaví práva záručního servisu.*

Plně odviňte napájecí kabel. Očistěte tělo přístroje vlhkým hadříkem. Odnímatelné součástky přístroje omyjte mýdlovou vodou, důkladně vysušte všechny prvky přístroje před jeho připojením do elektrické sítě. Při prvním použití je možný vznik cizího zápachu, co není důsledkem poruchy přístroje.

**⚠** *Po přepravě či uschování přístroje při nízkých teplotách nechte ho stát při pokojové teplotě po době minimálně 2 hodiny před prvním zapnutím.*

Umístěte přístroj na pevnou rovnou plochu, aby pára z krytu nezasáhla namalovanou stěnu nebo tapety, elektroniku a jiné předměty nebo materiály, které mohou být poškozeny vysokou vlhkostí a teplotou.

Před použitím se ujistěte, že vnější a viditelné vnitřní části nejsou poškozeny a nemají nějaké jiné chyby.

**⚠** *Před použitím přístroje na určený účel absolvujte ohřívací cyklus s nezatíženým sendvičovačem (ujistěte se, že se proto použili správnou pečící plochu), abyste odstranili technický maz. Pak odpojte spotřebič z elektriny, nechte ho vychladnout a vyčistěte pečící plochy jako je uvedeno v části Péče a údržba. Tento postup je nutné dodržet při čištění každé sady pečících ploch.*

**II. POUŽÍVÁNÍ SPOTŘEBIČE****Výměna odnímatelných pečících ploch**

1. Otevřete víko spotřebiče.
2. Střídavě stiskněte tlačítka fixace pečících ploch na těle spotřebiče a sejměte kovové plochy.
3. Nastavte vybrané pečící plochy ve spotřebiči tak, aby se výstupy na deskách zapadaly s otvory v těle. Jemně zatlačte na plochy dokud nezapadnou.

**STOP** *JE ZAKÁZÁNO vyměňovat kovové pečící plochy pokud je spotřebič zapojen do elektriny.*

### Používání spotřebiče

1. Zapojte spotřebič do elektrické sítě. Rozsvítí se oranžový indikátor napájení. Jakmile spotřebič dosáhne požadované teploty, kontrolka se změní na zelenou a přístroj je připraven k použití. Spotřebič můžete používat i když zelené světlo nesvítí a pokud je zapojen do elektrifiky.



*Pokud v průběhu provozu spotřebiče zelené světlo zhasne, funkce udržování teploty byla automaticky zapnuta.*

2. Otevřete spotřebič. V závislosti na druhu sady pečících ploch umístěte ingredience na přípravu sendvičů, těsto na sušenky nebo potraviny na grilování (maso, zeleninu). Ujistěte se, že obsah pečících ploch není přeplněný.



*Antihřlavý povlak pečících ploch umožňuje připravovat sendviče bez použití oleje. Pokud však budete chtít, můžete na vrch pečiacích plochy nalít rostlinný olej nebo máslo.*

3. Přitlačte sendviče vrchní částí pečící plochy až zaklapne mechanismus blokování víka. Mezi plochami může být malá skulinka, je to normální.
4. Během přípravy sendviče se indikátor zahřívání čas od času rozsvítí. Doba přípravy určuje druh potraviny (druh chleba, nádivky) a vaše chutě. Příprava trvá v průměru 4 - 5 minut.
5. O několik minut otevřete víko přístroje. Pokud je sendvič dozlatova upečený, pomocí dřevěných nebo silikonových kuchyňských kleští jej vyberte.
6. Po skončení odpojte spotřebič z elektrifiky a vyčistěte ho podle doporučení v části Péče a údržba.

### III. PÉČE O SPOTŘEBIČ



*Při čištění přístroje JE ZAKÁZÁNO používat hrubé houbičky nebo houby či abrazivní pasty. Také nepoužívejte chemické nebo jiné žíravé látky, které by mohly přijít do kontaktu s potravinami.*

*JE ZAKÁZÁNO dávat přístroj a přívodní kabel pod tekoucí vodou nebo ponořovat do vody.*

Otřete tělo přístroje vlhkým měkkým hadříkem. Dávejte však pozor, aby se voda nedostala do přístroje.

Snímatelné pečící plechy omyjte teplou mýdlovou vodou po každém použití. Nemyjte je v myčce nádobí.

Před použitím přístroje otevřete všechny jeho části dosucha. Přístroj chraňte pro slunečnými paprsky na suchém a větraném místě a daleko od topidel.

### IV. NEŽ SE OBRÁTÍTE NA SERVISNÍ STŘEDISKO

Porucha	Možná příčina	Způsob odstranění
Indikátory svítí, pečící plochy se nenahřívají	Přívodní kabel není připojen k elektrické síti	Připojte přívodní kabel k elektrické síti
	V zásuvce není proud resp. zásuvka je vadná	Zapněte přístroj do fungující zásuvky
Během fungování přístroje se objevil nepříjemný plastový zápach	Přístroj se přehřál	Zkratek dobu nepřetržitého provozu přístroje. Prodlužte přestávky mezi zapnutími
	Přístroj je nový, zápach pochází z ochranného krytu	Důkladně očistěte o vymyjte přístroj (viz. «Čištění a údržba přístroje»). Zápach zmizí po několika zapnutích

### V. ZÁRUČNÍ ZÁVAZKY

Na tento výrobek je stanovena záruční doba 2 roky od data prodeje spotřebiteli. V průběhu záruční doby se výrobce prostřednictvím opravy, výměny součástek resp. celého zařízení zavazuje odstranit všechny chyby, které jsou důsledkem nedostatečné kvality materiálů či montáže. Záruka je platná pouze v případě, pokud je datum nákupu potvrzeno razítkem prodejny/obchodu a podpisem prodáváče na originálním záručním listu. Tato záruka se uznává pouze v tom případě, bylo-li použito přístroje v souladu s návodem k použití, přístroj nebyl opravován, rozebrán resp. poškozen v důsledku nesprávného zacházení, a taky je-li uschována kompletní dokumentace a všechny součásti výrobku. Tato záruka se nevztahuje na přirozené opotřebení výrobku a jeho spotřební materiály (filtry, lampičky, nepřílnavé povrchy, těsnící kroužky apod.).

Doba použití zařízení a termín platnosti záručních závazků na toto zařízení počínají běžet dnem jeho prodeje resp. od data výroby zařízení (v případě, když se nedá stanovit přesné datum prodeje).

Datum výroby můžete najít v sériovém (výrobním) čísle, které je označeno na identifikační nálepce na kostře výrobku. Sériové (výrobní) číslo se skládá z 13 znaků. 6. a 7. znaky označují měsíc, 8. – rok výroby zařízení.

Doba použití zařízení, stanovená výrobcem, je 3 let od datumu jeho nákupu s podmínkou, že se zařízení používalo přísně v souladu s těmito pokyny a schválenými technickými požadavky.



### **Ekologicky čisté upotřebení (likvidace elektrického a elektronického zařízení)**

Likvidaci obalu, návodu k použití a také samotného přístroje je nutné provádět v souladu s místním programem na zpracování druhotných odpadů. Projevte zájem o ochranu životního prostředí: nevyhazujte takové předměty spolu s běžným bytovým odpadem.

Použité (staré) přístroje se nemají vyhazovat s běžným domácím odpadem, musí se likvidovat odděleně. Majitelé starého zařízení jsou povinni je přinést do specializovaných sběrných míst, nebo odevzdat v příslušné organizaci. Pomáháte tím programům na zpracování druhotných odpadů a ochraně od zamořujících látek.

Tento přístroj je označen v souladu s Evropskou direktivou 2012/19/EU, regulující likvidaci elektrického a elektronického zařízení.

Daná direktiva vymezuje základní požadavky na zpracování a likvidaci odpadů od elektrických a elektronických přístrojů, platné na celém území Evropské unie.



Przed użyciem urządzenia należy zapoznać się z instrukcją obsługi. Prawidłowa eksploatacja przedłuży żywotność urządzenia.

## ŚRODKI BEZPIECZEŃSTWA

- Producent nie ponosi odpowiedzialności za szkody powstałe w wyniku nieprzestrzegania zasad bezpieczeństwa i eksploatacji urządzenia.
- Urządzenie elektryczne służy do przygotowywania posiłków w warunkach domowych. Urządzenie jest przeznaczone do użycia w lokalach mieszkalnych (w blokach i domach wolnostojących), pokojach hotelowych, pomieszczeniach socjalnych sklepów, biur i innych miejsc pracy. Wykorzystanie urządzenia w celach przemysłowych lub jakichkolwiek innych niezgodnych z przeznaczeniem jest uznawane za naruszenie zasad eksploatacji urządzenia. W takim przypadku producent nie ponosi odpowiedzialności za możliwe negatywne skutki eksploatacji.
- Przed podłączeniem urządzenia do źródła zasilania należy upewnić się, że napięcie w sieci energetycznej

odpowiada napięciu urządzenia (zob. Dane techniczne lub tabliczka znamionowa na urządzeniu).

- Należy używać przedłużacza odpowiadającego mocy urządzenia. Niezgodność parametrów może powodować krótkie zwarcia lub zapalenie się przewodu zasilającego.
- Urządzenie należy podłączyć do gniazda z uziemieniem. Jest to konieczny warunek ochrony przed porażeniem prądem elektrycznym. Jeśli jest wykorzystywany przedłużacz, to należy upewnić się, że również posiada uziemienie.
- W czasie pracy metalowe części urządzenia nagrzewają się. Nie należy ich dotykać, kiedy urządzenie jest podłączone do źródła zasilania. Nie należy włączać urządzenia bez uprzedniego umieszczenia w nim produktów. Nie należy dotykać elementu grzejnego.
- Chleb może zapalić się, dlatego nie należy ustawiać urządzenia w pobliżu przedmiotów, które mogą się zapalić.
- Urządzenie należy odłączyć od źródła zasilania po zakończeniu jego pracy. Urządzenie powinno być odłączone od źródła zasilania podczas mycia, przeno-

szenia oraz transportu. Przewód zasilający należy odłączać od źródła zasilania suchymi rękami, przytrzymując za wtyczkę (nie za przewód).

- Przewód zasilający nie powinien znajdować się w otworach drzwiowych lub w pobliżu źródeł ciepła. Należy uważać, aby przewód zasilający nie był nadmiernie skręcony oraz zgięty. Przewód nie powinien dotykać ostrych przedmiotów oraz krawędzi mebli.

STOP

*PAMIĘTAJ: przypadkowe uszkodzenie przewodu zasilającego może doprowadzić do porażenia prądem elektrycznym oraz do wystąpienia zakłóceń w pracy urządzenia, na które producent nie udziela gwarancji. Uszkodzony przewód zasilający powinien być niezwłocznie wymieniony przez producenta, jego przedstawiciela lub inną wykwalifikowaną osobę.*

- Urządzenie może być użytkowane tylko przy zamkniętej pokrywie.
- Nie należy przykrywać urządzenia podczas jego pracy. Może to spowodować przegrzanie urządzenia i jego uszkodzenie.

- Użytkowanie urządzenia w otwartej przestrzeni jest zabronione. Zawilgocenie oraz przypadkowe przedmioty wewnątrz urządzenia mogą spowodować jego poważne uszkodzenia.

- Przed czyszczeniem należy upewnić się, że urządzenie jest odłączone od źródła zasilania i ostygło. Należy ściśle przestrzegać zasad czyszczenia urządzenia.

STOP

*Zanurzenie urządzenia w wodzie lub umieszczenie go pod strumieniem bieżącej wody jest ZABRONIONE!*

- Dzieci w wieku lat 8 i powyżej, osoby niepełnosprawne fizycznie, umysłowo, a także nieposiadające wystarczającego doświadczenia i wiedzy powinny używać urządzenia tylko w obecności innych osób i/lub po zapoznaniu się z zasadami bezpieczeństwa. Urządzenie nie jest przeznaczone do zabawy dzieci. Urządzenie oraz przewód zasilający powinny być przechowywane w miejscu niedostępnym dla dzieci poniżej lat 8. Dzieci nie powinny myć i używać urządzenia bez opieki dorosłych.

POL

- Opakowanie (taśma, styropian itp.) jest niebezpieczne dla dzieci (ryzyko uduszenia!). Opakowanie należy przechowywać w miejscu niedostępnym dla dzieci.
- Naprawianie lub wprowadzanie zmian w budowie urządzenia przez osoby nieupoważnione jest zabronione. Urządzenie może być naprawiane wyłącznie przez specjalistów w autoryzowanym centrum serwisowym REDMOND. Nieprofesjonalna naprawa może spowodować uszkodzenie urządzenia, uszkodzenia innych przedmiotów lub urazy ciała.

**STOP**

**UWAGA!** Korzystanie z uszkodzonego w dowolnym stopniu urządzenia jest zabronione.

### Opis techniczny

Model.....	RSM-M1403-E
Moc.....	700 W
Napięcie.....	220-240 V, 50/60 Hz
Klasa ochronności przed porażeniem elektrycznym .....	I klasa
Ilość zestawów płytek wymiennych .....	3
Materiał korpusu .....	plastik + metal
Materiał płytek wymiennych.....	metal
Lampka nagrzewania.....	tak
Lampka gotowości do pracy .....	tak
Nóżki antypoślizgowe.....	tak

Wymiary.....	239 x 200 x 89 mm
Waga netto.....	2,5 kg ±3%
Długość przewodu zasilającego.....	0,85 m

### W zestawie

Opiekacz do chleba.....	1 szt.
Zestaw płytek wymiennych.....	3 szt.
Instrukcja obsługi .....	1 szt.
Karta gwarancyjna.....	1 szt.

Producent zastrzega sobie prawo do wprowadzania zmian w wyglądzie, zestawie oraz danych technicznych urządzenia w celu podwyższenia jakości urządzenia bez uprzedniego informowania.

### Budowa urządzenia

1. Korpus urządzenia
2. Lamka nagrzewania
3. Lampka gotowości do pracy
4. Plastikowe uchwyty
5. Zamknięcie pokrywy
6. Przyciski odblokowania mocowania płytek
7. Przewód zasilający
8. Zestaw płytek do grillowania
9. Zestaw płytek do gofrów
10. Zestaw płytek do kanapek

## I. PRZED URUCHOMIENIEM URZĄDZENIA

Urządzenie i pozostałe części zestawu należy ostrożnie wyjąć z opakowania. Jeśli na urządzeniu i innych częściach zestawu znajdują się materiały ochronne, to należy je usunąć.



Etykiety ostrzegawcze i informacyjne oraz tabliczkę znamionową należy pozostawić na obudowie urządzenia. Brak numeru seryjnego na urządzeniu powoduje, że konsument traci prawo do reklamacji w ramach okresu gwarancji.

Jeśli urządzenie było transportowane lub przechowywane w niskiej temperaturze, to należy pozostawić je w temperaturze pokojowej przez co najmniej 2 godziny przed uruchomieniem.



Korpus urządzenia należy wytrzeć wilgotną ścierką. Zdejmowane części urządzenia należy umyć wodą z dodatkiem płynu do zmywania naczyń i dokładnie osuszyć przed podłączeniem urządzenia do źródła zasilania.

Urządzenie należy ustawić na równej poziomej powierzchni w taki sposób, aby odprowadzana para nie osadzała się na tapetach, elementach dekoracyjnych, urządzeniach elektrycznych i innych przedmiotach lub materiałach, które mogą ulec uszkodzeniu w wyniku oddziaływania wilgoci oraz wysokiej temperatury.

Przed uruchomieniem urządzenia należy upewnić się, że zewnętrzne i widoczne wewnętrzne części urządzenia nie są uszkodzone, odrapane i nie posiadają innych defektów.



*W celu usunięcia powłoki ochronnej przed pierwszym użyciem należy uruchomić pełny cykl nagrzewania urządzenia (nie umieszczając w jego wnętrzu produktów spożywczych). Następnie należy odłączyć urządzenie od źródła zasilania, pozostawić do ostygnięcia i oczyścić płytki zgodnie z zaleceniami w części „Czyszczenie urządzenia”. Procedurę należy powtórzyć dla wszystkich zestawów płytek.*

## II. EKSPLOATACJA URZĄDZENIA

### Zmiana metalowych płytek wymiennych

1. Otwórz urządzenie.
2. Naciśnij kolejno wszystkie zatraski mocujące płytki w korpusie urządzenia i zdejmij metalowe płytki.
3. Płytki wymienne umieść w urządzeniu tak, aby wypustki na płytkach znalazły się w rowkach korpusu urządzenia. Naciskaj na płytki aż do usłyszenia dźwięku zatraski.



*Gdy urządzenie jest podłączone do źródła zasilania, zmiana płytek jest zabroniona.*

### Użytkowanie urządzenia

1. Podłącz urządzenie do źródła zasilania. Zapali się pomarańczowa lampka podłączenia do źródła zasilania. Kiedy urządzenie osiągnie odpowiedni poziom temperatury, zaświeci się zielona lampka. Jest to sygnał, że urządzenie jest gotowe do pracy. Jeśli urządzenie jest podłączone do źródła zasilania, można z niego korzystać (niezależnie od tego, czy świeci się zielona lampka).



*Jeśli podczas pracy urządzenia zgasa zielona lampka, oznacza to, że automatycznie włączyła się funkcja podtrzymania temperatury.*



2. Otwórz urządzenie. W zależności od rodzaju umieszczonych płytek na dolnej powierzchni grzejnej umieść składniki na kanapki, ciasto na gofry lub produkty do przygotowania potraw grillowanych (mięso, warzywa, itp.) Należy uważać, aby płytki nie uległy przegrzaniu.



*Dzięki powłoce nieprzyswierającej na płytkach nie jest wymagane użycie tłuszczu. W zależności od potrzeby, można użyć niewielkiej ilości oleju lub masła.*



3. Zamknij urządzenie na zatrask. Pomiędzy płytkami może znajdować się niewielka pusta przestrzeń – nie ma to wpływu na pracę urządzenia.



4. W czasie pracy urządzenia lampka nagrzewania może zapalać się. Czas przygotowania posiłku jest uzależniony od rodzaju produktów (rodzaju chleba, nadzienia itp.) oraz indywidualnych preferencji użytkownika. Czas przygotowania wynosi średnio 4-5 minut.



5. Odczekaj chwilę i otwórz urządzenie. Jeśli potrawa przybrała złocistą barwę, to wyjmij ją przy użyciu drewnianych lub silikonowych łopatek.



6. Po zakończeniu pracy urządzenia odłącz je od źródła zasilania. Wyczyść urządzenie zgodnie z zaleceniami w rozdziale „Czyszczenie urządzenia”.

## III. CZYSZCZENIE URZĄDZENIA



*Urządzenie nie powinno być czyszczone przy użyciu grubych serwetek, gąbek lub środków mogących spowodować zarysowanie urządzenia. Nie można używać środków chemicznych mogących spowodować uszkodzenie urządzenia oraz środków wchodzących w reakcje chemiczne z produktami spożywczymi.*

Korpus urządzenia należy przetrzeć wilgotną ścierką, sprawdzając, aby wilgoć nie docierała do wnętrza urządzenia. Po każdym użyciu metalowych płytek należy je umyć ciepłą wodą. Płytki nie mogą być myte w zmywarce.

Wszystkie części urządzenia przed użyciem (przechowywaniem) powinny być wysuszone. Urządzenie należy przechowywać w pozycji pionowej z daleka od promieni słonecznych i przedmiotów emitujących ciepło.

## IV. ZANIM ZWRÓCISZ SIĘ DO SERWISU PRODUCENTA

Usterka	Możliwa przyczyna	Sposób usunięcia
Lampki nie świecą się, płytki nie nagrzewają się;	Przewód zasilający nie jest podłączony do sieci elektrycznej	Podłącz przewód zasilający urządzenia do sieci elektrycznej
	W gnieździe elektrycznym nie ma zasilania;	Podłącz urządzenie do sprawnego gniazdka
Podczas pracy pojawił się zapach plastiku	Urządzenie przegrzało się	Zmniejsz czas ciągłej pracy urządzenia. Zwiększ odstępy między włączeniami
	Urządzenie jest nowe, zapach pochodzi od powłoki ochronnej	Dokładnie oczyść urządzenie (patrz "Obsługa urządzenia"). Zapach zniknie po kilku włączeniach

## V. ZOBOWIĄZANIA GWARANCYJNE

Dany produkt objęty jest 2 lata gwarancją liczoną od daty zakupu. W ciągu całego okresu gwarancyjnego producent zobowiązuje się do usunięcia wad fabrycznych (spowodowanych nieodpowiednią jakością materiałów lub błędem w produkcji urządzenia) poprzez naprawę, wymianę części lub całego urządzenia. Gwarancja nabiera mocy tylko wówczas, jeśli data zakupu potwierdzona jest pieczęcią sklepu i podpisem sprzedawcy na karcie gwarancyjnej. Gwarancja obejmuje wyłącznie urządzenia, które były używane zgodnie z instrukcją obsługi, nie były naprawiane, nie były rozkładane na części oraz nie były uszkodzone wskutek nieprawidłowego użytkowania, a także urządzenia, które posiadają komplet akcesoriów. Gwarancja nie obejmuje zwykłego zużycia eksploatacyjnego urządzenia oraz takich elementów jak filtry, żarówki, pokrycia ceramiczne i teflonowe, gumowe uszczelki itp.

Okres eksploatacji wyrobu i czas trwania zobowiązań gwarancyjnych liczony jest od dnia sprzedaży lub od daty produkcji wyrobu (w przypadku, gdy określenie daty sprzedaży jest niemożliwe).

Datę produkcji przyrządu można znaleźć w numerze seryjnym, znajdującym się na naklejce identyfikacyjnej na korpusie wyrobu. Numer seryjny składa się z 13 znaków. 6-y i 7-y znaki oznaczają miesiąc, 8-y – rok produkcji urządzenia.

Ustalony przez producenta okres użytkowania urządzenia wynosi 3 lat od dnia jego kupna pod warunkiem, że urządzenie użytkowane jest zgodnie z niniejszą instrukcją i obowiązującymi normami technicznymi.



### Ekologicznie nieszkodliwa utylizacja (utylizacja sprzętu elektrycznego i elektronicznego)

Po zakończeniu okresu użytkowania opakowanie, instrukcję użytkowania, a także samo urządzenie należy oddać do punktu zbiórki i recyklingu urządzeń elektrycznych i elektronicznych. Nie należy wyrzucać tego typu wyrobów wraz ze zwykłymi odpadami z gospodarstwa domowego.

Używanym (starym) urządzeniom nie należy wyrzucać z pozostałymi odpadami bytowymi, należy je utylizować oddzielnie. Posiadacze starych urządzeń powinni dostarczyć je do specjalnych punktów odbiorczych. Jednocześnie Twój wkład w prawidłową utylizację niniejszego produktu przyczynia się do oszczędnego wykorzystywania zasobów naturalnych oraz przyczynia się do nieprzedostawiania się do środowiska naturalnego potencjalnie niebezpiecznych substancji.

Dane urządzenie oznaczone jest zgodnie z Dyrektywą Europejską 2012/19/EU, regulującą utylizację sprzętu elektrycznego i elektronicznego.

Dyrektywa ta określa podstawowe wymagania odnośnie utylizacji i przeróbki odpadów ze sprzętu elektrycznego i elektronicznego, obowiązujące na całym terytorium Unii Europejskiej.



Прежде чем использовать данное изделие, внимательно прочитайте руководство по эксплуатации и сохраните его в качестве справочника. Правильное использование прибора значительно продлит срок его службы.

## МЕРЫ БЕЗОПАСНОСТИ

- Производитель не несет ответственности за повреждения, вызванные несоблюдением требований по технике безопасности и правил эксплуатации изделия.
- Данный электроприбор представляет собой устройство для приготовления пищи в бытовых условиях и может применяться в квартирах, загородных домах, гостиничных номерах, бытовых помещениях магазинов, офисов или в других подобных условиях непромышленной эксплуатации. Промышленное или любое другое нецелевое использование устройства будет считаться нарушением условий надлежащей эксплуатации изделия. В этом случае производитель не несет ответственности за возможные последствия.
- Перед подключением устройства к электросети проверьте, совпадает ли ее напряжение с номиналь-

- ным напряжением питания прибора (см.технические характеристики или заводскую табличку изделия).
- Используйте удлинитель, рассчитанный на потребляемую мощность прибора, – несоответствие параметров может привести к короткому замыканию или возгоранию кабеля.
- Подключайте прибор только к розеткам, имеющим заземление, – это обязательное требование электробезопасности. При использовании удлинителя убедитесь, что он также имеет заземление.
- Во время работы металлические части прибора нагреваются. Не дотрагивайтесь до них руками, когда устройство подключено к электросети. Не включайте прибор без продуктов. Никогда не дотрагивайтесь до внутренних поверхностей нагретого прибора.
- Хлеб может гореть, поэтому прибор не следует использовать вблизи или под воспламеняющимися материалами, например, занавесками.
- Выключайте прибор из розетки после использования, а также во время его очистки или перемещения.

RUS

Извлекайте электрошнур сухими руками, удерживая его за штепсель, а не за провод.

- Не протягивайте шнур электропитания в дверных проемах или вблизи источников тепла. Следите за тем, чтобы электрошнур не перекручивался и не перегибался, не соприкасался с острыми предметами, углами и кромками мебели.

STOP

*ПОМНИТЕ: случайное повреждение кабеля электропитания может привести к неполадкам, которые не соответствуют условиям гарантии, а также к поражению электротоком. Поврежденный электрокабель требует срочной замены в сервис-центре.*

- Допускается использование прибора только при закрытой крышке.
- Не накрывайте прибор во время работы. Это может привести к перегреву и поломке прибора.
- Запрещена эксплуатация прибора на открытом воздухе – попадание влаги или посторонних пред-

метов внутрь корпуса устройства может привести к его серьезным повреждениям.

- Перед очисткой прибора убедитесь, что он отключен от электросети и полностью остыл. Строго следуйте инструкциям по очистке прибора.

STOP

*ЗАПРЕЩАЕТСЯ погружать корпус прибора в воду или помещать его под струю воды!*

- Детям в возрасте 8 лет и старше, а также лицам с ограниченными физическими, сенсорными или умственными способностями или с недостатком опыта или знаний, можно пользоваться прибором только под присмотром и/или в том случае, если они были проинструктированы относительно безопасного использования прибора и осознают опасности, связанные с его использованием. Дети не должны играть с прибором. Держите прибор и его сетевой шнур в месте недоступном для детей младше 8 лет. Очистка и обслуживание устройства не должны производиться детьми без присмотра взрослых.

- Упаковочный материал (пленка, пенопласт и т.д.) может быть опасен для детей. Опасность удушья! Храните его в недоступном для детей месте.
- Запрещены самостоятельный ремонт прибора или внесение изменений в его конструкцию. Ремонт прибора должен производиться исключительно специалистом авторизованного сервис-центра. Непрофессионально выполненная работа может привести к поломке прибора, травмам и повреждению имущества.

STOP

**ВНИМАНИЕ!** Запрещено использование прибора при любых неисправностях.

#### Технические характеристики

Модель.....	RSM-M1403-E
Напряжение.....	220-240 В, 50/60 Гц
Мощность.....	700 Вт
Защита от поражения электротоком .....	класс I
Количество комплектов сменных пластин .....	3
Материал корпуса .....	пластик + металл
Материал сменных пластин.....	металл
Индикатор нагрева .....	есть

Индикатор готовности к работе .....	есть
Нескользящие ножки .....	есть
Габаритные размеры .....	239 x 200 x 89 мм
Вес нетто.....	2,5 кг ±3%
Длина электрошнура.....	0,85 м

#### Комплектация

Бутербродница .....	1 шт.
Комплект сменных пластин.....	3 шт.
Руководство по эксплуатации .....	1 шт.
Сервисная книжка .....	1 шт.

*Производитель имеет право на внесение изменений в дизайн, комплектацию, а также в технические характеристики изделия в ходе совершенствования своей продукции без дополнительного уведомления об этих изменениях.*

#### Устройство модели A1

- |   |  |
|---|--|
| 1. Корпус прибора                         | 7. Электрошнур                                     |
| 2. Индикатор нагрева                      | 8. Комплект пластин для приготовления на гриле     |
| 3. Индикатор готовности к работе          | 9. Комплект пластин для приготовления вафель       |
| 4. Пластмассовые ручки                    | 10. Комплект пластин для приготовления бутербродов |
| 5. Фиксатор крышки                        |  |
| 6. Кнопки разблокирования крепежа пластин |  |

## I. ПЕРЕД НАЧАЛОМ ИСПОЛЬЗОВАНИЯ

Осторожно достаньте изделие и его комплектующие из коробки. Удалите все упаковочные материалы и рекламные наклейки.



*Обязательно сохраните на месте предупреждающие наклейки, наклейки-указатели (при наличии) и табличку с серийным номером изделия на корпусе! Отсутствие серийного номера на изделии автоматически лишает вас права на гарантийное обслуживание.*

Полностью разморозьте электрошнур. Корпус прибора протрите влажной тканью. Съемные детали промойте мыльной водой, тщательно просушите все элементы прибора перед включением в электросеть. Появление постороннего запаха при первом использовании не является следствием неисправности прибора.

RUS

**!** После транспортировки или хранения при низких температурах необходимо выдержать прибор при комнатной температуре не менее 2 часов перед включением.

Установите прибор на твердую ровную горизонтальную поверхность так, чтобы выходящий из-под крышки горячий пар не попадал на обои, декоративные покрытия, электронные приборы и другие предметы или материалы, которые могут пострадать от повышенных влажности и температуры.

Перед использованием убедитесь в том, что внешние и видимые внутренние части прибора не имеют повреждений, сколов и других дефектов.

**!** Прежде чем использовать прибор по назначению, обязательно произведите цикл нагрева с незагруженной бутербродницей (предварительно установив рабочие пластины) для удаления технической защитной смазки. Затем отключите прибор от электросети, дайте остыть и произведите очистку пластин согласно разделу «Уход за прибором». Данную процедуру необходимо произвести для каждого комплекта сменных пластин.

## II. ЭКСПЛУАТАЦИЯ ПРИБОРА

### Замена съемных металлических пластин

1. Откройте крышку прибора.
2. Поочередно нажмите на кнопки фиксации пластин на корпусе прибора и снимите металлические пластины.
3. Установите выбранные сменные пластины в прибор так, чтобы выступы на пластинах совпали с пазами в корпусе. Аккуратно надавите на пластины до щелчка.

**STOP** ЗАПРЕЩАЕТСЯ проводить замену металлических пластин, если прибор подключен к электросети.

### Использование прибора

1. Подключите прибор к электросети. Загорится оранжевый индикатор питания. Когда прибор достигнет нужной температуры, загорится зеленый индикатор. Прибор готов к работе. Далее прибором можно пользоваться независимо от горения зеленого индикатора, если он подключен к электросети.

**i** Если в процессе работы прибора зеленый индикатор погас – была автоматически включена функция поддержания температуры.

2. Откройте прибор. В зависимости от вида установленных пластин положите на нижнюю нагревающую поверхность ингредиенты для бутербродов, теста для вафель или продукты для приготовления на гриле (мясо, овощи и т. п.). Следите за тем, чтобы емкости пластин не переполнялись.

**💡** Антипригарное покрытие пластин позволяет готовить без использования масла. Однако при желании вы можете нанести на рабочую поверхность пластин небольшое количество растительного или сливочного масла.

3. Прижмите продукты верхней пластиной до щелчка механизма блокировки крышки. Между пластинами может остаться небольшое расстояние, это нормально.
4. Во время приготовления индикатор нагрева будет периодически загораться. Время приготовления определяется видом продукта (сортом хлеба, характером начинки) и вашим вкусом. В среднем процесс приготовления занимает 4-5 минут.
5. Через некоторое время откройте крышку прибора. Если блюдо приобрело золотистый цвет, извлеките его, используя деревянные или силиконовые кухонные лопатки.
6. По окончании работы отключите прибор от электросети. Очистите прибор в соответствии с рекомендациями раздела «Уход за прибором».

## III. УХОД ЗА ПРИБОРОМ

**STOP** ЗАПРЕЩАЕТСЯ использование при очистке прибора грубых салфеток или зубок, абразивных паст. Также недопустимо использование любых химически агрессивных или других веществ, не рекомендованных для применения с предметами, контактирующими с пищей.

ЗАПРЕЩАЕТСЯ помещать корпус прибора и электрошнур под струю воды или погружать его в воду.

Протирайте корпус прибора влажной мягкой тканью, следя за тем, чтобы влага не попала внутрь прибора. Съемные металлические пластины промывайте теплой мыльной водой каждый раз после использования. Не используйте для очистки металлических пластин посудомоечную машину.

Перед эксплуатацией или хранением просушите все части прибора. Храните прибор в сухом вентилируемом месте вдали от солнечных лучей и нагревательных приборов.

## IV. ПЕРЕД ОБРАЩЕНИЕМ В СЕРВИС-ЦЕНТР

Неисправность	Возможная причина	Устранение неисправности
Индикаторы не загораются, пластины не нагреваются	Шнур питания не подсоединен к электросети	Подсоедините шнур питания прибора к электросети
	В электророзетке отсутствует напряжение	Подключите прибор к исправной розетке
Во время работы появился посторонний запах	Прибор перегрелся	Сократите время непрерывной работы прибора. Увеличьте интервалы между включениями
	Прибор новый, запах исходит от защитного покрытия	Проведите тщательную очистку прибора. Запах исчезнет после нескольких включений

## V. ГАРАНТИЙНЫЕ ОБЯЗАТЕЛЬСТВА

На данное изделие предоставляется гарантия сроком на 2 года с момента приобретения. В течение гарантийного периода изготовитель обязуется устранить путем ремонта, замены деталей или замены всего изделия любые заводские дефекты, вызванные недостаточным качеством материалов или сборки. Гарантия вступает в силу только в том случае, если дата покупки подтверждена печатью магазина и подписью продавца на оригинальном гарантийном талоне. Настоящая гарантия признается лишь в том случае, если изделие применялось в соответствии с руководством по эксплуатации, не ремонтировалось, не разбиралось и не было повреждено в результате неправильного обращения с ним, а также сохранена полная комплектность изделия. Данная гарантия не распространяется на естественный износ изделия и расходные материалы (фильтры, лампочки, антипригарные покрытия, уплотнители и т.д.). Срок службы изделия и срок действия гарантийных обязательств на него исчисляются со дня продажи или с даты изготовления изделия (в случае, если дату продажи определить невозможно).

Дату изготовления прибора можно найти в серийном номере, расположенном на идентификационной наклейке на корпусе изделия. Серийный номер состоит из 13 знаков. 6-й и 7-й знаки обозначают месяц, 8-й – год выпуска устройства.

Установленный производителем срок службы прибора составляет 3 года со дня его приобретения при условии, что эксплуатация изделия производится в соответствии с данным руководством и применимыми техническими стандартами.



### Экологически безвредная утилизация (утилизация электрического и электронного оборудования)

Утилизацию упаковки, руководства пользователя, а также самого прибора необходимо производить в соответствии с местной программой по переработке отходов. Проявите заботу об окружающей среде: не выбрасывайте такие изделия вместе с обычным бытовым мусором.

Использованные (старые) приборы не должны выбрасываться с остальным бытовым мусором, они должны утилизироваться отдельно. Владельцы старого оборудования обязаны принести приборы в специальные пункты приема или сдать в соответствующие организации. Тем самым вы помогаете программе по переработке ценного сырья, а также очистке загрязняющих веществ.

Данный прибор помечен в соответствии с Европейской директивой 2012/19/EU, регулирующей утилизацию электрического и электронного оборудования.

Данная директива определяет основные требования к утилизации и переработке отходов от электрических и электронных приборов, действующие на всей территории Европейского Союза.



Πριν χρησιμοποιήσετε τη συσκευή, διαβάστε προσεκτικά τις οδηγίες χρήσης και φυλάξτε τις για να χρησιμοποιήσετε σαν εγχειρίδιο. Η σωστή χρήση της συσκευής θα αυξήσει σημαντικά το χρόνο λειτουργίας της.

## ΜΕΤΡΑ ΑΣΦΑΛΕΙΑΣ

- Ο παραγωγός δεν ευθύνεται για ενδεχόμενες ζημιές που προκαλέθηκαν από μη τήρηση μέτρων ασφαλείας και κανονισμών χρήσης της συσκευής.
- Η παρούσα ηλεκτρική συσκευή είναι πολυλειτουργικό προϊόν και προορίζεται για μαγείρεμα σε σπίτια, διαμερίσματα, εξοχικά, δωμάτια ξενοδοχείων, βοηθητικούς χώρους καταστημάτων, γραφεία ή υπό άλλους όρους μη βιομηχανικής παραγωγής. Βιομηχανική ή οποιαδήποτε άλλη μη προβλεπόμενη χρήση της συσκευής θα θεωρείται παράβαση δέουσας χρήσης της συσκευής. Σ' αυτήν την περίπτωση ο παραγωγός δεν φέρει ευθύνη για πιθανές συνέπειες.
- Πριν από τη σύνδεση της συσκευής με το ηλεκτρικό ρεύμα ελέγξτε αν συμπίπτει η τάση του με την προδιαγραφόμενη τάση της συσκευής (βλ. τεχνι-

κά χαρακτηριστικά ή τον πίνακα εργοστασίου στη συσκευή).

- Χρησιμοποιώντας καλώδιο επέκτασης, βεβαιωθείτε ότι αντιστοιχεί στην καταναλούμενη ισχύ της συσκευής, σε άλλη περίπτωση η μη αντιστοιχία της ισχύος του καλωδίου μπορεί να συνεισφέρει βραχυκύκλωμα ή ανάφλεξη του καλωδίου.
- Η σύνδεση της συσκευής πρέπει να πραγματοποιείται μόνο μέσω των πρίζων που έχουν γείωση – είναι απαραίτητος όρος για ασφάλεια. Χρησιμοποιώντας καλώδιο επέκτασης βεβαιωθείτε ότι επίσης έχει γείωση.
- Κατά την ενεργοποίηση της συσκευής οι επιφάνειες ψησίματος (άνω και κάτω πλάκες) ζεσταίνονται. Μην τις αγγίζετε ενώ η συσκευή παραμένει ενεργοποιημένη. Μην χρησιμοποιείτε τη συσκευή άδεια χωρίς φαγητό προς ψήσιμο. Κίνδυνος φθοράς της συσκευής. Μην αγγίζετε ποτέ τις ζεστές επιφάνειες της συσκευής.



- Το ψωμί μπορεί να καεί. Για το λόγο αυτό μην χρησιμοποιείτε τη συσκευή κοντά σε εύφλεκτα υλικά όπως κουρτίνες.
- Να βγάξετε τη συσκευή από τη πρίζα μετά από τη χρήση και κατά τον καθαρισμό ή την μεταφορά της. Αποσυνδέοντας τη συσκευή από το ρεύμα, να το κάνετε με στεγνά χέρια, κρατήστε το ρευματολήπτη και μην τραβάτε το καλώδιο.
- Μην βάζετε το καλώδιο ρεύματος σε ανοίγματα πορτών ή κοντά στα σώματα θέρμανσης. Παρατηρήστε να μην στρέφει και να μην λυγίζει, μην αγγίζει αιχμηρά αντικείμενα, γωνίες και άκρες επίπλων.
- Η χρήση της συσκευής επιτρέπεται μόνο εάν η επάνω επιφάνεια ψησίματος είναι κλειστή.

STOP

**ΝΑ ΘΥΜΑΣΤΕ:** τυχόν βλάβη καλωδίου ρεύματος μπορεί να συνεισφέρει βλάβες που δεν εμπίπτουν στους όρους εγγύησης, όπως επίσης στην ηλεκτροπληξία. Το χαλασμένο καλώδιο πρέπει επειγόντως να αλλάξει στο κέντρο εξυπηρέτησης.

STOP

- Μην καλύπτετε την τοστιέρα ενώ είναι ζεστή ή ενεργοποιημένη. Αυτό μπορεί να οδηγήσει στην υπερθέρμανση είτε τη βλάβη της συσκευής.
  - Απαγορεύεται η χρήση της συσκευής στο υπαίθριο. Αν πέσει υγρασία στις επαφές της συσκευής ή ξένα αντικείμενα στο σώμα της συσκευής, μπορεί να συνεισφέρει σοβαρές ζημιές.
  - Πριν από τον καθαρισμό της συσκευής βεβαιωθείτε ότι είναι αποσυνδεδεμένη από το ρεύμα και έχει κρυώσει. Ακολουθήστε τις οδηγίες καθαρισμού της συσκευής.
- ΑΠΑΓΟΡΕΥΕΤΑΙ να βουτάτε το σώμα της συσκευής στο νερό ή μα το βάζετε στη βρύση!**
- Αυτή η συσκευή δεν προορίζεται για χρήση από άτομα (συμπεριλαμβανομένων των παιδιών ηλικίας 8 ετών και άνω) που έχουν σωματική, νευρολογική ή νοητική αναπηρία ή με έλλειψη εμπειρίας και γνώσης, εκτός όταν αυτά τα άτομα επιτηρούνται ή λαμβάνουν οδηγίες σχετικά με τη χρήση της συσκευής και έχουν επίγνωση των κινδύνων που

GRE

συνδέονται με τη χρήση της. Τα παιδιά δεν πρέπει να παίζουν με τη συσκευή. Κρατήστε τη συσκευή και το καλώδιο τροφοδοσίας μακριά από παιδιά ηλικίας κάτω των 8 ετών. Καθαρισμός και συντήρηση της συσκευής δεν πρέπει να ασκούνται από τα παιδιά χωρίς την επίβλεψη ενήλικου.

- Τα υλικά συσκευασίας (πλαστικό, πολυστυρένιο, κλπ) μπορεί να είναι επικίνδυνα για τα παιδιά. Κίνδυνος ασφυξίας! Κρατήστε τα μακριά από τα παιδιά.
- Απαγορεύεται επιδιόρθωση της συσκευής εκτός των ειδικών κέντρων, όπως επίσης αλλαγές της κατασκευής της. Η επιδιόρθωση της συσκευής πρέπει να τελείται εξαιρετικά από τους ειδικούς διαπιστευμένου κέντρου εξυπηρέτησης. Η μη επαγγελματική εργασία μπορεί να συνεισφέρει βλάβη της συσκευής, τραυματισμό και ζημιές στην περιουσία.

STOP

**ΠΡΟΣΟΧΗ!** Απαγορεύεται η χρήση της συσκευής εφόσον έχει οποιοσδήποτε βλάβες.

### Τεχνικά χαρακτηριστικά

Μοντέλο .....	RSM-M1403-E
Τάση .....	220-240 V, 50/60 Hz
Ονομαστική ισχύς .....	700 W
Ηλεκτρική ασφάλεια .....	κλάση I
Σετ από αποσπώμενες πλάκες ψησίματος .....	3
Υλικό περιβλήματος .....	πλαστικό + μέταλλο
Υλικό αποσπώμενων πλακών .....	μέταλλο
Ενδεικτική λυχνία θέρμανσης .....	ναι
Ενδεικτική λυχνία λειτουργίας .....	ναι
Αντιολισθητικά πόδια .....	ναι
Διαστάσεις .....	239 x 200 x 89 mm
Βάρος .....	2,5 kg ±3%
Μήκος καλωδίου τροφοδοσίας .....	0,85 m

### Σύνολο

Τοστιέρα .....	1 τεμ.
Σετ από αποσπώμενες πλάκες ψησίματος .....	3 τεμ.
Οδηγίες χρήσης .....	1 τεμ.
Φυλλάδιο εγγύησης .....	1 τεμ.

Ο παραγωγός έχει δικαίωμα να κάνει αλλαγές στο νιζάνι, σύνολο και στα τεχνικά χαρακτηριστικά του προϊόντος κατά τη διάρκεια βελτίωσης των προϊόντων του χωρίς εππρόσθετη ειδοποίηση γι' αυτές τις αλλαγές.

### Περιγραφή του μοντέλου A1

- |   |   |
|---|---|
| 1. Περιβλήμα συσκευής                           | 7. Καλώδιο τροφοδοσίας  |
| 2. Ενδεικτική λυχνία θέρμανσης                  | 8. Σετ από αποσπώμενες αντικαλλη-<br>τικές πλάκες γκριλ ψησίματος |
| 3. Ενδεικτική λυχνία λειτουργίας                | 9. Σετ από αποσπώμενες αντικαλλη-<br>τικές πλάκες για βάφλες      |
| 4. Πλαστικές λαβές                              | 10. Σετ από αποσπώμενες αντικαλλη-<br>τικές πλάκες για σάντουιτς  |
| 5. Κλιπ κλειδώματος                             |   |
| 6. Κομπιμάι απασφάλισης κλειδώ-<br>ματος πλάκας |   |

### I. ΠΡΙΝ ΑΠΟ ΤΗΝ ΠΡΩΤΗ ΧΡΗΣΗ

Βγάλετε τη συσκευή και όλα τα αξεσουάρ από το κουτί. Αφαιρέστε όλα τα υλικά συσκευασίας και διαφημιστικά αυτοκόλλητα.

**!** *Όπωσδήποτε φυλάξτε όλα τα αυτοκόλλητα με ειδοποιήσεις, αυτοκόλλητα – ενδείξεις (εφόσον υπάρχουν) και πινακίδα με αριθμό σειράς πάνω στο σώμα της συσκευής! Απουσία αριθμού σειράς στο σώμα της συσκευής σας αφαιρεί αυτόματως το δικαίωμα εγγύησης.*

Ξετυλίξτε το καλώδιο ρεύματος. Σκουπίστε το σώμα της συσκευής με ένα βρεγμένο πανί. Καθαρίστε με νερό και σαπούνι όλα τα αποσπώμενα εξαρτήματα της συσκευής και στεγνώστε όλα τα μέρη της συσκευής πριν συνδέσετε με το ρεύμα. Η παρουσία ξένης μωρδιάς κατά την πρώτη χρήση δεν αποτελεί ελάττωμα της συσκευής.

**!** *Μετά από τη μεταφορά ή αποθήκευση της συσκευής σε χαμηλές θερμοκρασίες πρέπει να αφήσετε τη συσκευή σε θερμοκρασία δωματίου τουλάχιστον για 2 ώρες πριν από τη χρήση.*

Τοποθετήστε τη συσκευή κάθετα σε σταθερή επιφάνεια, έτσι ώστε ο εξερχόμενος ατμός να μην επηρεάζει τοίχους, ταπετσαρίες, ευαίσθητες διακοσμητικές επιφάνειες, ηλεκτρικές συσκευές ή άλλες επιφάνειες που μπορούν να πάθουν βλάβη από αυξημένη υγρασία ή θερμοκρασία. Πριν χρησιμοποιήσετε τη συσκευή, βεβαιωθείτε ότι οι εξωτερικές και εσωτερικές επιφάνειές της όπως και τα επιφανειακά εξαρτήματα δεν έχουν βλάβες, ραγίσματα, άλλες φθορές ή ελαττώματα.

**!** *Πριν λειτουργήσετε τη συσκευή σύμφωνα με τις προδιαγραφές χρήσης, ολοκληρώστε τον κύκλο της προθέρμανσης της άδειας τοστιέρας (έχοντας τοποθετήσει τις πλάκες ψησίματος) για να αφαιρεθεί το τεχνικό προστατευτικό λιπαντικό. Στη συνέχεια αποσυνδέστε την συσκευή από την πρίζα, αφήστε την να κρυώσει και καθαρίστε τις επιφάνειες ψησίματος ακολουθώντας τις απαραίτητες οδηγίες από το κεφάλαιο «Καθαρισμός και συντήρηση». Η διαδικασία αυτή πρέπει να γίνει για το κάθε σετ από αποσπώμενες πλάκες.*

## II. ΛΕΙΤΟΥΡΓΙΑ ΣΥΣΚΕΥΗΣ

### Αλλαγή αποσπώμενων μεταλλικών πλακών ψησίματος

1. Ανοίξτε το καπάκι της συσκευής.
2. Πατήστε με τη σειρά τα κλιπς κλειδώματος των πλακών ψησίματος στο σώμα της συσκευής και αφαιρέστε τις μεταλλικές πλάκες.
3. Τοποθετήστε άλλες αποσπώμενες πλάκες στη συσκευή με τέτοιο τρόπο ώστε τα κλιπς στις πλάκες να συμπέσουν με τα αντίστοιχα ανοίγματα στο σώμα της συσκευής. Πιέστε με προσοχή ώσπου να ακούσετε ένα χαρακτηριστικό κλικ.

**STOP** **ΑΠΑΓΟΡΕΥΕΤΑΙ** η αλλαγή των αποσπώμενων πλακών ψησίματος εάν η συσκευή είναι ενεργοποιημένη.

### Χρήση τοστιέρας

1. Βάλτε το φις στην πρίζα και ενεργοποιήστε την συσκευή. Θα ανάψει το ενδεικτικό πορτοκαλί λαμπάκι ισχύος. Όταν η συσκευή προθερμανθεί και φτάσει ως την απαραίτητη θερμοκρασία, θα ανάψει το πράσινο ενδεικτικό. Η τοστιέρα είναι έτοιμη προς χρήση. Στη συνέχεια εφόσον η συσκευή θα παραμείνει συνδεδεμένη με την πρίζα, μπορείτε να την χρησιμοποιείτε ανεξάρτητα από το πράσινο ενδεικτικό λαμπάκι.

**i** *Σε περίπτωση που κατά την λειτουργία της τοστιέρας σβήσει το πράσινο ενδεικτικό λαμπάκι, αυτό σημαίνει την αυτόματη ενεργοποίηση του προγράμματος διατήρησης θερμοκρασίας.*

2. Ανοίξτε την τοστιέρα. Ανάλογα με το είδος των αποσπώμενων πλακών ψησίματος που έχετε επιλέξει, τοποθετήστε στην κάτω θερμοαντική επιφάνεια τα απαραίτητα υλικά για σάντουιτς, την έτοιμη ζύμη για βάφλες, είτε υλικά για ψήσιμο γκριλ (κρέας, λαχανικά κτλ.) Να προσέχετε μη γεμίσουν πολύ οι πλάκες ψησίματος της συσκευής σας.

**i** *Η αντικαταρκτική επίστρωση των πλακών ψησίματος επιτρέπει να χρησιμοποιείτε την τοστιέρα χωρίς μαγειρικό λάδι. Όμως εάν επιθυμείτε μπορείτε να απλώσετε λίγο βούτυρο ή λάδι στις επιφάνειες των πλακών.*

3. Κλείστε τη συσκευή πιέζοντας τα υλικά με την επάνω πλάκα ψησίματος ώσπου να ακουστεί ένα χαρακτηριστικό κλικ κλειδώματος της τοστιέρας. Ανάμεσα στις επάνω και κάτω πλάκες μπορεί να μείνει μια μικρή απόσταση, δηλ. να μην κλείσουν εντελώς, αυτό δεν αποτελεί πρόβλημα.
4. Κατά την ώρα ψησίματος το ενδεικτικό λαμπάκι θα ανάψει και θα σβήσει περιοδικά. Η ώρα ψησίματος θα εξαρτηθεί από το είδος προϊόντος (τύπος ψωμιού, είδος και μορφή γέμισης), όπως και από τα γούστα και τις προσωπικές σας προτιμήσεις. Συνήθως το ψήσιμο διαρκεί 4-5 λεπτά.
5. Σε κάποιο χρονικό διάστημα ανοίξτε την επάνω πλάκα της τοστιέρας. Εάν το φαγητό σας ψήθηκε και έχει χαρακτηριστικό «χρυσό» χρώμα, βγάλτε το προσεχτικά χρησιμοποιώντας μια ξύλινη σπάτουλα ή σπάτουλα σιλικόνης.
6. Μετά τη χρήση βγάλτε το φις από την πρίζα απενεργοποιώντας τη συσκευή. Καθαρίστε την τοστιέρα ακολουθώντας τις οδηγίες από το κεφάλαιο «Καθαρισμός και συντήρηση» του δεδομένου εγχειριδίου.

GRE

### III. ΚΑΘΑΡΙΣΜΟΣ ΚΑΙ ΣΥΝΤΗΡΗΣΗ

**ΣΤΟΡ** ΠΟΤΕ μην χρησιμοποιείτε μεταλλικά καθαριστικά όπως σύρμα, βούρτσες και χημικά ή διαβρωτικά υλικά για να καθαρίσετε τη συσκευή. ΠΟΤΕ μην χρησιμοποιείτε υγρά καθαρισμού που δεν προβλέπονται για συσκευές κουζίνας. ΠΟΤΕ μην επιχειρήσετε να πλύνετε τη συσκευή ή το καλώδιο τροφοδοσίας ρίχνοντας πάνω τους ή βουτώντας σε νερό.

Να σκουπίζετε τακτικά την εξωτερική επιφάνεια της συσκευής σας με ένα υγρό πανί, και φροντίστε έτσι ώστε να μην εισέλθει η υγρασία εντός της συσκευής. Καθαρίζετε τις αποσπώμενες πλάκες ψήσιματος μετά από κάθε χρήση με λίγο σαπούνι και νερό. Μην πλένετε κανένα από τα αποσπώμενα και πλενόμενα τμήματα της συσκευής σας στο πλυντήριο πιάτων.

Βεβαιωθείτε ότι τα τμήματα της συσκευής που έχετε καθαρίσει έχουν στεγνώσει καλά, προτού την επανασυναρμολογήσετε. Η συσκευή μπορεί να αποθηκευθεί σε ξηρό και καλά αεριζόμενο χώρο, μακριά από πηγές θερμότητας και το άμεσο ηλιακό φως.

### IV. ΠΡΙΝ ΕΠΙΚΟΙΝΩΗΣΕΤΕ ΜΕ ΤΟ ΚΕΝΤΡΟ ΕΞΥΠΗΡΕΤΗΣΗΣ

Προβλήματα	Πιθανή αιτία	Απαιτούμενες ενέργειες
Το ενδεικτικό δεν ανάβει, οι πλάκες δεν θερμαίνονται	Καλώδιο τροφοδοσίας δεν συνδέεται με ηλεκτρικό δίκτυο	Συνδέστε καλώδιο τροφοδοσίας με ηλεκτρικό δίκτυο
	Στην πρίζα δεν έχει ρεύμα	Συνδέστε τη συσκευή με μια πρίζα που λειτουργεί
Κατά την εργασία αισθάνεται πλαστική οσμή	Συσκευή έχει υπερθερμανθεί	Μειώστε το χρόνο συνεχούς λειτουργίας. Αυξήστε το χρόνο μεταξύ ενεργοποιήσεων
	Συσκευή είναι καινούρια, οσμή αισθάνεται από την προστατευτική επικάλυψη	Διεξάγετε το επημελή καθαρισμό της συσκευής (βλέπε «Καθαρισμός και συντήρηση»). Η οσμή θα εξαφανιστεί μετά από μερικές ενεργοποιήσεις

### V. ΕΓΓΥΗΣΗ

Αυτό το προϊόν έχει εγγύηση για περίοδο 2 ετών από την ημερομηνία αγοράς. Κατά τη διάρκεια της περιόδου εγγύησης, ο κατασκευαστής υποχρεούται να αλλάξει, με την επισκευή, την αντικατάσταση των εξαρτημάτων ή αντικατάσταση ολικού του προϊόντος, οποιαδήποτε κατασκευαστικά ελαττώματα του προϊόντος που προκαλούνται από την κακή ποιότητα των υλικών και της κατασκευής. Η εγγύηση ισχύει μόνο στην περίπτωση η ημερομηνία αγοράς επιβεβαιώνεται με τη σφραγίδα του καταστήματος και την υπογραφή του πωλητή στην πρωτότυπη κάρτα εγγύησης. Η εγγύηση αναγνωρίζεται μόνο όταν το προϊόν χρησιμοποιείται σύμφωνα με τις οδηγίες χρήσης, δεν επισκευάστηκε, δεν αποσυναρμολογήθηκε και δεν καταστράφηκε λόγω εσφαλμένης χρήσης, καθώς και υπάρχει το πλήρες κομπλέ του προϊόντος. Αυτή η εγγύηση δεν καλύπτει φυσιολογική φθορά του προϊόντος και ανταλλακτικών (φίλτρα, λαμπτήρες, αντικολλητική επίστρωση, στεγανωτικά υλικά, κ.λπ.).

Η διάρκεια ζωής του προϊόντος και της εγγύησης υπολογίζονται από την ημερομηνία της πώλησης ή την ημερομηνία κατασκευής του προϊόντος (σε περίπτωση που δεν μπορεί να καθορισθεί η ημερομηνία της πώλησης).

Ημερομηνία κατασκευής της συσκευής μπορεί να βρεθεί στο σειριακό αριθμό, που βρίσκεται στην ετικέτα αναγνώρισης που κολλάται στο κορμί του προϊόντος. Ο σειριακός αριθμός αποτελείται από 13 ψηφία. 6ος και 7ος χαρακτήρες δηλώνουν το μήνα, 8ος το έτος της παραγωγής του προϊόντος.

Καθορισμένη από τον κατασκευαστή η διάρκεια ζωής της συσκευής είναι 3 έτη από την ημερομηνία αγοράς. Ο όρος αυτός ισχύει υπό την προϋπόθεση ότι η λειτουργία του εν λόγω προϊόντος εκτελείται αυστηρά σύμφωνα με τις παρούσες οδηγίες χρήσης και ισχύοντα τεχνικά πρότυπα.



#### Οικολογικά ακίνδυνη ανακύκλωση (ανακύκλωση ηλεκτρικού και ηλεκτρονικού εξοπλισμού)

Την συσκευασία, τις οδηγίες χρήσης καθώς και την ίδια τη συσκευή πρέπει να τα απορρίψετε σύμφωνα με το τοπικό πρόγραμμα ανακύκλωσης. Φροντίστε το περιβάλλον : μην πετάτε τέτοια προϊόντα μαζί με τα οικιακά απορρίμματα.

Χρησιμοποιημένες (παλαιές) συσκευές δεν πρέπει να πετάγονται στα σκουπίδια, πρέπει να ανακυκλώνονται χωριστά. Ιδιοκτήτες παλιού εξοπλισμού υποχρεούνται

να φέρουν τις συσκευές σε ειδικά σημεία συγκέντρωσης ή σε ανάλογους οργανισμούς. Μ' αυτό υποστηρίζετε προγράμματα ανακύκλωσης πολύτιμων πρώτων υλών και στον καθαρισμό από μολυσματικούς παράγοντες.

Αυτή η συσκευή είναι ετικεταρισμένη σύμφωνα με την Ευρωπαϊκή Οδηγία 2012/19/ΕΕ – σχετικά με τις χρησιμοποιημένες ηλεκτρικές και ηλεκτρονικές συσκευές (απόβλητα ηλεκτρικού και ηλεκτρονικού εξοπλισμού –ΑΗΗΕ).

Η κατευθυντήρια οδηγία που εφαρμόζ εται σε όλη τη ΕΕ καθορίζει το πλαίσιο για την επιστροφή και ανακύκλωση των χρησιμοποιημένων συσκευών.



Cihazı kullanmaya başlamadan önce, kullanma kılavuzunu dikkatli okuyunuz ve danışma kitabı olarak saklayınız. Cihazın doğru bir şekilde kullanılması, ömrünü uzatır.

## GÜVENLİK TEDBİRLERİ

- Üretici, güvenlik tekniği ve cihazın ömür kurallarının ihlalinden kaynaklanan hasara uğranmasında hiç bir sorumluluk kabul etmez.
- Bu cihaz ev şartlarında gıdaların hazırlanmasında kullanılması için tasarlanmıştır ve dairelerde, şehir dışında bulunan evlerde, misafirhane odalarında, dükkanların teşhir dışı kullanma alanlarında, ofislerde ve benzeri sanayi için kullanılmakta olan alanlar dışında kullanılabilir. Cihazın sanayi şartlarında ya da buna benzer amaç dışı alanlarda kullanılması, ürünün kullanma şartlarına uygun kullanılmamış sayılması için neden sayılacaktır. Bunun gibi durumlarda üretici olası sonuçlardan sorumlu tutulamaz.
- Cihazı elektrik ağına bağlarken, ağın gerilimi ile cihazın itibari geriliminin birbirine uyup uymadığını kontrol ediniz (teknik özelliklerine ya da fabrikanın ürün tablosuna bkz.).

- Cihazda kullanılan voltaja uygun uzatma kablosunu kullanınız. Aksi durumlarda parametrelerin uygunsuzluğu kısa devreye yada kablonun yanmasına sebep olabilir.
- Cihazı sadece topraklaması mevcut olan prizlere takınız, bu kural elektrik çarpmasından koruma ile ilgili mutlaka yerine getirilmesi gereken zorunluluktur. Uzatma kablolarını kullanırken, mutlaka bunlarında topraklamalarının olup olmadığından emin olunuz.
- Çalışma esnasında aygıtın metal kısımları ısıtılır. Cihaz elektrik ağına bağlıyken elinizle dokunmayınız. Gıda ürünü olmadan cihazı çalıştırmayınız. Isıtılmış cihazın iç yüzeyine asla dokunmayınız.
- Ekmek yanabilir, bu yüzden cihazı, örneğin perde gibi tutuşabilir malzemelerin yakınında ya da altında kullanmayınız.
- Cihazı kullandıktan sonra, temizlemek ya da başka bir yere taşımak istediğinizde prizden çekiniz. Elektrik kordonunu, elleriniz kuru iken prizden çekiniz, fişi prizden çekerken kordondan değil, fişten tutarak çekiniz.

- Elektrik besleme kablolarını kapı boşluklarından ya da ısı kaynaklarına yakın olan yerlerden çekmeyiniz. Elektrik kablosunun kıvrılmamasına ve katlanmamasına, kesici aletler, mobilyaların kenarları ve uçları ile temas etmemesine dikkat ediniz.

STOP

*UNUTMAYINIZ KI: Elektrik besleme kablosunun kazayen bozulması, garanti kapsamına girmeyen aksaklıklara ve elektrik akımından oluşan hasarlara sebep olabilir. Bozulmuş elektrik kablosu, acil olarak servis merkezinde değiştirilmelidir.*

- Cihaz, ancak kapağı kapalıyken çalıştırılabilir.
- Cihaz çalışırken üzerini örtmeyiniz. Bu durum cihazın aşırı ısınması ve bozulmasına neden olur.
- Cihazın açık havada kullanılması yasaktır tertibatın gövde kısmına nemin ya da yabancı bir cismin girmesi ciddi hasarlara yol açabilir.
- Cihazı temizlemeden önce fişten çekiniz ve tamamen soğumuş olduğundan emin olun. Cihazın temizlenmesi sırasında kullanma talimatına kesinlikle uyulması gerekmektedir.

STOP

*Cihazın gövdesinin suya batırılması ya da akan suyun altında tutulması YASAKTIR!*

- Fiziksel, zihinsel ve psikolojik rahatsızlığı ya da gelişim bozukluğu (buna çocuklar da dâhil), tecrübe ve bilgi eksikliği olan insanlar tarafından, bu kişileri denetleyen veya güvenliklerinden sorumlu olan ve cihazın kullanımıyla ilgili bilgi veren biri olmadığı takdirde bu cihazın kullanılması uygun değildir. Cihaz, aksesuarları ve fabrika ambalajı ile oynamamaları için çocuklar gözetim altında tutulmalıdır. Cihazın temizlenmesi ve bakımı yetişkinlerin gözetimi olmadan çocuklar tarafından yapılmamalıdır.

### **Evdeki Çocuklar**

- Bu cihaz 8 yaşından küçük çocuklar ve fiziksel, duygusal ve zihinsel kapasitesinde eksiklik, sorun veyahut cihaza dair tecrübe eksikliği olan veyahut kullanım kitabını okumayacak veyahut anlayamayacak, güvenlik önlemlerini uygulamayacak kişiler tarafından kesinlikle yalnız başına kullanılmamalıdır. Yukarıda anılan kişiler ve 8 yaşından büyük çocuklar yanlarında

TUR

ürünü tanıyan ve güvenlik önlemlerini alabilecek bir refakatçi ile kullanılmalıdır. Çocuklar kesinlikle ürünle veyahut elektrik bağlantıları ile oynamamalıdır. 8 yaşın altındaki çocuklar kesinlikle cihaza yaklaştırılmamalıdır. Cihazın bakım ve temizliği kesinlikle başlarında refakatçi olmaksızın çocuklar tarafından yapılmamalıdır.

- Çocukların ilgisini çekebilecek eşyaları ürünün üstüne ve arkasına koymayınız. Çünkü çocuklar bunları almak için cihazın üzerine çıkmak isteyecektir.

STOP

**DİKKAT!** Çocukların cihaz ile oynamasına ve içini açmasına izin vermeyiniz. Ambalaj malzemeleri çocuklar için tehlikeli olabilir (folyo ve stropor gibi). Boğulma tehlikesi! Ambalaj malzemelerini çocuklardan uzak yerlerde saklayınız veya mümkün olduğunca çabuk evden çıkartınız. Artık kullanılmayan cihazın elektrik bağlantısı evde oynayan çocuklar için bir tehlike yaratması açısından sökülmesi ve tüm kablolar ortadan kaldırılmalıdır.

STOP

- Kullanıcılar tarafından cihazın tamiratının yapılması ya da onun konstrüksiyonunda değişiklik yapması yasaktır. Bakım ve onarım ile ilgili tüm işler mutlaka yetkili servis merkezinin uzmanları tarafından yapılmalıdır. Profesyoneller tarafından yapılmamış olan tüm işler cihazın bozulmasına, travmaların oluşmasına ve mülkiyete zarar verebilir.

**DİKKAT!** Herhangi bir arızası bulunan cihazın kullanılması yasaktır.

#### Teknik Özellikleri

Modeli.....	RSM-M1403-E
Gerilim.....	220-240 V, 50/60 Hz
Nominal Güç.....	700 W
Elektrik emniyeti.....	sınıf I
Dönüşümlü levha sayısı.....	3
Gövde malzemesi.....	plastik + metal
Dönüşümlü levha malzemesi.....	metal
Isıtma göstergesi.....	Var
Çalışma evresine hazır olma göstergesi.....	Var
Kaymaz ayakları.....	var
Dıştan dışa ölçüsü.....	239 x 200 x 89 mm
Net ağırlığı.....	2,5 kg ±3%
Bestenme kablosunun uzunluğu.....	0,85 m

#### Takım

Sandviç pişirici.....	1 adet
Dönüşümlü levha takımı.....	3 adet



Kullanım Kılavuzu .....1 adet.  
Servis Kitapçığı.....1 adet.

Üretici tasarımı ve donanım değişiklikleri yapmanın yanı sıra ürünü sürekli geliştirme sürecinde haberdar etmesizin teknik özelliklerini değiştirme hakkına sahiptir.

## Model Tanımı A1

1. Cihaz gövdesi
2. Isıtma göstergesi
3. Çalışma evresine hazır olma göstergesi
4. Plastik kol
5. Kapak kilitleme pimi
6. Levhaların kilidini açma düğmesi
7. Besleme kablosu
8. Izgarada hazırlanması için levha takımı
9. Gofret hazırlamak için levha takımı
10. Sandviç hazırlamak için levha takımı

## I. İLK KULLANIMDAN ÖNCE

Ürünü ve onun parçalarını dikkatlice ambalajından çıkartınız. Tüm ambalajlama malzemelerini ve reklam yapışkanlarını sökünüz.

**!** Uyarı yapışkanlarını, ürün gövdesinde bulunan ürün seri numarası göstergesi (böyle bir şey varsa) ve tabloları bulunan yapışkanlarını mutlaka muhafaza ediniz! Ürün üzerinde seri numarasının bulunmaması otomatik olarak ürün ile ilgili garanti hizmetlerinin verilmesi hakkında mahrum bırakmaktadır.

Elektrik besleme kablosunun tamamını açınız. Cihaz gövdesini ıslak bez ile siliniz. Sökülebilir parçalarını sabunlu suda yıkayınız, cihazın tüm parçalarını, fişini elektrik şebekesine bağlamadan önce, itina ile kuruyunuz. İlk işletmeye almadan yabancı kokunun olması cihazın arızalı olduğu anlamına gelmemektedir.

**!** Soğuk hava şartlarında nakliye ya da saklamadan sonra, işletmeye almadan önce, cihazın en azından 2 saat oda sıcaklığında bekletilmesi gerekmektedir.

Kapakten çıkacak olan sıcak buhar duvar kağıdını, dekoratif kaplamaları, elektronik cihazları ve diğer yüksek nem ve sıcaklıktan etkilenebilecek eşya ve malzemelere zarar vermemesi için cihazı sert yatay yüzeye yerleştiriniz.

Cihazı kullanmadan önce, dış ve iç kısmında zedelenme, kırık ve diğer arızaların oluşmadığından emin olun.



Cihazın kullanım talimatına uygun olarak kullanmadan önce, teknik koruma yağının giderilmesi için (ilk önce çalışır levhaları yerleştirerek) ısıtma döngüsünü aşırı olmayan (orta) sandviç pişirme moduna getiriniz. Ardından cihazı elektrik ağından çekin, soğumasını bekleyin ve levhaları "Cihazın bakımı" kısmında anlatıldığı gibi temizleyin. Bu işlemi değiştirilen her levha için tekrarlamak gerekir.

## II. CİHAZIN ÇALIŞTIRILMASI

### Dönüşümlü metal levhaların değiştirilmesi

1. Cihazın kapağını açınız.
2. Sırasıyla levhayı gövdeye kenetleme düğmesine basınız ve metal levhaları çıkartınız.
3. Seçilen dönüşümlü levhayı gövdedeki oyuklara denk gelecek şekilde yerleştiriniz. Levhaları titizlikle "tık" sesi duyana kadar hafifçe bastırın.



Cihaz elektrik ağına bağlı iken metal levhaların değiştirilmesi YASAKTIR.

### Cihazın kullanımı

1. Cihazı elektrik ağına bağlayınız. Besleme göstergesinin turuncu ışığı yanacaktır. Cihaz gerekli dereceye ulaştıktan sonra, yeşil gösterge ışığı yanacaktır. Cihaz çalışmaya hazırdır. Sonraki aşamalarda cihaz elektrik ağına bağlı olduğu sürece yeşil ışıklı göstergeden bağımsız olarak çalışabilir.
2. Çalışma sırasında cihazın yeşil ışığı sönerse, derecenin otomatik olarak ayarlanması fonksiyonu çalışmış olur.
3. Cihazı açınız. Kurulu levhaların görüntüsüne göre, sandviç malzemelerini, gofret hamurunu ya da ızgarada pişirecek olan (et, sebze vb.) malzemeleri alt ısıtılan yüzeye yerleştiriniz. Levhanın kapasitesinin aşmamasına dikkat ediniz.
4. Levhanın yapışmaz katmanı yağ kullanılmadan pişirmeye olanak sağlar. Ancak, isteğe bağlı olarak levhanın çalışma yüzeyine biraz bitkisel yağ ya da tereyağı koyabilirsiniz.
5. Malzemeleri Üst levhaya kapağı kilitleme mekanizmasının "tık" sesi duyana kadar koyabilirsiniz. Levhalar arasında biraz boşluğun oluşması, normal bir durumdur.
6. Pişirme sırasında ısıtma göstergesi ışığı periyodik olarak yanıp sönecektir. Pişirme süresi gıdanın türüne (ekmeğin çeşidi, kıymanın özelliği) ve sizin zevkinize göre değişebilir. Ortalama pişirme süresi yaklaşık 4-5 dakikadır.
7. Belirli bir süre sonra cihazın kapağını açınız. Eğer yemek altınısı hal aldıysa, onu ahşap ya da silikon mutfak küreğiyle çıkartın.
8. İşlem tamamlandıktan sonra, cihazı elektrik ağından çekiniz. Cihazı "Cihazın bakımı" kısmında anlatıldığı önerilere uygun olarak temizleyin.

TUR

### III. CİHAZIN BAKIMI

**STOP** Cihazın temizliği sırasında kaba peçete, süngerler veya zımpara macunlarının kullanımı YASAKTIR. Aynı şekilde her türlü aşındırıcı veya gıdaya teması tavsiye edilmeyen diğer kimyasalların kullanımı da yasaktır.

Cihazın gövdesini ve elektrik kablosunu akan suya konulması veya suya batırılması YASAKTIR.

Cihazın gövdesini ıslak ve yumuşak bezle cihazın içinin ıslanmayacağı şekilde siliniz. Dönüşümlü metal levhaları her kullanımdan sonra, sıcak sabunlu suda yıkayınız. Metal levhaları temizlemek için bulaşık makinesini kullanmayınız.

Cihazı çalıştırmadan ya da saklamadan önce tüm parçalarını kurutunuz. Cihazı kuru ve hava sirkülasyonunun olduğu, güneşin direkt temasına maruz kalmayacak ve ısıtıcı aletlerin olmadığı bir yerde saklayınız.

### IV. SERVİS MERKEZİNE BAŞVURMADAN ÖNCE

Arıza	Olası nedenleri	Arıza giderme yöntemleri
Levhalar ısınana kadar gösterge ışıkları yanmaz	Elektrik besleme kordonu elektrik şebekesine bağlı değil.	Elektrik besleme kordonunu elektrik şebekesine bağlayınız.
	Elektrik yok	Cihazı arızasız bir elektrik prizine takınız
Çalıştırırken, plastik malzeme kokusu gelmektedir	Cihaz ısınmış	Cihazın kesintisiz çalışma süresini azaltınız. Her çalışma arasındaki süreyi uzatınız
	Cihaz yeni, koku koruyucu kaplamadan gelmektedir	İtina ile cihazın temizliğini yapınız ("Cihazın Bakımı" bkz.). Birkaç çalıştırmadan sonra koku gidecektir

### V. SERVİS HİZMETLERİ

Servis hizmetleri SSH PLUS şirketi tarafından verilir (Adres: Orta Mah. Topkapı Maltepe Cad. No:6 Silkar Plaza Kat:2. Bayrampaşa / İstanbul, tel.: 444 9 774, http://ssh.com.tr/). Bölgenizde yetkili servis olup olmadığı hakkında bilgi servis kitabında bulabilirsiniz.

### VI. GARANTİ YÜKÜMLÜLÜKLERİ

Bu ürün için, satın alındığı tarihten başlamak üzere 2 yıl süreli garanti süresi öngörülmüştür. Garanti süresi içinde üretici; her türlü fabrika hatası, kalitesiz malzemeler ya da montaj hatası ile ilgili arızalar çıkması halinde ilgili parçaların tamir yada değiştirim ya da cihazı tamamen değiştirme yükümlülüğünü üzerine alır. Garanti, satın alma tarihi mağazanın mühür ile ve orijinal garanti kuponunda satıcının imzası ile onaylandığı takdirde yürürlüğe girer. İş bu garanti; ürün kullanma kılavuzuna uygun olarak kullanıldığı, tamir edilmediği, sökülmediği, hatalı davranıştan dolayı hasara uğramadığı ve takımının içeriği tamamen muhafaza edildiği zamanda kabul edilir. İş bu garanti, ürünün doğal yıpranması ve sarf malzemelerini kapsamamaktadır (contalar, seramik ve teflon ve diğer kaplamalar, buhar valfi ve aksesuarlar).

Mamulün hizmet ömrü ve ona ait garanti yükümlülüklerinin geçerlilik süresi, satış tarihi veya (satış tarihi belirlenemezse) cihazın üretim tarihinden başlamaktadır.

Cihazın üretim tarihi, mamul gövdesi üzerindeki tanıtmaya etiketinde yer alan seri numarasında bulunur. Seri numarası 13 işarettten oluşur. 6. ve 7. işaret ayı, 8. işaret cihazın üretim yılını gösterir.

Üretici tarafından belirlenen ürün ömrü boyu, satın alındığı tarihten itibaren 7 yıldır (ürün çalıştırılması, iş bu kullanma kılavuzunda belirlenen talimatlara ve diğer ilgili teknik standartlara uygun olması halinde).



#### Ekolojik açıdan zararsız geri dönüşüm (elektrik ve elektronik ekipmanın geri dönüşümü)

Ürünün ambalajı, kullanım talimatı ve ürün kendisinin çöpe atılması, yerel atık işleme programına göre yapılmalıdır. Çevreye özen gösteriniz: bu tür ürünleri, normal ev atıkları ile birlikte çöpe atmayınız.

Kullanılmış (eski) ürünlerin, diğer ev çöpi ile atılması yasaktır. Bunlar, ayrı olarak geri dönüşüm işlemi görmelidir. Eski ürünlerin sahipleri, ürünleri özel toplama noktalarına getirmeli veya ilgili kuruluşlara teslim etmelidir. Böylece değerli hammaddenin tekrar işlenmesine ve kirlenen maddelerin arındırılmasına yardımcı olursunuz.

Bu cihaz, ömrünü doldurmuş atık elektrik ve elektronik cihazlar ile ilgili Avrupa Yönetmeliği 2012/19/ EU'ye uygun şekilde işaretlenmiştir.  
Kılavuz, EU yönetmeliğince uygulanabilecek kullanılmış cihazların iadesi ve geri dönüşümü için olan çerçeveyi belirler.



*Перед початком використання уважно прочитайте інструкцію з експлуатації і збережіть її як довідник. Правильне використання приладу значно продовжить термін його служби.*

## ЗАХОДИ БЕЗПЕКИ

- Виробник не несе відповідальності за пошкодження, спричинені недотриманням вимог щодо техніки безпеки та правил експлуатації виробу.
- Даний електроприлад призначений для використання в побутових умовах і може застосовуватися в квартирах, замських будинках, готельних номерах, побутових приміщеннях магазинів, офісів або в інших подібних умовах непромислової експлуатації. Промислове або будь-яке інше нецільове використання пристрою вважатиметься порушенням умов належної експлуатації виробу. У цьому випадку виробник не несе відповідальності за можливі наслідки.
- Перед підключенням пристрою до електромережі перевірте, чи збігається її напруга з номінальною напругою живлення приладу (див. технічні характеристики або заводську табличку виробу).
- Використовуйте подовжувач, розрахований на споживану потужність приладу: невідповідність параметрів може призвести до короткого замикання або займання кабелю.
- Підключайте прилад лише до розеток, що мають заземлення, – це обов'язкова вимога електробезпеки. Використовуючи подовжувач, переконайтеся, що він також має заземлення.
- Під час роботи металеві частини приладу нагріваються. Не торкайтеся до них руками, коли пристрій підключений до електромережі. Не вмикайте прилад без продуктів. Ніколи не торкайтеся внутрішніх поверхонь нагрітого приладу.
- Хліб може горіти, тому прилад не варто використовувати поблизу або під займистими матеріалами, наприклад, занавісками.
- Вмикайте прилад із розетки після використання, а також під час його очищення або переміщення. Витягуйте електрошнур сухими руками, утримуючи його за штепсель, а не за дріт.

- Не протягуйте шнур електроживлення в дверних отворах або поблизу джерел тепла. Стежте за тим, щоб електрошнур не перекручувався та не перегинався, не стикався з гострими предметами, кутами й краями меблів.

STOP

*ПАМ'ЯТАЙТЕ: випадкове пошкодження кабелю електроживлення може призвести до неполадок, які не відповідають умовам гарантії, а також до ураження електрострумом.*

- Допускається використання приладу лише з закритою кришкою.
- Не накривайте прилад під час роботи: це може призвести до порушення роботи та поломки пристрою.
- Заборонено експлуатацію приладу на відкритому повітрі: потрапляння вологи або сторонніх предметів всередину корпусу пристрою може призвести до його серйозних пошкоджень.
- Перед очищенням приладу переконайтеся, що він відключений від електромережі й повністю охолов.

STOP

Чітко дотримуйтеся інструкцій щодо очищення приладу.

**ЗАБОРОНЯЄТЬСЯ занурювати корпус приладу у воду або поміщати його під струмінь води!**

- Даний прилад не призначений для використання людьми (в тому числі дітьми), в яких є фізичні, нервові або психічні відхилення або брак досвіду та знань, за винятком випадків, коли за такими особами здійснюється нагляд або проводиться їхній інструктаж щодо використання даного приладу особою, що відповідає за їхню безпеку. Необхідно наглядати за дітьми, щоб не допустити їхніх ігор із приладом, його комплектуючими, а також заводською упаковкою. Очищення й обслуговування пристрою не мають виконувати діти без нагляду дорослих.
- Заборонено самостійний ремонт приладу або внесення змін до його конструкції. Ремонт приладу має здійснюватися винятково фахівцем авторизованого сервіс-центру. Некваліфіковано виконана робота

UKR

може призвести до поломки приладу, травм і пошкодження майна.

STOP

**УВАГА!** Заборонено використання приладу за будь-яких несправностей.

#### Технічні характеристики

Модель.....	RSM-M1403-E
Потужність.....	700 Вт
Напруга.....	220-240 В, 50/60 Гц
Захист від ураження електричним струмом.....	клас I
Кількість комплектів змінних пластин.....	3
Матеріал корпусу.....	метал + пластик
Матеріал змінних пластин.....	метал
Індикатор нагріву.....	€
Індикатор готовності до роботи.....	€
Нековзані ніжки.....	€
Габаритні розміри.....	239 × 200 × 89 мм
Вага нетто.....	2,5 кг ± 3%
Довжина електрошнура.....	0,85 м

#### Комплектація

Бутербродниця.....	1 шт.
Комплект змінних пластин.....	3 шт.
Інструкція з експлуатації.....	1 шт.
Сервісна книжка.....	1 шт.

Виробник має право на внесення змін до дизайну, комплектації, а також до технічних характеристик виробу під час вдосконалення своєї продукції без додаткового повідомлення про ці зміни.

#### Устройство модели A1

1. Корпус приладу
2. Індикатор нагріву
3. Індикатор готовності до роботи
4. Пластмасові ручки
5. Фіксатор кришки
6. Кнопки розблокування кріплення пластин
7. Шнур електроживлення
8. Комплект пластин для приготування на грилі
9. Комплект пластин для приготування вафель
10. Комплект пластин для приготування бутербродів

## I. ПЕРЕД ПОЧАТКОМ ВИКОРИСТАННЯ

Обережно дістаньте виріб і його комплектуючі з коробки. Видаліть усі пакувальні матеріали та рекламні наклейки.



Обов'язково збережіть на місці застережні наклейки, наклейки-показки (за наявності) і таблицю з серійним номером виробу на його корпусі! Відсутність серійного номера на виробі а автоматично позбавляє вас права на його гарантійне обслуговування.

Після транспортування або зберігання за низьких температур необхідно витримати прилад за кімнатної температури не менше ніж 2 години перед увімкненням.

Повністю розмотайте електрошнур. Корпус приладу протріть вологою тканиною. Знімі деталі промийте теплою водою, ретельно просушіть усі елементи приладу перед увімкненням в електромережу. Встановіть прилад на тверду рівну суху горизонтальну поверхню. Встановлюючи його, стежте за тим, щоб пара, що виходить з-під кришки, не потрапляла на шпалери, декоративні покриття, електронні прилади й інші предмети, які можуть пошкодитися через підвищену вологість і температуру.



Перш ніж використовувати прилад за призначенням, обов'язково здійсніть цикл нагрівання з незавантаженою бутербродницею (заздалегідь встановивши робочі пластини) для видалення технічного захисного мастила. Потім відключіть бутербродницю від електромережі, дайте охолонути та очистьте пластини згідно з розділом «Догляд за приладом». Дану процедуру необхідно здійснити для кожного комплекту змінних пластин.

## II. ЕКСПЛУАТАЦІЯ ПРИЛАДУ

### Заміна знімних металевих пластин

1. Відкрийте кришку приладу.
2. По черзі натисніть на кнопки фіксації пластин на корпусі приладу та зніміть металеві пластини.
3. Встановіть вибрані знімні пластини в прилад так, щоб виступи на пластинках збіглися з пазами в корпусі. Обережно натисніть на пластини до клацання.

STOP

**ЗАБОРОНЯЄТЬСЯ** здійснювати заміну металевих пластин, якщо прилад підключений до електромережі.

### Використання приладу

1. Підключіть прилад до електромережі. Спалахне помаранчевий індикатор. Коли прилад досягне потрібної температури, спалахне зелений індикатор. Прилад готовий до роботи. Далі приладом можна користуватися незалежно від роботи зеленого індикатора.

i

Якщо в процесі роботи приладу зелений індикатор згас – автоматично увімкнулася функція підтримки температури.

2. Відкрийте бутербродницю. Залежно від виду встановлених пластин покладіть на нижню нагрівальну поверхню інгредієнти для бутербродів, тісто для вафель або продукти для приготування на грилі (м'ясо, овочі тощо). Стежте за тим, щоб ємкості пластин не переповнювалися.

i

**Антипригарне покриття пластин дозволяє готувати без використання олії. Проте за бажанням ви можете нанести на роботу поверхню пластин невелику кількість рослинної олії або вершкового масла.**

3. Притисніть продукти верхньою пластинною до клацання механізму блокування кришки. Між пластинами може залишитися невелика відстань, це нормально.
4. Під час приготування індикатор нагрівання періодично спалахуватиме. Час приготування залежить від виду продукту (сорту хліба, характеру начинки) та вашого смаку. У середньому процес приготування триває 4-5 хвилини.
5. Через деякий час відкрийте кришку приладу. Вийміть готову страву, використовуючи дерев'яні або силіконові кухонні лопатки.
6. Після закінчення роботи відключіть прилад від електромережі. Очистьте його відповідно до рекомендацій розділу «Догляд за приладом».

## III. ДОГЛЯД ЗА ПРИЛАДОМ

Протирайте корпус приладу вологою м'якою тканиною, стежачи за тим, щоб волога не потрапляла всередину приладу.

STOP

**ЗАБОРОНЯЄТЬСЯ** поміщати прилад, вилку та шнур електроживлення під струмінь води або занурювати їх у воду.

**ЗАБОРОНЯЄТЬСЯ** використання під час очищення приладу грубих серветок або губок, абразивних паст. Також не можна використовувати будь-які хімічні агресивні або інші речовини, не рекомендовані до застосування для предметів, що контактують з їжею.

Знімні металеві пластини промивайте теплою мильною водою кожного разу після використання. Не використовуйте для очищення металевих пластин посудомийну машину.

Перед повторною експлуатацією або зберіганням деталі приладу мають повністю висохнути. Зберігайте прилад у складеному вигляді в сухому вентиляваному місці подалі від нагрівальних приладів і прямих сонячних променів.

## IV. ПЕРЕД ЗВЕРНЕННЯМ ДО СЕРВІС-ЦЕНТРУ

Несправність	Можлива причина	Усунення несправності
Індикатори не спалахують, пластини не нагріваються	Прилад не підключено до електромережі	Підключіть прилад до електромережі
	Несправна електрична розетка	Увімкніть прилад у справну розетку
Під час роботи з'явився запах пластика	Прилад перегрівся	Скоротіть час безперервної роботи приладу. Збільште інтервали між вмиканнями
	Прилад новий, запах іде від захисного покриття	Здійсніть ретельне очищення приладу. Запах зникне після декількох вмикань

UKR

## V. ГАРАНТІЙНІ ЗОБОВ'ЯЗАННЯ

На цей виріб надається гарантія строком на 2 роки з моменту його придбання. Впродовж гарантійного періоду виробник зобов'язується усунути шляхом ремонту, заміни деталей або заміни усього виробу будь-які заводські дефекти, викликані недостатньою якістю матеріалів або складання. Гарантія набуває чинності тільки у тому випадку, якщо дата купівлі підтверджена печаткою магазину і підписом продавця на оригінальному гарантійному талоні. Справжня гарантія признається лише у тому випадку, якщо прилад застосовувався відповідно до інструкції з експлуатації, не ремонтувався, не розбирався і не був пошкоджений в результаті неправильного поводження з ним, а також збережена повна комплектність виробу. Ця гарантія не поширюється на природний знос виробу і витратні матеріали (фільтри, лампочки, керамічні і тефлоніві покриття, гумові ущільнювачі і т. д.).

Термін служби виробу і термін дії гарантійних зобов'язань на нього обчислюються з дня продажу або з дати виготовлення виробу (у разі, якщо дату продажу визначити неможливо).

Дату виготовлення приладу можна знайти в серійному номері, що розташований на ідентифікаційній наклейці на корпусі виробу. Серійний номер складається з 13 знаків. 6-й і 7-й знаки позначають місяць, 8-й – рік випуску пристрою.

Встановлений виробником термін служби приладу складає 3 роки з дня його придбання за умови, що експлуатація виробу здійснюється відповідно до цієї інструкції і застосованих технічних стандартів.



### Екологічно безпечна утилізація (утилізація електричного й електронного обладнання)

Утилізацію упаковки, посібника користувача, а також самого приладу необхідно здійснювати відповідно до місцевої програми з переробки відходів. Потурбуйтеся про навколишнє середовище: не викидайте такі виробу разом із звичайним побутовим сміттям.

Використані (старі) прилади не можна викидати з іншим побутовим сміттям, їх потрібно утилізувати окремо. Власники старого обладнання зобов'язані віднести прилади до спеціальних пунктів прийому або здати до відповідних організацій. Так ви допомагаєте програмі з переробки цінної сировини, а також очищення забруднюючих речовин.

Даний прилад позначено відповідно до Європейської директиви 2012/19/EU, що регулює утилізацію електричного й електронного обладнання.

Дана директива визначає основні вимоги до утилізації та переробки відходів від електричних і електронних приладів, які є чинними на всій території Європейського союзу.





Пайдаланар алдында пайдалану бойынша нұсқаулықты мұқият оқып шығыңыз да, оны анықтамалық ретінде сақтап қойыңыз. Аспапты дұрыс пайдалану оның қызметінің мерзімін ұзартады.

## САҚТАНУ ШАРАЛАРЫ

- Өндіруші қауіпсіздік техникасының талаптарын және бұйымды пайдалану ережелерін сақтамаудан туындаған зақымдар үшін жауап бермейді.
- Бұл электр аспап пәтерлерде, қала сыртындағы үйлерде, қонақ үй нөмірлерінде, тұрмыстық нөмірлерде, дүкендердің тұрмыстық бөлмелерде, офистер мен өнеркәсіптік емес пайдаланудың кез келген басқа осындай жағдайларда пайдаланыла алады. Құрылғыны өнеркәсіптік немесе кез келген мақсатсыз пайдалану бұйымды тиісті түрде пайдалану шарттарын бұзу болып саналады. Бұл жағдайда өндіруші ықтимал салдарлар үшін жауап бермейді.
- Құрылғыны электр желісіне қосар алдында оның кернеуі аспаптың номиналды кернеуіне сәйкес келетінін тексеріңіз (бұйымның техникалық сипаттамалары немесе зауыттық кестесін қараңыз),

- Аспаптың тұтынатын қуатына есептелген ұзартқыш қолданыңыз: параметрлердің сәйкессіздігі қысқа тұйықталуға немесе кабельдің жануына әкеліп соқтыруы мүмкін.
- Аспапты тек жерлендірілетін розеткілерге ғана қосыңыз, – бұл электр қауіпсіздігінің міндетті талабы. Ұзартқышты қолдана отырып, оның жерлендірілетініне көз жеткізіңіз.
- Жұмыс кезінде құралдың металл бөлшектері қызады. Құрал электр желісіне қосулы кезде қол тигізбеңіз. Өнімді салмай құралды қоспаңыз. Қызып тұрған құралдың ішкі беттеріне ешуақыт қол тигізбеңіз.
- Нан жануы мүмкін, сондықтан құралдың тез жанғыш заттардың жанында пайдаланбау керек, мысалы перде.
- Аспапты қолданған соң, сонымен қатар оны тазалаған немесе тасымалдаған кезде розеткіден өшіріңіз. Электр бауын сымынан емес, штепселінен ұстап тұрып, құрғақ қолмен шығарыңыз.

- Электр қоректендіру бауын есік қуыстарында немесе жылу көздерінің жанында тартпаңыз. Электр бауының бұралмағанын және иілмегенін, үшкір заттарға, бұрыштар мен жиһазға тимегенін қадағалаңыз.

STOP

**ЖАДЫҢЫЗДА БОЛСЫН:** *электр қоректендіру кабелі зақымдалуы кепілдік шарттарына сәйкес келмейтін ақауларға, сонымен қатар электр тоғына ұрынуға әкеліп соқтыруы мүмкін.*

- Құралды тек қақпағы жабық күйінде қолдануға рұқсат беріледі.
- Азық салынған табақты жұмсақ және ыстыққа төзбейтін бетке орнатпаңыз, оны жұмыс кезінде жаппаңыз, бұл құрылғының жұмысының бұзылуына және сынуына әкеліп соқтыруы мүмкін.
- Аспапты ашық ауада пайдалануға тыйым салынады: құрылғы корпусының ішіне су немесе бөгде заттардың түсуі оны қатты зақымдауы мүмкін.

- Аспапты тазалар алдында оның электр желісінен өшіріліп, толық суығанына көз жеткізіңіз. Аспапты тазалау бойынша нұсқауларды қатаң ұстанаңыз.

STOP

**Аспап корпусын суға батыруға ТЫЙЫМ САЛЫНАДЫ** *немесе оны ағып тұрған су астына қою!*

- Бұл аспап физикалық, жүйке немесе психикалық ауытқулары бар немесе тәжірибесі мен білімі жетіспейтін адамдардың (оның ішінде балалардың) қолдануына арналмаған, мұндай тұлғалар қадағаланып, олардың қауіпсіздігі үшін жауап беретін тұлға осы аспапты қолдануға қатысты нұсқау жасалған жағдайлардан басқа. Балалардың аспаппен, оның жинақтаушыларымен, сонымен қатар зауыттық орамымен ойнауына жол бермеу мақсатында қадағалап отыру қажет. Құрылғыны тазалау және қызмет көрсетуді балалар ересектердің қарауынсыз жасамауы тиіс.
- Аспапты өздігіңізбен жөндеуге немесе құрылымына өзгеріс енгізуге тыйым салынады. Қызмет көрсету

және жөндеу бойынша барлық жұмыстарды авторландырылған сервис-орталық жасауы керек. Біліксіз жасалған жұмыс аспаптың бұзылуына, жарақат пен мүлік зақымдануына әкеліп соқтыруы мүмкін.

STOP

**НАЗАР АУДАРЫҢЫЗ!** Аспапты кез келген ақауларда пайдалануға тыйым салынады.

#### Техникалық сипаттамалары

Үлгісі .....	RSM-M1403
Қуаты .....	700 Вт
Кернеуі .....	220-240 В, 50/60 Гц
Электр тоғымен зақымданудан қорғау .....	I дәреже
Ауыстырылатын пластиналар жиынтығының саны .....	3
Корпус материалы .....	металл + пластик
Ауыстырылатын пластиналар материалы .....	металл
Қыздыру индикаторы .....	бар
Жұмысқа даярлық индикаторы .....	бар
Жылжымайтын аяқтар .....	бар
Габаритті өлшемдері .....	239 × 200 × 89 мм
Таза салмағы .....	2,5 кг ± 3%
Электр бау ұзындығы .....	0,85 м
<b>Жинақ</b>	
Бутерброд жасағыш .....	1 дана
Ауыстырылатын пластиналар жиынтығы .....	3 дана
Пайдалану бойынша нұсқаулық .....	1 дана
Сервистік кітапша .....	1 дана

Өндіруші осындай өзгерістер туралы қосымша хабарламастан өз өнімін жетілдіру бағысында оның дизайны, жинағы, сонымен қатар бұйымның техникалық сипаттамаларына өзгеріс енгізуге құқылы.

#### Үлгі құрылымы А1

- |                                     |   |
|-------------------------------------|---|
| 1. Корпус                           | 8. Грильде әзірлеуге арналған пластиналар жиынтығы            |
| 2. Қыздыру индикаторы               | 9. Вафлиді әзірлеуге арналған пластиналардың жиынтығы         |
| 3. Жұмысқа даярлық индикаторы       | 10. Бутербродтарды әзірлеуге арналған пластиналардың жиынтығы |
| 4. Пластмас тұтқалар                |   |
| 5. Қақпақтың белгілегіші            |   |
| 6. Пластин бекітпесін бөгеу түймесі |   |
| 7. Электр қоректендіру бауы         |   |

## I. АЛҒАШҚЫ ҚОСАР АЛДЫНДА

Бұйым мен оның құрамдастарын қораптан абайлап шығарыңыз. Барлық орау материалдары мен жарнамалық жапсырмаларды алып тастаңыз.



Корпусағы ескертетін жапсырма, жапсырма-көрсеткіш (бар болса) жәнеүйымның сериялық нөмірі бар кестешені орнында міндетті түрде сақтаңыз. Бұйымда сериялық нөмірі жоқ болса, кепілдік қызмет көрсету құқығынан автоматты түрде айырыласыз.

Тасымалдау немесе төмен температураларда сақтаған соң аспапты қосаралдында кем дегенде 2 сағатқа бөлме температурасында ұстау керек.

Электр бауды толық жайыңыз. Құралдың тұрқын ылғалды шүберекпен сүртіңіз. Алмалы-салмалы бөлшектерін жылы сумен жуып, электр желісіне қосар алдында құралдың барлық элементтерін мұқият кептіріңіз.

Аспапты шығатын ыстық бу тұсқағаз, декоративті жабындылар, электрондық аспаптар мен жоғары ылғалдылық пентемпературадан зардап шегуі мүмкін басқа заттарға немесе материалдарға тимейтіндей қатты тегіс көлденең бетке орнатаңыз.



Құралды мақсатына қарай қолданар алдында, техникалық қорғаныс майын кетіру үшін жүктелген бутерброд жасағышпен (жұмыс пластиналарын алдын ала орната отырып) міндетті түрде қыздыру циклын жүргізу керек. Одан кейін бутерброд жасағышты электр желісінен ажыратыңыз, суытыңыз және «Аспапты күту» парауына сәйкес пластиналарды тазартыңыз. Бұл рәсімді ауыстырылатын пластиналардың әр жиынтығы үшін жүргізу керек.

KAZ

## II. ҚҰРАЛДЫ ПАЙДАЛАНУ

### Алмалы-салмалы металл пластиналарды ауыстыру

1. Құралдың қақпағын ашыңыз
2. Құралдың тұрқында пластиналарды белгілеу батырмасында кезекпен басыңыз және металл пластиналарды шешіңіз.
3. Таңдалған ауыстырылатын пластиналарды құралға пластиналардағы шығыңқы жерлері тұрқындағы пазаларымен сәйкес келетіндей орнатыңыз. Пластиналарға шертү естілгенге дейін ақырын басыңыз.

STOP

*Егер құрал электр желісіне қосұлы бұрса, металл пластиналарды ауыстыруды жүргізуге ТЫЙЫМ САЛЫНАДЫ.*

### Құралды пайдалану

1. Құралды электр желісіне қосыңыз. Апельсин индикатор жанады. Құрал қажетті температураға жеткенде, жасыл индикатор жанады. Құрал жұмысқа дайын. Әрі қарай құралды жасыл индикаторының жұмысына қарамай қолдануға болады.

i

*Егер жұмыс барысында жасыл индикатор өшіп қалса - температураны ұстау функциясы автоматты қосылған.*

2. Бутерброд жасағышты ашыңыз. Орнатылған пластиналардың түрлеріне қарай астыңғы қыздырғыш бетіне бутербродтарға арналған ингредиенттерді, вафлиге арналған қамыр немесе грильде әзірлеуге арналған өнімдерді салу керек (ет, көкөністер және т. б.). Пластина ыдыстары толып қалмауын бақылаңыз.

i

*Пластиналардың қызып кетуге қарсы жабыны майды қолданбай әзірлеуге мүмкіндік береді. Бірақ сіз қаласаңыз жұмыс бетіне өсімдік немесе сары майдың шамалы мөлшерін қолдана аласыз.*

3. Өнімдерді жоғары пластинамен қақпақты бұғаттағыштың механизмінің шертуге дейін қысыңыз. Пластиналар арасында ара-қашықтық қалады, бұл қалыпты.
4. Әзірлеу кезінде қыздыру индикаторы жүйелі түрде жанып отырады. Әзірлеу уақыты сіздің таңдауыңыз және өнімнің түрі арқылы белгіленеді (нан сұрыбы, ішіндегісінің сипаты). Жалпы әзірлеу барысы 4-5 минутты алады.
5. Біршама уақыт өткеннен кейін құралдың қақпағын ашыңыз. Ағаш немесе силикон асүй қалақтарын қолдана отырып дайын тағамды алып шығыңыз.
6. Жұмыс аяқталғаннан кейін құралды электр желісінен ажыратыңыз. Оны «Аспапты күту» тарауының ұсыныстарына сәйкес тазартыңыз.

## III. АСПАПТЫ КҮТУ

Құралдың тұрқын ылғалды жұмсақ шүберекпен сүртіңіз.

STOP

*Құрал айыр және электр қуатының сымын судың ағысы астына қоюға немесе суға салуға ТЫЙЫМ САЛЫНАДЫ.*

*Құралды тазалау кезінде қатты шүберектер немесе губкалар қажақты пасталарды қолдануға ТЫЙЫМ САЛЫНАДЫ. Сондай-ақ тамақпен байланысатын заттар үшін қолдануға ұсынылмайтын химиялық агрессивті немесе кез келген басқа заттарды қолдануға болмайды.*

Алмалы-салмалы металл пластиналарын әр қолданғаннан кейін жылы сабынды сумен жуыңыз. Металл пластиналарды тазалау үшін ыдыс жуатын машинаны қолдануға болмайды.

Құралды құрғақ желдетілетін орында күн көзінен және қыздырғыш құралдарынан алыста сақтаңыз.

## IV. СЕРВИС-ОРТАЛЫҚҚА ЖОЛЫҒАР АЛДЫНДА

Ақау	Ықтимал себеп	Ақауды жою
Индикаторлар жанбайды, пластиналар қыздырылмайды	Құрал электр желісіне қосылмаған Электрлік розетка жұмыс істемейді	Құралды электр желісіне қосыңыз Құралды жұмыс істеп тұрған розеткаға қосыңыз
Жұмыс кезінде пластиктің иісі шығады	Аспап қызып кеткен Аспап жаңа, иіс қорғаныс жабындысынан шығады	Аспаптың үздіксіз жұмысының уақытын қысқартыңыз. Қоспалар алдында аралықтарды ұлғайтыңыз Аспапты мұқият тазалаңыз. Иіс бірнеше қоспалардан соң кетеді

## V. КЕПІЛДІК МІНДЕТТЕМЕЛЕР

Осы бұйымға сатып алынған сәттен 2 жыл мерзіміне кепілдік беріледі. Өндіруші кепілдік кезеңі ішінде жөндеу, бөлшектерді ауыстыру немесе бүкіл бұйымды ауыстыру жолымен материалдар немесе құрыдың сапасы жетіспеушілігінен туындаған кез келген зауыттық ақауларды жоюға міндеттенеді. Кепілдік тек сатып алу күні түпнұсқалық кепілдік талонында дүкен мөрімен және сатушы қолымен расталған жағдайда ғана күшіне енеді. Осы кепілдік тек бұйым пайдалану бойынша нұсқаулыққа сәйкес қолданылған, жөнделмеген, бұзылмаған және онымен дұрыс жұмыс істеу нәтижесінде зақымданбаған, сонымен қатар бұйымның толық жинағы сақталған жағдайда танылады. Осы кепілдік бұйымның табиғи тозуына және шығын материалдарына таралмайды (сүзгілер, шамдар, қыш және тefлондық тығыздауыштар және т. б.).

Бұйымның қызмет мерзімі мен кепілдік міндеттемелердің жарамдылық мерзімі өндірілген кезден бастап немесе бұйым жасалған кезден бастап есептеледі (егер сатылған күнін анықтау мүмкін болмаса).

Аспаптың өндірілген кезі бұйым корпусындағы сәйкестендіру жапсырмасында орналасқан сериялық нөмірден табуға болады. Сериялық нөмір 13 белгіден тұрады. 6-ші және 7-шы белгілер айды, 8-ші – құрылғы шыққан жылды білдіреді.

Өндіруші бекіткен аспаптың қызмет ету мерзімі бұйымның пайдаланылуы осы нұсқаулық пен қолданылатын техникалық стандарттарға сәйкес жүруі жағдайында сатып алынған күнінен 3 жыл құрайды.

### Экологиялық зиянсыз кәдеге жарату (электрлік және электрондық жабдықтарды кәдеге жарату)



Орамның пайдаланушы нұсқаулығының, сонымен бірге құралдың өзінің кәдеге жаратылуын қалдықтарды қайта өңдеу бойынша жергілікті бағдарламаға сәйкес іске асыру қажет. Қоршаған ортаға қамқорлық танытыңыз: ондай бұйымдарды кәдімгі тұрмыстық қоқыстармен бірге лақтырмаңыз.

Пайдаланған (ескі) құралдар қалған тұрмыстық қоқыстармен лақтырылмайы тиіс, олар бөлек кәдеге жаратылуы қажет. Ескі жабдық иелері құралдарды арнайы қабылдау пунктеріне әкелуге немесе сәйкес ұйымдарға тапсыруға міндетті. Бұнымен сіз құнды шикізатты қайта өңдеу, сонымен қатар ластаушы заттарды тазалау бойынша бағдарламасына көмектесесіз.

Берілген құрал электрлік және электрондық жабдықты кәдеге жаратуды реттейтін 2012/19/EU Еуропалық бағыттамасына сәйкес белгіленген.

Берілген бағыттама электрлік және электрондық құралдардан қалдықтарды кәдеге жарату және қайта өңдеуге деген, Еуропалық Одақтың барлық аумағында қолданылатын негізгі талаптарды анықтайды.





Изготовитель: «REDMOND Индастриал Груп, ЛЛСи», Уан Коммерс Плаза, 99 Вашингтон-авеню, сьют 805А, Олбани, Нью-Йорк, 12210, Соединенные Штаты Америки.

Филиал изготовителя: «Пауэр Пойнт Инк. Лимитед», №1202 Хай Юн Гэ (В1) Лин Хай Шан Чжуан Сямейлин Футьян, Шеньжень, Китай, 518049.

Импортер: ООО «АЛЬФА», 195027, г. Санкт-Петербург, Свердловская набережная, д. 44, литера Б.

© REDMOND. Все права защищены. 2016.

Воспроизведение, передача, распространение, перевод или другая переработка данного документа или любой его части без предварительного письменного разрешения правообладателя запрещены.

© REDMOND. All rights reserved. 2016.

Reproduction, transfer, distribution, translation or other reworking of this document or any part thereof without prior written permission of the legal owner is prohibited.

Produced by Redmond Industrial Group LLC  
One Commerce Plaza, 99 Washington Ave, Ste. 805A,  
Albany, New York, 12210, United States  
[www.redmond.company](http://www.redmond.company)  
[www.multicooker.com](http://www.multicooker.com)  
Made in China

RSM-M1403-E-UM-1