

REDMOND

Робот-мойщик окон
RV-RW001

Руководство по эксплуатации



Если вы не получили требуемое качество обслуживания в сервисе, обращайтесь в головной сервисный центр по контактными данным, указанным в условиях гарантийного обслуживания

RUS	7
UKR	12
KAZ	17

A1

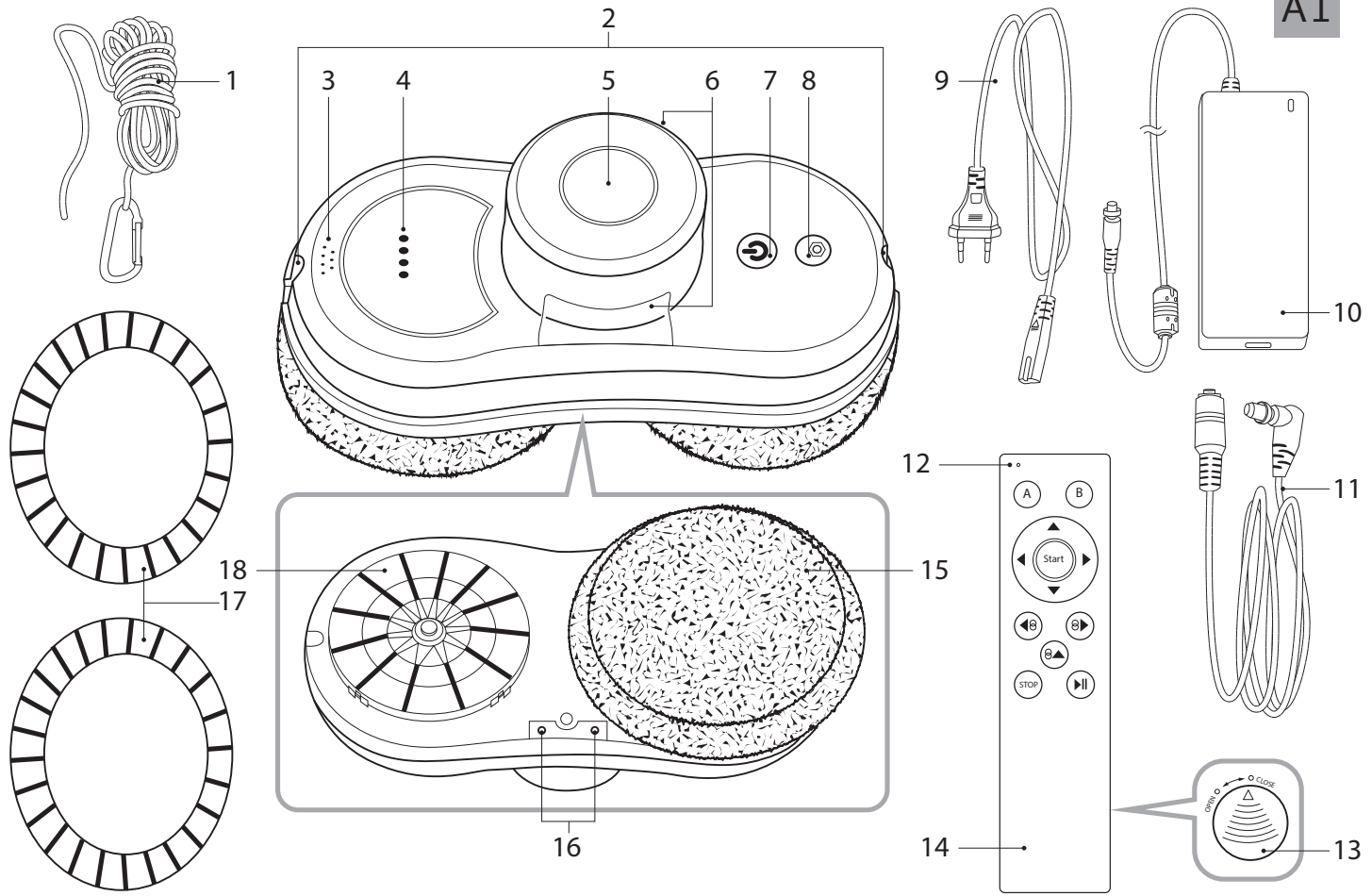

A2

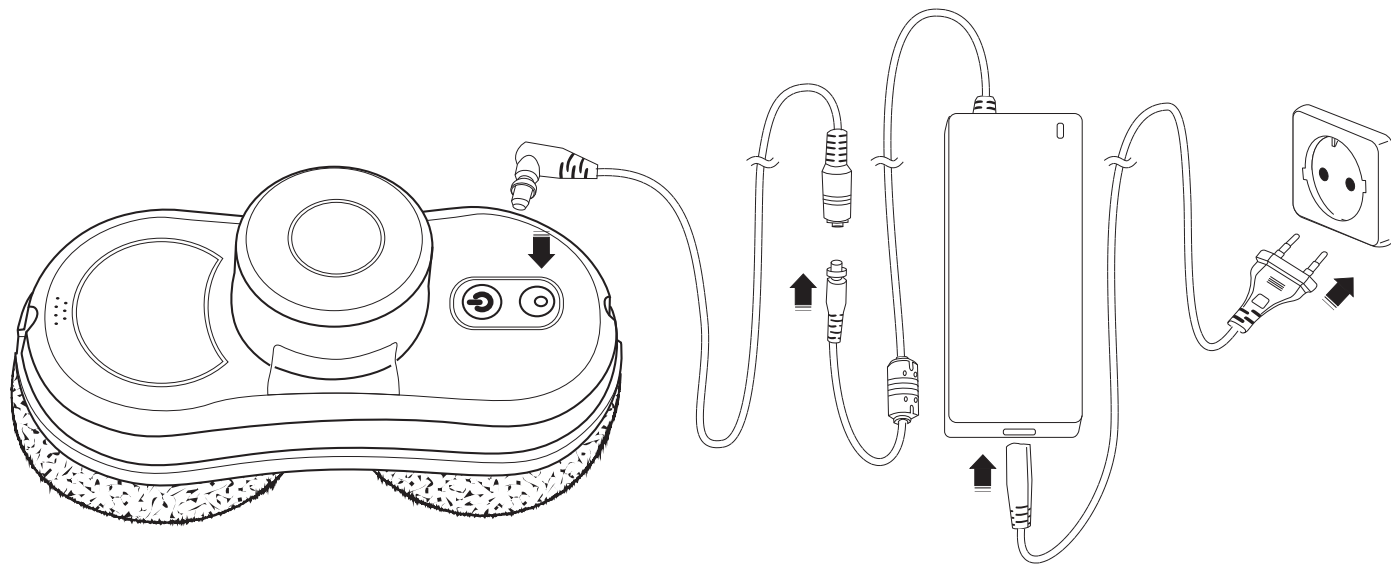

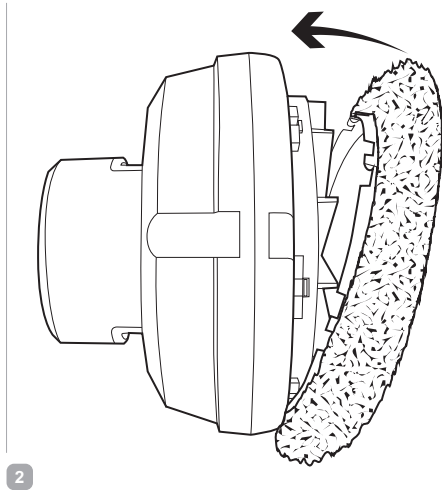
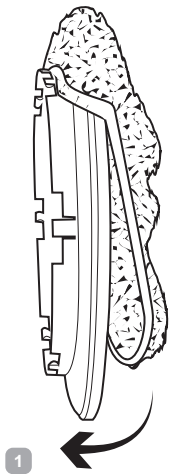

A3

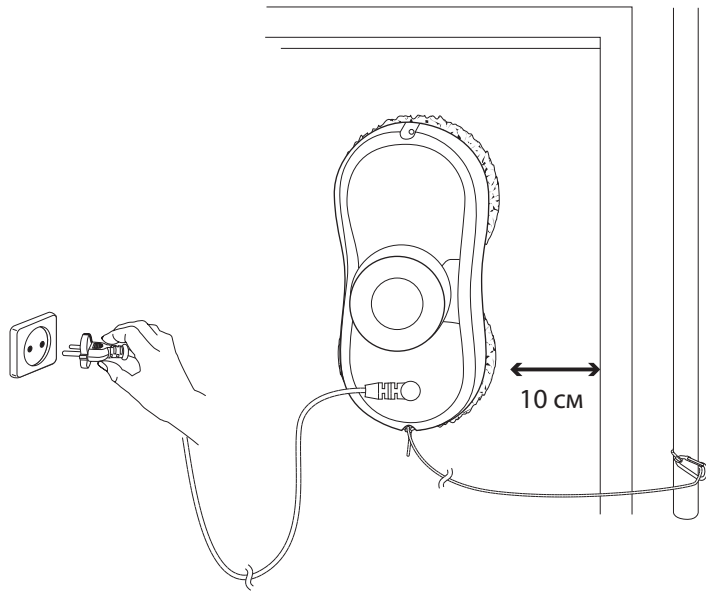

СОДЕРЖАНИЕ

МЕРЫ БЕЗОПАСНОСТИ.....	7
Технические характеристики	9
Комплектация	9
Устройство модели	9
I. ПЕРЕД НАЧАЛОМ ИСПОЛЬЗОВАНИЯ.....	9
II. ЭКСПЛУАТАЦИЯ ПРИБОРА	10
Использование прибора	10
Индикация.....	10
Использование пульта дистанционного управления.....	10
Управление прибором с помощью мобильного приложения	11
Система автоматического удержания на поверхности	11
III. УХОД ЗА ПРИБОРОМ	11
Хранение и транспортировка	11
IV. ПЕРЕД ОБРАЩЕНИЕМ В СЕРВИС-ЦЕНТР.....	11
V. ГАРАНТИЙНЫЕ ОБЯЗАТЕЛЬСТВА.....	12

УВАЖАЕМЫЙ ПОКУПАТЕЛЬ!

Благодарим вас за то, что отдали предпочтение бытовой технике REDMOND.

REDMOND — это качество, надежность и неизменно внимательное отношение к потребностям клиентов. Надеемся, что вам понравится продукция компании и вы также будете выбирать наши изделия в будущем.

Робот-мойщик окон RV-RW001 — это электронный прибор, предназначенный для очистки окон и других поверхностей от грязи и пыли без непосредственного участия человека.

Хотите узнать больше? Посетите наш сайт www.redmond.company.

Здесь вы найдете самую актуальную информацию о предлагаемой технике и ожидаемых новинках, сможете получить консультацию онлайн, а также заказать продукцию REDMOND и оригинальные аксессуары к ней в нашем интернет-магазине.

Служба поддержки пользователей REDMOND в России: 8-800-200-77-21 (звонок по России бесплатный).

 *Прежде чем использовать данное изделие, внимательно прочитайте руководство по эксплуатации и сохраните его в качестве справочника. Правильное использование прибора значительно продлит срок его службы.*

Меры безопасности и инструкции, содержащиеся в данном руководстве, не охватывают все возможные ситуации, которые могут возникнуть в процессе эксплуатации прибора. При работе с устройством пользователь должен руководствоваться здравым смыслом, быть осторожным и внимательным.

МЕРЫ БЕЗОПАСНОСТИ

- Производитель не несет ответственности за повреждения, вызванные несоблюдением техники безопасности и правил эксплуатации изделия.
- Данный электроприбор предназначен для использования в бытовых условиях и может применяться в квартирах, загородных домах, гостиничных номерах, бытовых помещениях магазинов, офисов или в других подобных условиях непромышленной эксплуатации. Промышленное или любое другое нецелевое использование устройства будет считаться нарушением условий надлежащей эксплуатации изделия. В этом случае производитель не несет ответственности за возможные последствия.
- Перед подключением прибора к электросети проверьте, совпадает ли ее напряжение с номинальным напряжением питания адаптера при-

бора. Эта информация указана в технических характеристиках и на заводской табличке изделия.

- Отключайте прибор от электросети во время перерывов в использовании, а также во время очистки прибора. Извлекайте электрошнур сухими руками, удерживая его за штепсель, а не за провод. Неосторожное обращение может привести к разрыву кабеля или удару током.
 - Используя удлинитель, убедитесь, что он рассчитан на потребляемую мощность прибора. Несоответствие параметров тока может привести к короткому замыканию или возгоранию кабеля.
 - Разрешается использовать прибор только с адаптером, входящим в комплект поставки.
 - Используйте прибор только по назначению. Использование прибора в целях, отличающихся от указанных в данном руководстве, является нарушением правил эксплуатации.
 - Не протягивайте шнур электропитания и удлинитель вблизи источников тепла, газовых и электрических плит. Следите за тем, чтобы электрошнур не перекручивался и не перегибался, не соприкасался с острыми предметами, углами и кромками мебели.
- STOP** *ПОМНИТЕ: случайное повреждение кабеля электропитания может привести к неполадкам, которые не соответствуют условиям гарантии, а также к поражению электротоком. При повреждении шнура питания его замену, во избежание опасности, должен производить изготовитель, сервисная служба или аналогичный квалифицированный персонал.*
- Перед очисткой прибора убедитесь, что он отключен от электросети. Строго следуйте инструкциям по очистке прибора.
- STOP** *ЗАПРЕЩАЕТСЯ погружать корпус прибора в воду или помещать его под струю воды!*

- Переносите прибор, удерживая его за корпус.
- Не устанавливайте на прибор посторонние предметы, не садитесь и не вставайте на прибор.

STOP *Берегите глаза от воздействия инфракрасного излучения. Не направляйте излучатель пульта дистанционного управления в сторону глаз.*

Запрещена эксплуатация прибора в следующих случаях:

- В помещениях с повышенной влажностью. Существует опасность короткого замыкания, выхода из строя двигателя.
- Вблизи токсичных и легко воспламеняющихся веществ, в помещениях с высокой концентрацией паров горючих веществ (краски, растворителя и т.п.) или горючей пыли. Существует опасность взрыва или пожара.
- На стеклах и окнах без рам. Существует опасность падения и поломки прибора.
- Для очистки мягкой мебели. Использование на мягкой неровной поверхности может привести к падению и поломке.
- Не касайтесь движущихся частей прибора во время его работы.
- Не оставляйте работающий прибор без присмотра надолго.
- Запрещается эксплуатация прибора с видимыми повреждениями на корпусе или шнуре электропитания, после падения или при возникновении неполадок в работе. При возникновении любых неисправностей отключите прибор от электросети и обратитесь в сервисный центр.
- Прибор не предназначен для использования лицами (включая детей) с пониженными физическими, психическими или умственными способностями или при отсутствии у них опыта или знаний, если они не находятся под контролем или не проинструктированы об использова-

нии прибора лицом, ответственным за их безопасность. Дети должны находиться под присмотром для недопущения игры с прибором.

- Запрещены самостоятельный ремонт прибора или внесение изменений в его конструкцию. Ремонт прибора должен производиться исключительно специалистом авторизованного сервис-центра. непрофессионально выполненная работа может привести к поломке прибора, травмам и повреждению имущества.

STOP *ВНИМАНИЕ! Запрещено использование прибора при любых неисправностях.*

Технические характеристики

Модель.....	RV-RW001
Тип прибора.....	робот-мойщик окон
Напряжение.....	220-240 В, 50 Гц
Мощность.....	80 Вт
Тип аккумулятора.....	Li-ion
Напряжение аккумулятора.....	14,8 В
Емкость аккумулятора.....	500 мА*ч
Входное напряжение сетевого адаптера.....	100-240 В~, 2 А
Выходное напряжение сетевого адаптера.....	24 В ===, 3750 мА
Защита от поражения электротоком.....	класс II
Количество режимов работы.....	4
Скорость очистки.....	1 м ² /2 мин
Индикация.....	светодиодная, звуковая
Пульт дистанционного управления.....	есть
Источник питания.....	2 × R03 (AAA)
Дистанционное управление с мобильного устройства.....	есть
Стандарт передачи данных.....	Bluetooth v4.0
Поддержка на операционных системах.....	iOS, Android
Страховочный трос.....	есть
Автоматическое удержание на поверхности при отсутствии питания.....	15 мин
Автоматическое определение зоны уборки.....	есть
Удлинитель сетевого шнура.....	4 м
Радиус действия.....	6,3 м
Уровень шума.....	72 дБ
Время полной зарядки.....	1 час
Диапазон рабочих температур.....	от 0°C до 40°C
Габаритные размеры.....	300 × 150 × 120 мм
Вес нетто.....	1 кг ± 3%

Комплектация

Робот-мойщик окон.....	1 шт.
Сетевой адаптер.....	1 шт.
Сетевой шнур.....	1 шт.
Удлинитель сетевого шнура.....	1 шт.
Пульт дистанционного управления.....	1 шт.
Элемент питания R03 (AAA).....	2 шт.
Съемные кольца для мопов.....	4 шт.
Мопы из микрофибры.....	14 шт.
Страховочный трос с карабином.....	1 шт.
Руководство по эксплуатации.....	1 шт.
Сервисная книжка.....	1 шт.

Производитель имеет право на внесение изменений в дизайн, комплектацию, а также в технические характеристики изделия в ходе постоянного совершенствования своей продукции без дополнительного уведомления об этих изменениях.

Устройство модели (схема А1, стр. 3)

1. Страховочный трос с карабином
2. Отверстия для крепления страховочного троса
3. Динамик
4. Индикаторы работы на верхней части корпуса
5. Ручка
6. Вентиляционные отверстия
7. Кнопка 
8. Гнездо для подключения сетевого адаптера
9. Сетевой шнур
10. Сетевой адаптер
11. Удлинитель сетевого адаптера
12. Индикатор пульта дистанционного управления
13. Отсек для элементов питания
14. Пульт дистанционного управления
15. Мопы из микрофибры
16. Индикаторы работы на днище
17. Съемные кольца для мопов
18. Держатели съемных колец

I. ПЕРЕД НАЧАЛОМ ИСПОЛЬЗОВАНИЯ

Аккуратно достаньте изделие и его комплектующие из коробки. Удалите все упаковочные материалы и рекламные наклейки.



Обязательно сохраните на месте предупреждающие наклейки, наклейки-указатели (при наличии) и табличку с серийным номером изделия на корпусе!

После транспортировки или хранения при низких температурах необходимо выдержать прибор при комнатной температуре не менее 2 часов перед включением.

Корпус прибора и съемные кольца протрите влажной тканью. Тщательно просушите все элементы прибора перед включением в сеть электропитания.

Перед началом использования прибора следует полностью зарядить аккумулятор. Шнур сетевого адаптера и удлинитель сетевого адаптера оснащены винтовыми фиксаторами для надежности крепления: соберите прибор, как показано на схеме А2 (стр. 4), закрутите фиксаторы по часовой стрелке до упора.

Во время зарядки аккумулятора на верхней части корпуса прибора будет гореть красный индикатор. Время полной зарядки составляет 1 час. Когда аккумулятор полностью зарядится, индикатор сменит цвет на зеленый, прибор готов к использованию.

Убедитесь, что элементы питания (входят в комплект) установлены в пульт дистанционного управления правильно, с соблюдением полярности. При необходимости установите элементы питания.

 При установке элементов питания руки и устройство должны быть сухими.

ВНИМАНИЕ! Элементы питания, входящие в комплект поставки, предназначены только для проверки работоспособности изделия. Для продолжительной работы прибора рекомендуется приобрести новый комплект.

Съемные кольца для мопов должны быть установлены на держатели плотно, без зазоров. Порядок их установки показан на схеме А3 (стр. 5). Совместите выступы на съемном кольце с пазами на держателе и надавите на съемное кольцо до щелчка.

II. ЭКСПЛУАТАЦИЯ ПРИБОРА

Прибор предназначен для очистки стекол толщиной от 3 мм, зеркал, кафельной плитки, гладких стен и столов.

 **ЗАПРЕЩАЕТСЯ** использовать прибор на стеклах без рам, на поверхностях с трещинами или иными повреждениями!

Убедитесь, что пространство под очищаемой поверхностью свободно от предметов, которые могут быть повреждены в результате случайного падения прибора.

Использование прибора (схема А4, стр. 5)

 **ВНИМАНИЕ!** Перед использованием прибора обязательно закрепите его с помощью страховочного троса на неподвижном устойчивом объекте внутри помещения.

1. Подключите прибор к электросети.

 **ВНИМАНИЕ!** Полный функционал прибора доступен только при наличии подключения к электросети!



Следите, чтобы шнур питания и удлинитель не перекручивались и не перегибались. Помните, что длина провода ограничена, при необходимости используйте удлинитель.

2. Нажмите и удерживайте кнопку , прибор включится.

3. Установите прибор на стекло в 10 см от рамы или на другую поверхность. При использовании прибора на вертикальной поверхности убедитесь, что он надежно держится, прежде чем отпустить его.

 При необходимости нанесите на мопы или очищаемый участок небольшое количество чистящего средства или спрея, подходящего для использования на данной поверхности.

Не мочите! Если поверхность или моп будут слишком влажными, прибор не сможет правильно работать.

4. Нажмите кнопку . Прибор подаст звуковой сигнал и начнет работу в автоматическом режиме. Для включения/отключения режима паузы в процессе работы нажимайте кнопку .
5. По окончании работы прибор подаст звуковой сигнал. Удерживая прибор за ручку, нажмите и удерживайте кнопку , дождитесь, пока двигатель остановится и аккуратно снимите его с поверхности.



Если после влажной уборки на стекле остались разводы, для их удаления протрите поверхность сухими мопами 1-2 раза вручную или с помощью прибора.

Индикация





На верхней части прибора расположены 4 индикатора, сигнализирующие о работе прибора:

- Белый индикатор: прибор включен
- Синий индикатор: штатная работа
- Красный индикатор: горит постоянно во время зарядки аккумулятора, мигает во время ошибки или когда аккумулятор разряжен
- Зеленый индикатор: аккумулятор полностью заряжен

Индикаторы ошибки и штатного режима работы продублированы на днище, чтобы вы могли контролировать работу прибора независимо от того, с какой стороны окна он находится: синий индикатор горит во время штатной работы, красный индикатор мигает во время ошибки и когда аккумулятор разряжен.

Использование пульта дистанционного управления

Вы также можете управлять прибором с помощью пульта дистанционного управления. Нажмите и удерживайте кнопку  для включения прибора, установите его на очищаемую поверхность.

- Нажатие кнопки **Start** запустит работу прибора в автоматическом режиме.
- Для ручного управления прибором нажимайте кнопки , , ,  – прибор будет двигаться в указанном направлении. Для смены направления остановите прибор, нажав кнопку  или **STOP**, затем задайте новое направление.
- Для включения движения по заданной траектории нажмите одну из следующих кнопок:

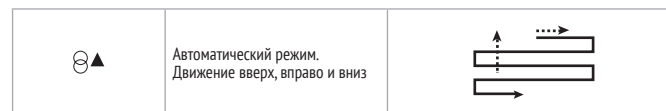

	Движение влево и вниз	
	Движение вправо и вниз	

Прибор будет двигаться по соответствующей траектории. По окончании уборки прибор остановится и подаст звуковой сигнал. Для остановки движения нажмите кнопку **STOP**.

i Функционал кнопок **A** и **B** будет доступен в следующей модели прибора.

Управление прибором с помощью мобильного приложения

Теперь вы можете управлять роботом-мойщиком окон с помощью мобильного приложения **REDMOND Wiperbot**. На вашем мобильном устройстве должна быть установлена операционная система iOS или Android с поддержкой Bluetooth v4.0.

1. Загрузите приложение **REDMOND Wiperbot** из App Store или Google Play (в зависимости от операционной системы используемого устройства) на свой смартфон или планшет.
2. Включите функцию Bluetooth на вашем мобильном устройстве.
3. Откройте приложение **REDMOND Wiperbot** и добавьте прибор, следуя подсказкам на экране.

Теперь вы можете управлять прибором дистанционно. Функционал приложения аналогичен пульту ДУ.

Система автоматического удержания на поверхности

Прибор оснащен функцией автоматического удержания на поверхности при отсутствии питания. Если в процессе работы произошло отключение от электросети, прибор будет удерживаться на вертикальной поверхности в течение 15 минут. При этом будет мигать красный индикатор на верхней части корпуса, прибор будет подавать звуковые сигналы. Удерживая прибор, нажмите кнопку , аккуратно снимите его с поверхности.

i Если прибор остановился в труднодоступной зоне (например, слишком высоко), аккуратно потяните его за страховочный трос. Старайтесь тянуть трос параллельно поверхности, на которой находится прибор, чтобы не допустить падения.

III. УХОД ЗА ПРИБОРОМ

Перед очисткой прибора убедитесь, что он отключен от электросети. Протрите корпус прибора влажной мягкой тканью.

STOP ЗАПРЕЩАЕТСЯ помещать корпус прибора, сетевого адаптер, сетевой шнур и удлинитель сетевого шнура под струю воды или погружать их в воду.

Не используйте при очистке прибора абразивные и химически агрессивные средства, зубки с жестким покрытием.

Съемные кольца и мопы могут быть очищены в проточной воде. При необходимости используйте мягкое моющее средство.

Хранение и транспортировка

Перед повторной эксплуатацией убедитесь в правильности установки всех компонентов. Перед хранением и повторной эксплуатацией очистите и полностью просушите все части прибора. Храните прибор в сухом вентилируемом месте вдали от нагревательных приборов и попадания прямых солнечных лучей.

При транспортировке и хранении запрещается подвергать прибор механическим воздействиям, которые могут привести к повреждению прибора и/или нарушению целостности упаковки. Необходимо беречь упаковку прибора от попадания воды и других жидкостей

IV. ПЕРЕД ОБРАЩЕНИЕМ В СЕРВИС-ЦЕНТР

Неисправность	Возможная причина	Способ устранения
Прибор не включается или отключается через несколько секунд	Аккумулятор прибора разряжен	Подключите прибор к электросети и полностью зарядите
Мигает красный индикатор, прибор подает звуковые сигналы	Отсутствует напряжение в электросети или розетка неисправна	Проверьте наличие напряжения в электросети или подключите прибор к исправной розетке
Аккумулятор прибора не заряжается. Прибор не двигается	Прибор не подключен к электросети	Подключите прибор к электросети
Прибор остановился, мигает красный индикатор	На поверхности есть неровности или повреждения	Используйте прибор только на ровной поверхности без повреждений
Прибор остановился во время работы в автоматическом режиме	Сбой датчика	Выберите другой режим очистки
	Поверхность слишком скользкая	Не используйте прибор на одной и той же сухой поверхности несколько раз подряд
	Поверхность или мопы слишком влажные	Не используйте прибор на чрезмерно влажной поверхности. Используйте сухие мопы
Прибор оставляет разводы на поверхности или движется некорректно	Прибор неправильно установлен	При использовании на стекле устанавливайте прибор в 10 см от рамы
	Мопы загрязнены	Замените мопы, произведите их очистку

Неисправность	Возможная причина	Способ устранения
Прибор не останавливается после окончания очистки	Сбой датчика	Нажмите и удерживайте кнопку  на корпусе прибора, удерживая прибор
Мигают красный и синий индикаторы на днище прибора	Системный сбой	Обратитесь в авторизованный сервисный центр
Пульт ДУ не работает	Емкость элементов питания иссякла	Замените элементы питания
Сбой синхронизации с мобильным приложением	Отключена функция Bluetooth на мобильном устройстве	Включите функцию Bluetooth на мобильном устройстве
	Синхронизируемые устройства находятся слишком далеко	Убедитесь, что устройства находятся в пределах 10 метров друг от друга

i В случае если неисправность устранить не удалось, обратитесь в авторизованный сервисный центр.

V. ГАРАНТИЙНЫЕ ОБЯЗАТЕЛЬСТВА

На данное изделие предоставляется гарантия сроком на 12 месяцев с момента приобретения. В течение гарантийного периода изготовитель обязуется устранить путем ремонта, замены деталей или замены всего изделия любые заводские дефекты, вызванные недостаточным качеством материалов или сборки. Гарантия вступает в силу только в том случае, если дата покупки подтверждена печатью магазина и подписью продавца на оригинальном гарантийном талоне. Настоящая гарантия признается лишь в том случае, если изделие применялось в соответствии с руководством по эксплуатации, не ремонтировалось, не разбиралось и не было повреждено в результате неправильного обращения с ним, а также сохранена полная комплектность изделия. Данная гарантия не распространяется на естественный износ изделия и расходные материалы (фильтры, лампочки, антипригарные покрытия, уплотнители и т. д.).

Срок службы изделия и срок действия гарантийных обязательств на него исчисляются со дня продажи или с даты изготовления изделия (в случае, если дату продажи определить невозможно).

Дату изготовления прибора можно найти в серийном номере, расположенном на идентификационной наклейке на корпусе изделия. Серийный номер состоит из 13 знаков. 6-й и 7-й знаки обозначают месяц, 8-й – год выпуска устройства.

Установленный производителем срок службы прибора составляет 3 года со дня его приобретения при условии, что эксплуатация изделия производится в соответствии с данным руководством и применимыми техническими стандартами.

Упаковку, руководство пользователя, а также сам прибор необходимо утилизировать в соответствии с местной программой по переработке отходов. Не выбрасывайте такие изделия вместе с обычным бытовым мусором.

 *Перш ніж використовувати даний виріб, уважно прочитайте посібник з його експлуатації і збережете як довідник. Правильне використання приладу значно продовжить термін його служби.*

Заходи безпеки та інструкції, що містяться в цьому посібнику, не охоплюють всі можливі ситуації, які можуть виникнути в процесі експлуатації приладу. Під час використання пристрою користувач повинен керуватися здоровим глуздом, бути обережним і уважним.

ЗАХОДИ БЕЗПЕКИ

- Виробник не несе відповідальності за ушкодження, викликані недотриманням вимог техніки безпеки і правил експлуатації виробу.
- Даний електроприлад являє собою пристрій для застосування в побутових умовах і може застосовуватися в квартирах, замських будинках, готельних номерах, побутових приміщеннях магазинів, офісів або в інших подібних умовах непромислової експлуатації. Промислове або будь-яке інше нецільове використання пристрою буде вважатися порушенням умов належної експлуатації виробу. У цьому випадку виробник не несе відповідальності за можливі наслідки.
- Перед включенням пристрою до електромережі перевірте, чи збігається її напруга з номінальною напругою живлення адаптера приладу (див. технічні характеристики або заводську табличку виробу).
- Вимикайте прилад з електромережі під час перерв у використанні, а також під час очищення приладу. Тримайте електропровід сухими руками, утримуючи його за штепсель, а не за провід. Грубе поводження може призвести до розриву кабелю або ураження струмом.
- Використовуйте подовжувача, розрахований на споживану потужність приладу, – невідповідність параметрів може привести до короткого замикання або загоряння кабелю.
- Дозволяється використовувати прилад тільки з адаптером, що входить до комплексу поставки.

- Не протягуйте шнур електроживлення поблизу джерел тепла, газових і електричних плит. Стежте за тим, щоб електрошнур не перекручувався й не перегинався, не стикався з гострими предметами, кутами і краями меблів.

STOP *ПАМ'ЯТАЙТЕ: випадкове ушкодження кабелю електроживлення може привести до неполадок, що не відповідають умовам гарантії, а також до поразки електрострумом. Ушкоджений електрокабель вимагає термінової заміни в сервіс-центрі.*

- Перед чищенням приладу переконайтеся, що він відключений від електромережі. Чітко дотримуйтеся інструкцій по очищенню приладу.

STOP *ЗАБОРОНЯЄТЬСЯ занурювати корпус приладу у воду або поміщати його під струмінь води!*

- Переносьте прилад, утримуючи його за корпус.
- Не встановлюйте на прилад сторонні предмети, не сідайте і не ставайте на прилад.

STOP *Бережіть очі від впливу інфрачервоного випромінювання. Не спрямовуйте випромінювач пульта дистанційного керування в бік очей.*

Заборонено експлуатацію приладу в таких випадках:

- У приміщеннях із підвищеною вологістю. Існує небезпека короткого замикання, виходу з ладу двигуна.
- Поблизу токсичних і легкозаймистих речовин, у приміщеннях із високою концентрацією пари горючих речовин (фарби, розчинника тощо) або горючого пилу. Існує небезпека вибуху або пожежі.
- На склі і вікнах без рам. Існує небезпека падіння і поломки приладу.
- Для очищення м'яких меблів. Використання на м'якій нерівній поверхні може призвести до падіння і поломки.
- Не торкайтеся рухомих частин приладу під час роботи.

- Не залишайте надовго працюючий прилад без нагляду.
- Забороняється експлуатація приладу з помітними пошкодженнями на корпусі або шнурі електроживлення, після падіння або у разі виникнення неполадок у роботі. У разі виникнення будь-яких несправностей відключіть прилад від електромережі та зверніться до сервісного центру.
- Даний прилад не призначений для використання людьми (включаючи дітей), у яких є фізичні, нервові або психічні відхилення або недолік досвіду і знань, за винятком випадків, коли за такими особами здійснюється нагляд або проводиться їхнє інструктування щодо використання даного приладу особою, що відповідає за їхню безпеку. Необхідно здійснювати нагляд за дітьми з метою недопущення їхніх ігор із приладом, його комплектуючими, а також його заводським упакуванням. Очищення й обслуговування пристрою не повинні вироблятися дітьми без догляду дорослих.
- Заборонено самостійний ремонт приладу або внесення змін у його конструкцію. Усі роботи з обслуговування і ремонту повинні виконувати авторизований сервіс-центр. Непрофесійно виконана робота може привести до поломки приладу, травматизму і ушкодженню майна.



УВАГА! Заборонено використання приладу за будь-яких несправностей.

Технічні характеристики

Модель.....	RV-RW001
Тип приладу.....	робот-мийник вікон
Потужність.....	80 Вт
Напруга.....	220-240 В, 50 Гц
Тип акумулятора.....	Li-ion
Напруга акумулятора.....	14,8 В
Ємність акумулятора.....	500 мА * ч
Вхідна напруга мережевого адаптера.....	100-240 В ~, 2 А
Вихідна напруга мережевого адаптера.....	24 В \equiv , 3750 мА
Захист від ураження струмом.....	клас II
Кількість режимів роботи.....	4
Швидкість очищення.....	1 м ² /2 хв
Індикація.....	світлодіодна, звукова
Пульт дистанційного керування.....	є
Джерело живлення.....	2 × R03 (AAA)
Дистанційне управління з мобільного пристрою.....	є
Стандарт передачі даних.....	Bluetooth v4.0
Підтримка на операційних системах.....	iOS, Android
Страховальний трос.....	є
Автоматичне утримання на поверхні при відсутності живлення.....	15 хв
Автоматичне визначення зони прибирання.....	є
Подовжувач мережевого шнура.....	4 м
Радіус дії.....	6,3 м
Рівень шуму.....	72 дБ
Час повної зарядки.....	1 год.
Діапазон робочих температур.....	от 0°C до 40°C
Габаритні розміри.....	300 × 150 × 120 мм
Вага нетто.....	1 кг ± 3%

Комплектація

Робот-мийник вікон.....	1 шт.
Мережевий адаптер.....	1 шт.
Мережевий шнур.....	1 шт.
Подовжувач мережевого шнура.....	1 шт.
Пульт дистанційного керування.....	1 шт.
Джерело живлення R03 (AAA).....	2 шт.
Зйомні кільця для мопів.....	4 шт.
Мопи з мікрофібри.....	14 шт.
Страховальний трос з карабіном.....	1 шт.
Інструкція з експлуатації.....	1 шт.
Сервісна книжка.....	1 шт.

Виробник має право на внесення змін до дизайну, комплектації, а також до технічних характеристик виробу під час вдосконалення своєї продукції без додаткового повідомлення про ці зміни.

Будова моделі (схема А1, стор. 3)

1. Страхувальний трос з карабіном
2. Отвори для кріплення страхувального троса
3. Динамік
4. Індикатори роботи на верхній частині корпусу
5. Ручка
6. Вентиляційні отвори
7. Кнопка 
8. Гніздо для підключення мережевого адаптера
9. Мережевий шнур
10. Мережевий адаптер
11. Подовжувач мережевого адаптера
12. Індикатор пульта дистанційного керування
13. Відсік для елемента живлення
14. Пульт дистанційного керування
15. Мопи з мікрофібри
16. Індикатори роботи на дно
17. Зйомні кільця для мопів
18. Тримачі зйомних кілець

I. ПЕРЕД ПОЧАТКОМ ВИКОРИСТАННЯ

Розпакуйте виріб, видаліть усі пакувальні матеріали та рекламні наклейки.

 *Обов'язково зберіть на місці застережні наклейки, наклейки-показки (за наявності) і табличку з серійним номером виробу на його корпусі!*

Після транспортування або зберігання за низьких температур необхідно витримати прилад за кімнатної температури не менше ніж 2 години перед увімкненням.

Корпус приладу і зйомні кільця протріть вологою тканиною. Ретельно просушіть всі елементи приладу перед включенням до мережі електроживлення.

Перед початком використання приладу слід повністю зарядити акумулятор. Шнур мережевого адаптера і подовжувач мережевого адаптера оснащені гвинтовими фіксаторами для надійності кріплення: зберіть прилад, як показано на схемі А2 (стор. 4), закрутіть фіксатори за годинниковою стрілкою до упору.

Під час зарядки акумулятора на верхній частині корпусу приладу буде горіти помаранчевий індикатор. Час повної зарядки становить 1 годину. Після повного зарядження акумулятора індикатор змінить колір на зелений, прилад готовий до використання.

Переконайтеся, що елемент живлення (входить до комплекту) встановлено в пульт дистанційного керування правильно, з дотриманням полярності. При необхідності встановіть елемент живлення.

 *Під час встановлення елементів живлення руки та пристрій мають бути сухими.*

УВАГА! Комплект елементів живлення призначений тільки для перевірки працездатності виробу. Для тривалої роботи приладу необхідно (або бажано) придбати новий комплект.

Зйомні кільця для мопів повинні бути встановлені на утримувачі щільно, без проміжків. Порядок їх установки показано на схемі А3, стор 5. Сумістіть виступи на зйомному кільці з пазами на тримачі і натисніть на зйомне кільце до клацання.

II. ЕКСПЛУАТАЦІЯ ПРИЛАДУ



Прилад використовується для очищення скла товщиною від 3 мм, дзеркал, кахельної плитки, гладких стін і столів.

 *ЗАБОРОНЯЄТЬСЯ використовувати прилад на склі без рам, на поверхнях з тріщинами або іншими uszkodженнями!*



Переконайтеся, що простір під поверхнею, що очищується, вільний від предметів, які можуть бути пошкоджені в результаті випадкового падіння приладу.

Використання приладу (схема А4, стор. 5)

 *УВАГА! Перед використанням приладу обов'язково закріпліть його за допомогою страхувального троса на нерухомому стійкому об'єкті всередині приміщення.*

1. Підключіть прилад до електромережі.
-  *Стежте, щоб шнур живлення і подовжувач не перекручувалися та не перегиналися. Пам'ятайте, що довжина проводу обмежена, за необхідності використовуйте подовжувач.*
2. Натисніть і утримуйте кнопку , прилад увімкнеться.
3. Встановіть прилад на скло на відстані 10 см від рами або на іншу поверхню. При використанні приладу на вертикальній поверхні переконайтеся, що прилад надійно тримається, перш ніж відпустити його.

 *При необхідності нанесіть на мопи або ділянку, що очищується, невелику кількість милою засобу або спрею, що придатний для використання на цій поверхні. Не мочіть! Якщо поверхня або моп будуть занадто вологими, прилад не зможе правильно працювати.*

- Натисніть кнопку . Пролунає звуковий сигнал і прилад почне роботу в автоматичному режимі. Для включення/виключення режиму паузи в процесі роботи натискайте кнопку .
- Після закінчення роботи прилад подасть звуковий сигнал. Утримуючи прилад за ручку, натисніть кнопку , дочекайтеся, поки прилад відключиться, акуратно зніміть його з поверхні.



Якщо після вологого прибирання на склі залишилися потьокки, для їх видалення протріть поверхню сухими мопами 1-2 рази вручну або за допомогою приладу.

Індикація





На верхній частині приладу розташовані 4 індикатора, що сигналізують про роботу приладу:



- Білий індикатор: прилад включений
- Синій індикатор: штатна робота
- Червоний індикатор: горить постійно під час заряджання акумулятора, блимає під час помилки або якщо акумулятор розряджений
- Зелений індикатор: акумулятор повністю заряджений

Індикатори помилки і штатного режиму роботи продубльовані на дніщі, щоб ви могли контролювати роботу приладу незалежно від того, з якого боку вікна він знаходиться: синій індикатор горить під час штатної роботи, червоний індикатор блимає під час помилки і якщо акумулятор розряджений.

Використання пульта дистанційного керування

Ви також можете керувати приладом за допомогою пульта дистанційного керування. Натисніть і утримуйте кнопку  для включення приладу, встановіть його на поверхню, що очищається

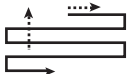
- Натискання кнопки Start запустить роботу приладу в автоматичному режимі.
- Для ручного керування приладом натискайте кнопки , , ,  – прилад буде рухатися в зазначеному напрямку. Для зміни напрямку зупиніть прилад, натиснувши кнопку  або STOP, потім задайте новий напрямок.
- Для включення руху за заданою траєкторією натисніть одну з таких кнопок:

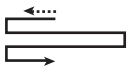
	Автоматичний режим. Рух уверх, праворуч і униз	
	Рух ліво і вниз	

	Рух вправо і вниз	
---	-------------------	---

Прилад буде рухатися за відповідною траєкторією. Після закінчення прибирання прилад зупиниться і подасть звуковий сигнал. Для зупинки руху натисніть кнопку STOP.



Функціонал кнопок A і B буде доступний в наступній моделі приладу.

Управління приладом за допомогою мобільного додатку

Тепер ви можете управляти роботом-мийником вікон за допомогою мобільного додатку REDMOND Wiperbot. На вашому мобільному пристрої повинна бути встановлена операційна система iOS або Android з підтримкою Bluetooth v4.0.

- Завантажте програму REDMOND Wiperbot з App Store або Google Play (в залежності від операційної системи пристрою, що використовується) на свій смартфон або планшет.
- Увімкніть функцію Bluetooth на вашому мобільному пристрої.
- Відкрийте додаток REDMOND Wiperbot і додайте прилад, слідуючи підказкам на екрані.

Тепер ви можете управляти приладом дистанційно. Функціонал програми аналогічний пульта дистанційного керування.

Система автоматичного утримання на поверхні

Прилад оснащено функцією автоматичного утримання на поверхні при відсутності живлення. Якщо в процесі роботи відбулося відключення від електромережі, прилад буде утримуватися на вертикальній поверхні протягом 15 хвилин. При цьому буде блимати червоний індикатор на верхній частині корпусу, прилад буде подавати звукові сигнали. Утримуючи прилад, натисніть кнопку , акуратно зніміть його з поверхні.



Якщо прилад зупинився у важкодоступній зоні (наприклад, занадто високо), акуратно потягніть його за страхувальний трос. Намагайтеся тримати трос паралельно поверхні, на якій знаходиться прилад, щоб не допустити падіння.

III. ДОГЛЯД ЗА ПРИЛАДОМ

Перш ніж розпочати очищення приладу, вимкніть його. Протирайте корпус приладу вологою м'якою тканиною.



ЗАБОРОНЯЄТЬСЯ поміщати корпус приладу, мережевий адаптер, мережевий шнур і подовжувач мережевого шнура під струмінь води або занурювати їх у воду.

ЗАБОРОНЯЄТЬСЯ використовувати для очищення приладу будь-які хімічні агресивні або абразивні речовини.

Зйомні кільця і мопи можна очищувати у проточній воді. При необхідності використовуйте м'який миючий засіб.

Зберігання та транспортування

Перед повторною експлуатацією переконайтеся у правильності установки всіх компонентів. Перед зберіганням і повторною експлуатацією очистьте й повністю просушіть усі частини приладу. Зберігайте прилад у сухому вентильованому місці подалі від нагрівальних приладів і прямих сонячних променів.

Під час транспортування та зберігання забороняється надавати прилад механічному впливу, який може призвести до пошкодження пристрою та/або порушення цілісності упаковки.

Необхідно берегти упаковку приладу від потрапляння води й інших рідин

IV. ПЕРЕД ЗВЕРНЕННЯМ ДО СЕРВІС-ЦЕНТРУ

Несправність	Можлива причина	Спосіб усунення
Прилад не вмикається або вмикається через декілька секунд	Акумулятор приладу розряджений	Підключіть прилад до електромережі і зарядіть його повністю
Блимає червоний індикатор, прилад подає звуковий сигнал		
Акумулятор приладу не заряджається. Прилад не рухається	Відсутня напруга у електромережі або розетка несправна	Перевірте наявність напруги в електромережі або підключіть прилад до справної розетки
	Прилад не підключено до електромережі	Підключіть прилад до електромережі
Прилад зупинився, блимає червоний індикатор	На поверхні є нерівності або пошкодження	Використовуйте прилад тільки на рівній поверхні без пошкоджень
	Збій датчика	Виберіть інший режим очищення
	Поверхня дуже слизька	Не використовуйте прилад на одній і тій же поверхні кілька разів поспіль
	Поверхня або мопи занадто вологі	Не використовуйте прилад на вологій поверхні. Використовуйте сухі мопи
	Прилад неправильно встановлено	При використанні на склі встановлюйте прилад в 10 см від рами
Прилад залишає розводи на поверхні або рухається некоректно	Мопи забруднені	Замініть мопи, очистіть їх
	Мопи забруднені	Замініть мопи, очистіть їх
Прилад не зупиняється після закінчення очищення	Збій датчика	Натисніть і утримуйте кнопку  на корпусі, утримуючи прилад

Несправність	Можлива причина	Спосіб усунення
Блимають червоний і синій індикатори на дні приладу	Системний збій	Зверніться до авторизованого сервісного центру
Пульс ДУ не працює	Ємність елементів живлення вичерпалася	Замініть елементи живлення
Спроба синхронізації не вдалася	Вимкнено функцію Bluetooth на мобільному пристрої	Увімкніть функцію Bluetooth на мобільному пристрої
	Пристрої, що синхронізуються, знаходяться занадто далеко	Переконайтеся, що пристрої знаходяться в межах 10 метрів один від одного

i У разі, якщо несправність усунути не вдалося, зверніться до авторизованого сервісного центру.

V. ГАРАНТІЙНІ ЗОБОВ'ЯЗАННЯ

На даний виріб надається гарантія строком на 12 місяців з моменту його придбання. Упродовж гарантійного періоду виробник зобов'язується усунути будь-які заводські дефекти, спричинені неналежною якістю матеріалів або складання, відремонтувавши, замінивши деталі або весь виріб. Гарантія набуває чинності тільки в тому випадку, якщо дату купівлі підтверджено печаткою магазину та підписом продавця на оригінальному гарантійному талоні. Ця гарантія визнається за умови, якщо виріб застосовувався відповідно до інструкції з експлуатації, не ремонтувався, не розбирався та не був пошкоджений у результаті неправильного поводження з ним, а також збережена його повна комплектність. Дана гарантія не поширюється на природний знос виробу й витратні матеріали (фільтри, лампочки, антипригарні покриття, ущільнювачі тощо).

Термін служби виробу й термін дії гарантійних зобов'язань на нього обчислюються зі дня продажу або з дати виготовлення виробу (якщо дату продажу визначити неможливо).

Дату виготовлення приладу можна знайти в серійному номері, розташованому на ідентифікаційній наклейці на корпусі виробу. Серійний номер складається з 13 знаків. 6-й і 7-й знаки позначають місяць, 8-й – рік випуску пристрою.

Встановлений виробником термін служби приладу становить 3 роки із дня його придбання за умови, що експлуатація виробу здійснюється відповідно до даної інструкції та застосованих технічних стандартів.

Упаковку, посібник користувача, а також сам прилад необхідно утилізувати відповідно до місцевої програми з переробки відходів. Не викидайте такі вироби разом зі звичайним побутовим сміттям.

⚠ Осы бұйымды пайдаланудың алдында оны пайдалану бойынша нұсқаулықты мұқият оқыңыз және анықтамалық ретінде сақтап қойыңыз. Аспапты дұрыс пайдалансаңыз, оның қызмет ету мерзімі көпке ұзарады.

Бұл нұсқаулықтағы қауіпсіздік шаралары мен нұсқаулар құралды қолдану кезінде туындауы мүмкін барлық жағдайларды қамтымайды. Бұл құрылғымен жұмыс кезінде қолданушы ақылға сүйеніп, абай әрі мұқият болуы тиіс.

ҚАУІПСІЗДІК ШАРАЛАРЫ

- Өндіруші қауіпсіздік техникасы талаптарын және бұйымды пайдалану ережелерін ұстанбаудан туындаған зақымдар үшін жауап бермейді.
- Бұл электр аспап тұрмыстық жағдайларда қолдан-арналған құрылғы болып табылады және пәтерлерде, қала сыртындағы үйлерде, қонақ үй нөмірлерінде, дүкендер, офистердің тұрмыстық бөлмелерінде немесе өнеркәсіптік емес пайдаланудың басқа жағдайларында қолданыла алады. Құрылғыны өнеркәсіптік немесе кез келген басқа мақсатсыз пайдалану бұйымды дұрыс пайдалану шарттарын бұзу болып табылады. Бұл жағдайда өндіруші ықтимал салдарлар үшін жауап бермейді.
- Құрылғыны электр желісіне қосар алдында оның кернеуі қоректену адаптері аспаптың номиналды кернеуіне сәйкес келетінін тексеріңіз (бұйымның техникалық сипаттамалары немесе зауыттық кестесін қараңыз).
- Пайдаланудағы үзілістер кезінде, сонымен қатар тазалау кезінде аспапты электр желісінен өшіріп отырыңыз. Электр сымын сымнан емес, штепсерден ұстап тұрып, құрғақ қолмен алыңыз. Абайсыз пайдалану кабельдің үзілуіне немесе тоққа түсуге соқтыруы мүмкін.
- Аспаптың тұтынылатын қуатына арналған ұзартқышты пайдаланыңыз. Бұл талапты ұстанбау қысқа тұйықталуға немесе кабельдің тұтануына әкеліп соқтыруы мүмкін.
- Аспапты жеткізу жиынтығына кіретін, адаптермен ғана қолдануға рұқсат етіледі.

- Электр қуатын беретін сымды жылу көзіне жақын жерде тартпаңыз, газ және электр ас үй плиталарын. Электр сымы үшкір заттарға, жиһаздың бұрыштары мен жиектеріне тиіп тұрмауын қадағалаңыз.

STOP *ЕСТЕ САҚТАҢЫЗ: электр қоректену кабелін кездейсоқ зақымдасаңыз, кепілдік шарттарына сәйкес келмейтін ақауларға, сонымен қатар электр тоғының соғуына әкеліп соқтыруы мүмкін. Зақымданған электр бауы сервис-орталықта жылдам ауыстыруды талап етеді.*

- Аспапты тазалаудың алдында ол электр желіден ажыратылғанына және толық суығанына көз жеткізіңіз. Аспапты тазалау бойынша нұсқаулықтарды қатаң ұстанаңыз.

STOP *Аспап корпусын суға батыруға немесе оны су ағынына салуға ТЫЙЫМ САЛЫНАДЫ!*

- Аспапты корпусынан ұстап қана тасымалдау керек.
- Аспаптың үстіне бөгде заттарды орнатпаңыздар, аспаптың үстіне отырмаңыз және мінбеңіз.

STOP *Көзіңізді инфрақызыл сәулеленудің әсерінен сақтаңыз. Арақашықтықтан басқару пультінің сәуле шығарушысын көзге қарай бағыттамаңыз.*

Құралды пайдалануға келесі жағдайларда тыйым салынады:

- Ылғалдылығы жоғары орынжайларда. Қозғалтқыштың істен шығуы, қысқа тұйықталу қаупі бар.
- Улы және тез жанғыш заттардың жанында, жанар жағар май бұларының жоғары концентрациясы бар орынжайлар (сыр, еріткіш және т.с.с.) немесе жағар май шаңы. Өрт немесе жарылыс қаупі болады.
- Жақтаулары жоқ шынылар мен терезелерге. Аспаптың құлап кету және сынып қалу қаупі бар.

— Жұмсақ жиһазды тазалау үшін. Жұмсақ және кедір-бұдыр бетте пайдалану – құлауына және сынуына әкелуі мүмкін.

- Жұмыс кезінде аспаптың қозғалатын бөліктерін ұстамаңыз.
- Жұмыс аспабын ұзақ уақытқа қараусыз қалдырмаңыз.
- Жұмыстағы ақаулықтардың пайда болуы немесе құлағаннан кейін электр қуат беру сымы немесе тұрқындағы көзге көрінетін зақымдарымен құралды пайдалануға тыйым салынады. Кез келген ақаулықтар пайда болған кезде құралды электр желісінен ажыратыңыз және сервис орталығына жүгініңіз.
- Бұл аспап физикалық, жүйке немесе психикалық ауытқулары бар немесе тәжірибесі мен білімі жетіспейтін адамдардың (оның ішінде балалардың) қолдануына арналмаған, мұндай тұлғалар қадағаланып, олардың қауіпсіздігі үшін жауап беретін тұлға осы аспапты қолдануға қатысты нұсқау жасалған жағдайлардан басқа. Балалардың аспаппен, оның жинақтаушыларымен, сонымен қатар зауыттық орамымен ойнауына жол бермеу мақсатында қадағалап отыру қажет. Құрылымын тазалау және қызмет көрсетуді балалар ересектердің қарауынсыз жасамауы тиіс.
- Аспапты өздігіңізбен жөндеуге немесе құрылымына өзгеріс енгізуге тыйым салынады. Қызмет көрсету және жөндеу бойынша барлық жұмыстарды авторландырылған сервис-орталық жасауы керек. Біліксіз жасалған жұмыс аспаптың бұзылуына, жарақат пен мүлік зақымдануына әкеліп соқтыруы мүмкін.

STOP

Аспапты кез келген ақауы бар болғанда пайдалануға тыйым салынады.

Техникалық сипаттамалары

Үлгісі	RV-RW001
Аспаптың типі	терезелерді жуғыш-робот
Қуаты	80 Вт
Кернеу	220-240 В, 50 Гц
Аккумулятор	Li-ion
Аккумулятордың кернеуі	14,8 В \pm 0,1
Аккумулятордың сыйымдылығы	500 мА·ч
Желілік адаптердің кіріс кернеулері	100-240 В~, 2 А
Желілік адаптердің шығыс кернеулері	24 В \pm 0,1, 3750 мА
Токтан күйіп қалудан қорғау	II дәреже
Жұмыс режимдерінің саны	4
Тазалау жылдамдығы	1 м ² /2 мин
Индикациясы	светодиодтік, дыбысты
Қашықтықтан басқару құралы	бар
Қоректену көзі	2 × R03 (AAA)
Ұялы құрылғыны қашықтықтан басқару	бар
Деректерді беру стандарты	Bluetooth v4.0
Операциялық жүйелерінде қолдау	iOS, Android
Сақтандырығыш арқан	бар
Қоректену болмаған кезде қабатта автоматты ұстап тұру	15 мин
Тазалау аймағын автоматты анықтау	бар
Желілік сымның ұзартқышы	4 м
Әрекеттің радиусы	6,3 м
Шу деңгейі	72 дБ
Толық қуаттандыру уақыты	1 сағ
Жұмыс температураларының диапазоны	0°C тан 40°C дейін
Габаритті өлшемдер	300 × 150 × 120 мм
Таза салмақ	1 кг ± 3%

Жинағы

Терезелерді жуғыш-робот	1 дана
Желілік адаптер	1 дана
Желілік сым	1 дана
Желілік сымның ұзартқышы	1 дана
Қашықтықтан басқару құралы	1 дана
Қуат көзі элементтері R03	2 дана
Моптарға арналған шешілетін дөңгелектер	4 дана
Микрофибрадан жасалған моптар	14 дана
Карабины бар сақтандыру арқаны	1 дана
Пайдалану жөніндегі нұсқаулық	1 дана
Сервисті кітапшасы	1 дана

Өндіруші осындай өзгерістер туралы қосымша хабарламастан өз өнімін жетілдіру барысында оның дизайны, жинағы, сонымен қатар бұйымның техникалық сипаттамаларына өзгеріс енгізуге құқылы.

Моделінің қондырғысы (А1 сурет, 3 бет)

1. Карабины бар сақтандыру арқаны
2. Сақтандыру арқанын бекітуге арналған саңылау
3. Динамик
4. Корпустың жоғары жағындағы жұмыс индикаторы
5. Тұтқа
6. Вентиляциялық саңылаулар
7. ⓪ батырмасы
8. Желілік адаптерді қосуға арналған ұяшықтар
9. Желілік сым
10. Желілік адаптер
11. Желілік адаптердің ұзартқышы
12. Арақашықтықтан басқару пультінің индикаторы
13. Қоректену элементіне арналған бөлім
14. Арақашықтықтан басқару пульті
15. Микрофибрадан жасалған моптар
16. Түбіндегі жұмыс индикаторы
17. Моптарға арналған шешілетін дөңгелектер
18. Шешілетін дөңгелектерді ұстағыштар

I. АЛҒАШҚЫ ҚОСАР АЛДЫНДА

Бұйымды орамынан шығарып, барлық орау материалдары мен жарнамалық жапсырмаларды алып тастаңыз.

 Корпустың ескертетін жапсырма, жапсырма-көрсеткіш (бар болса) және бұйымның сериялық нөмірі бар кестешені орнында міндетті түрде сақтаңыз!

Тасымалдаған немесе төмен температураларда сақтаған соң аспапты қосар алдында кем дегенде 2 сағат бөлме температурасында ұстау қажет.

Аспаптың корпусын және шешілетін дөңгелектерді ылғыл шөберекпен сүртіңіз. Электрмен қоректендіру желісіне қосар алдында аспаптың барлық элементтерін жақсылап кептіріңіз. Аспапты қолданар алдында аккумуляторды толығымен зарядтаған дұрыс. Желі адаптерінің сымы мен желі адаптерінің ұзартқышы сенімді бекітілуі үшін бұрандалы бекіткіштермен жабдықталған: аспапты А2 сұлбасында көрсетілген тәртіпте құрастырып (4 бет), бекі-

тіштерді сағат тілінің бағытымен тірелгенше бұрап бекітіңіз. Аккумулятор толық зарядталған кезде индикатор жасыл түске ауысады, аспап пайдалануға дайын.

Қоректену элементі (жиынтыққа кіреді) кереғарлықты сақтаумен, арақашықтықтан басқару пультіне дұрыс орнатылғандығына көз жеткізіңіз. Керек болған жағдайда қоректену элементін орнатыңыз.

 Қоректендіру элементтерін орнату кезінде қолдарыңыз және құрылғы құрғақ болуы тиіс.

НАЗАР АУДАРЫҢЫЗ! Жеткізу кешеніне кіретін қуат көзінің элементі бұйымның жұмыс қабілеттілігін тексеруге ғана арналған. Аспаптың үздіксіз жұмысы үшін жаңа қуат көзінің элементін сатып алу ұсынылады.

Моптарға арналған шешілетін дөңгелектер саңылаусыз, ұстағыштарға тығыз орнатылуы керек. Оларды орнату тәртібі А3 (5 бет) схемасында көрсетілген. Шешілетін дөңгелектердегі дөңес жерлерді жіктермен сәйкестендіріңіз және шешілетін дөңгелекті шертпек естілгенге дейін басыңыз.

II. ҚҰРАЛДЫ ПАЙДАЛАНУ

Аспап қалыңдығы 3 мм басталатын шыныларды, айналарды, кафельдік плиталарды, қабырғаларды және үстелдерді тегістеуге арналған.

 Аспапты жақтаусыз шыныларға, жарықтары немесе басқа да ақаулары бар қабаттарға пайдалануға ТЫЙЫМ САЛЫНАДЫ!

Тазаланылатын қабат астындағы кеңістік аспаптың байқаусыз құлап кетуі салдарынан зақымдануы мүмкін заттардан бос екендігіне көз жеткізіңіз.

Аспабын пайдалану (А4 сурет, 5 бет)



 НАЗАР АУДАРЫҢЫЗ! Аспапты пайдаланар алдында міндетті түрде оны сақтандыру арқанының көмегімен бөлменің ішіндегі тұрақты жылжымайтын объектіге бекітіңіз.

1. Аспапты электр желіге қосыңыз.

 Қоректену сымы мен ұзартқыштың майыспауын және айналмауын қадағалаңыз. Сымның ұзындығы шектеулі екендігін есте сақтаңыз және керек болған жағдайда ұзартқышты қолданыңыз.

2. ⓪ батырмасын басыңыз және ұстап тұрыңыз, аспап қосылады.
3. Аспапты шыныға жақтаудан 10 см немесе басқа қабатқа орнатыңыз. Аспапты вертикалды қабатта пайдаланған кезде, оны жіберместен бұрын аспаптың сенімді тұрғанына көз жеткізіңіз.

 Қажет болған жағдайда, осындай бетте пайдалануға жарайтын жуғыш заттың немесе спрейдің шағын мөлшерін моптарға немесе тазаланатын телімге жағыңыз. Суламаңыз! Егер беті немесе моп тым дымқыл болса, аспап дұрыс жұмыс істемейуі мүмкін.

4.  түймесін басыңыз. Аспаптан дыбыстық сигнал естіледі де, ол автоматты тәртіптемедегі жұмысын бастайды. Жұмыс істеп тұрған кезде үзіліс тәртіптемесін қосу/сөндіру үшін  түймесін басыңыз.
5. Жұмыс аяқталған соң аспап дыбыстық сигнал береді. Аспапты тұтқасынан ұстап тұрып,  батырмасын басыңыз, аспаптың сөнуін күтіңіз және оны абайлап жуылатын қабаттан шешіп алыңыз.



Егер дымқыл жиыстырудан кейін шыныда дақтар қалатын болса, оларды жою үшін бетті құрғақ моптар пайдалана отырып қолмен немесе аспаптың көмегімен 1-2 рет сүртіңіз.

Индикациясы





Аспаптың үстіңгі бөлігінде аспаптың жұмыс істеп тұрғанын көрсетіп тұратын 4 индикатор орналасқан:





- Ақ индикатор: аспап қосылған
- Көк индикатор: штаттық жұмыс жасау
- Қызыл индикатор: аккумуляторды зарядтау кезінде ұдайы жанады, қателік кезінде немесе аккумулятордың заряды таусылған кезде жыпылықтайды
- Жасыл индикатор: аккумулятор толығымен зарядталды

Аспап терезенің қай жағында тұрғанына қарамастан сіз оның жұмысын бақылай алуыңыз үшін, штаттық жұмыс істеу тәртіптемесі мен қателік индикаторлары түбінде қайталанған: көк индикатор штаттық жұмыс кезінде жанады, қызыл индикатор қателік кезінде және аккумулятордың заряды таусылған кезде жыпылықтайды.

Қашықтықтан басқару пультін қолданыңыз

Сіз сонымен қатар аспапты қашықтықтан басқару пульті арқылы басқара аласыз. Аспапты қосуды үшін  түймесін басып ұстап тұрыңыз да, аспапты тазаланатын бетке қойыңыз.

- Start түймесін басқан жағдайда аспаптың автоматты тәртіптемедегі жұмысы іске қосылады.
- Аспапты қолмен басқару үшін , ,  түймелерін басыңыз – аспап көрсетілген бағытқа қарай қозғалады. Бағытын ауыстыру үшін  II немесе STOP батырмасын басу арқылы аспапты тоқтатыңыз, содан соң жаңа бағытты таңдаңыз.
- Берілген траекториямен қозғалуды қосу үшін келесі түймелердің бірін басыңыз:

	Автоматты тәртіптеме. Жоғарыға, оңға, төменге қарай қозғалу	
	Солға және төменге қозғалу	



Аспап траекторияға сәйкестік бойынша қозғалатын болады. Тазалау аяқталған соң аспап тоқтайды және дыбыстық сигнал береді. Қозғалысты тоқтату үшін STOP батырмасын басыңыз.

i А және В функционалдық батырмалары аспаптың келесі моделінде қолжетімді.

Арқылы аспапты қашықтықтан басқару

REDMOND Wiperbot планшет немесе смартфонның көмегімен бір атауы бар бағдарлама-қолданба арқылы құралды қашықтықтан басқаруға мүмкіндік береді. Оған Android немесе iOS операциялық жүйесі жоғары Bluetooth v4.0. қолдауымен орнатылуы керек.

1. Өзіңіздің планшетіңізге немесе смартфонныңызға (қолданылатын құрылғының операциялық жүйесіне байланысты) App Store немесе Google Play қосымшалар дүкенінен **REDMOND Wiperbot** қосымшасын жүктеңіз.
2. Ұялы құрылғыда Bluetooth функциясын қосыңыз.
3. **REDMOND Wiperbot** қосымшасын іске қосыңыз, экрандағы еске түсірулерді қолдана отырып, терезелерді жуғыш-робот қосымшасындағы қосыңыз.

Енді сіз қашықтан құрылғыны басқаруға болады. Функционалдыңын қашықтан басқару ұқсас.

Қабатта автоматты ұстап тұру жүйесі

Аспап қоректену болмаған кезде қабатта автоматты ұстап тұру қызметімен жабдықталған. Егер жұмыс барысында электр желісінен ажырату орын алған болса, аспап тік бетте 15 минут бойы ұсталып тұрады. Бұл ретте корпусының үстіңгі бөлігінде қызыл индикатор жыпылықтайды және аспаптан дыбыстық сигналдар естіледі. Аспапты ұстап тұрып,  батырмасын басыңыз, оны қабаттан абайлап шешіп алыңыз.

i Егер аспап қиын қолжетімді аймақта (мысалы, өте жоғары) тоқтап қалса, оны абайлап сақтандыру арқанынан тартыңыз. Құлап кетуді болдырмас үшін, арқанды аспап орналасқан қабатқа параллель ұстауға тырысыңыз.

III. АСПАПТЫҢ КҮТІМІ

Құралды тазалауға кіріспес бұрын, оның электр желісінен ажыратылғанына көз жеткізіңіз. Аспаптың корпусын жұмсақ шүберекпен сүртіп шығыңыз.

STOP Аспаптың корпусын, желілік адаптерді, желілік сымды және желілік сымның ұзартқышын судың астына және суға салуға **ТЫЙЫМ САЛЫНАДЫ**.

Құралды тазалау барысында қатты сулықтарды немесе ысқыштарды, абразивті пасталарды пайдалануға **ТЫЙЫМ САЛЫНАДЫ**.

Шешілетін дөңгелектер мен моптар ағынды суда тазартыла алады. Керек болған жағдайда жұмсақ жуғыш заттарды қолданыңыз.

Сақтау және тасымалдау

Қайта пайдаланар алдында барлық компоненттердің дұрыс орнатылғандығына көз жеткізіңіз.

Сақтау және қайта пайдаланудың алдында құралдың барлық бөліктерін тазалап, түгел құрғатыңыз. Құралды құрғақ желденетін жерде жылыту аспаптарынан алыс және тікелей күн сәулелерден алыс сақтаңыз.

Тасымалдау және сақтау кезінде құралдың зақымдануына және/немесе ораманың бүтіндігіне әкелуі мүмкін құралды механикалық әсерлерге ұшыратуға тыйым салынады. Құралдың орамасын су мен басқа да сұйықтықтардан сақтау қажет.

IV. СЕРВИС-ОРТАЛЫҚҚА ЖОЛЫҒАР АЛДЫНДА

Ақаулық	Мүмкін болатын себептері	Жою әдістері
Аспап бірнеше секундта қосылмайды және өшірілмейді	Аспап аккумуляторының заряды таусылды	Аспапты электр желісіне қосыңыз және толық зарядтаңыз
Қызыл индикатор жыпылықтайды, аспап дыбыстық сигнал береді		
Аспап аккумулятор зарядталмайды. Құрылғы жылжыту емес	Электр желісінде кернеу жоқ немесе резетке бұзылған	Электр желісіндегі кернеуді тексеріңіз және аспапты бұзылмаған резеткеге қосыңыз
	Аспап электр желісіне қосылмаған	Аспапты электр желісіне қосыңыз
Аспап тоқтады, қызыл индикатор жыпылықтайды	Қабатта ақаулар немесе кедір-бұдыр жерлер бар	Аспапты ақаусыз тегіс қабатта ғана қолданыңыз.
Аспап автоматты режимдегі жұмыс кезінде тоқтап қалды	Датчиктің бұзылуы	Тазалаудың басқа тәртіптемесін таңдаңыз
	Қабат тым сырғанақ	Аспапты бір қабатта бірнеше рет пайдаланбаңыз
	Қабат немесе моптар тым ылғалды	Аспапты ылғал қабатта пайдаланбаңыз. Құрғақ моптарды пайдаланыңыз
	Аспап дұрыс орнатылмаған	Шыныда пайдаланған кезде аспап жақтаудан 10 см орнатылады
	Моптар ластанған	Моптарды ауыстырыңыз, оларды тазалаңыз
Аспап қабатта дақтар қалдырады немесе дұрыс қозғалмайды	Моптар ластанған	Моптарды ауыстырыңыз, оларды тазалаңыз

Ақаулық	Мүмкін болатын себептері	Жою әдістері
Аспап тазалау аяқталғаннан кейін тоқтамайды	Датчик бұзылған	Аспапты ұстап тұрып, корпусындағы  түймесін басып ұстап тұрыңыз
Аспаптың түбінде қызыл және көк индикатор жыпылықтап тұрады	Жүйе бұзылған	Автоматтандырылған сервистік орталыққа жүгініңіз
Қашықтан басқару пульті жұмыс істемейді	Коректендіру элементтерінің ыдысы таусылған	Коректендіру элементтерін ауыстырыңыз
Синхронизациялау әрекеті сәтсіз болды	Ұялы құрылғыда Bluetooth функциясы ажыратылған	Ұялы телефонда Bluetooth функциясын қосыңыз
	Синхронизацияланатын құралдар тым алыс	Құрылғылар бір бірінен 10 метр шегінде екендігіне көз жеткізіңіз

i Егер қателікті дұрыстай алмасаңыз, авторизацияланған сервистік орталыққа жүгініңіз..

V. КЕПІЛДІКТІ МІНДЕТТЕМЕЛЕР

Осы бұйымға сатып алынған сәттен 12 ай мерзіміне кепілдік беріледі. Өндіруші кепілдік кезеңі ішінде жөндеу, бөлшектерді ауыстыру немесе бүкіл бұйымды ауыстыру жолымен материалдар немесе жинау сапасының жетіспеушілігінен туындаған кез келген зауыттық ақауларды жоюға міндеттенеді. Кепілдік тек сатып алу күні түпнұсқалық кепілдік талонның да дүкен мөрімен және сатушы қолымен расталған жағдайда ғана күшіне енеді. Осы кепілдік тек бұйым пайдалану бойынша нұсқаулыққа сәйкес қолданылған, жөнделмеген, бұзылмаған және онымен дұрыс жұмыс істемеу нәтижесінде зақымданбаған, сонымен қатар бұйымның толық жинағы сақталған жағдайда танылады. Осы кепілдік бұйымның табиғи тозуына және шығын материалдарына таралмайды (сүзгілер, шамдар, қыш және телефондық тығыздауыштар және т. б.).

Бұйымның қызмет мерзімі мен оған кепілдікті міндеттемелердің қолданыс мерзімі бұйым сатылған немесе өндірілген кезден есептеледі (егер сату күнін анықтау мүмкін болмаса). Аспап өндірілген күнді бұйым корпусының сәйкестендіру жапсырмасындағы сериялық нөмірден табуға болады. Сериялық нөмір 13 белгіден тұрады. 6-шы және 7-ші белгілер айды, 8-ші – құрылғының шығарылған жылын білдіреді.

Өндіруші бекіткен аспаптың қызмет ету мерзімі бұйымның пайдаланылуы осы нұсқаулық пен қолданылатын техникалық стандарттарға сәйкес жүзеге асырылғанға, сатып алынған күнінен бастап 3 жыл құрайды.

Орамды, пайдаланушы нұсқаулығын, сонымен қатар аспаптың өзін қалдықтарды қайта өңдеу бойынша жергілікті бағдарламаға сәйкес пайдаға асыру керек. Қоршаған ортаға қамқорлық білдіріңіз: мұндай бұйымдарды әдеттегі тұрмыстық қоқыспен тастамаңыз.

EAC

Производитель: «Пауэр Пойнт Инк. Лимитед» №1202 Хай Юн Гэ (В1) Лин Хай Шан Чжуан Сямейлин Футьян, Шеньжень, Китай, 518049. По лицензии REDMOND Индастриал Груп, ЛЛСи Уан Коммерс Плаза, 99 Вашингтон-авеню, сьют 805А, Олбани, Нью-Йорк, 12210, Соединенные Штаты Америки.

Импортер: ООО «АЛЬФА», 198099, г. Санкт-Петербург, ул. Промышленная, д. 38, корп. 2, лит. А.

© REDMOND. Все права защищены. 2017

Воспроизведение, передача, распространение, перевод или другая переработка данного документа или любой его части без предварительного письменного разрешения правообладателя запрещены.

Produced by Redmond Industrial Group LLC
One Commerce Plaza, 99 Washington Ave, Ste. 805A
Albany, New York, 12210, United States
www.redmond.company
www.multivarka.pro
www.store.redmond.company
www.smartredmond.com
Made in China

RV-RW001-CIS-UM-3