

REDMOND

Чайник электрический
RK-G135



РУКОВОДСТВО ПО ЭКСПЛУАТАЦИИ





УВАЖАЕМЫЙ ПОКУПАТЕЛЬ!

Благодарим за то, что вы отдали предпочтение бытовой технике REDMOND.

REDMOND – это качество, надежность и неизменно внимательное отношение к потребностям клиентов. Надеемся, что вам понравится продукция компании и вы также будете выбирать наши изделия в будущем.

Чайник REDMOND RK-G135 – это современный электронный прибор, позволяющий не только кипятить воду, но и нагревать ее до заданной температуры (70, 80 или 90°C) без кипячения. Не подвергшаяся кипячению вода сохраняет естественный минеральный состав и насыщенность кислородом, что особенно важно при заваривании элитных сортов зеленого и белого чая, а также для приготовления детского питания. Колба чайника, изготовленная из жаропрочного экологичного стекла, соответствует самым строгим гигиеническим стандартам и бережно сохраняет природные свойства воды.

Хотите узнать больше? Посетите наш сайт www.multivarka.pro.

**Служба поддержки пользователей REDMOND в России:
8-800-200-77-21 (звонок по России бесплатный).**

Меры безопасности



Прежде чем использовать данное изделие, внимательно прочитайте руководство по эксплуатации и сохраните его в качестве справочника. Правильное использование прибора значительно продлит срок его службы.

- Производитель не несет ответственности за повреждения, вызванные несоблюдением техники безопасности и правил эксплуатации изделия.
- Данный электроприбор предназначен для использования в бытовых условиях и может применяться в квартирах, загородных домах, гостиничных номерах, бытовых помещениях магазинов, офисов или в других подобных условиях непромышленной эксплуатации. Промышленное или любое другое нецелевое использование устройства будет считаться нарушением условий надлежащей эксплуатации изделия. В этом случае производитель не несет ответственности за возможные последствия.
- Перед подключением устройства к электросети проверьте, совпадает ли ее напряжение с номинальным напряжением питания прибора (см. технические характеристики или заводскую табличку изделия).
- Используйте удлинитель, рассчитанный на потребляемую мощность прибора: несоответствие параметров может привести к короткому замыканию или возгоранию кабеля.
- Подключайте прибор только к розеткам, имеющим заземление, — это обязательное требование электробезопасности. Используя удлинитель, убедитесь, что он также имеет заземление.
- Выключайте прибор из розетки после использования, а также во время его очистки или перемещения. Извлекайте электрошнур сухими руками, удерживая его за штепсель, а не за провод.

 **ВНИМАНИЕ!** Во время работы прибор нагревается! Будьте осторожны! Не касайтесь руками корпуса прибора во время его работы. Во избежание ожога горячим паром не наклоняйтесь над устройством при открывании крышки.

- Используйте прибор только по назначению. Использование прибора в целях, отличающихся от указанных в данном руководстве, является нарушением правил эксплуатации.
- Разрешается использовать чайник только с подставкой, входящей в комплект прибора.
- Не протягивайте шнур электропитания в дверных проемах или вблизи источников тепла. Следите за тем, чтобы электрошнур не перекручивался и не перегибался, не соприкасался с острыми предметами, углами и кромками мебели.

 **ПОМНИТЕ:** случайное повреждение кабеля электропитания может привести к неполадкам, которые не соответствуют условиям гарантии, а также к поражению электротоком. Поврежденный электрокабель требует срочной замены в сервис-центре.

- Не устанавливайте прибор с рабочей емкостью на мягкую и нетермостойкую поверхность, не накрывайте его во время работы: это может привести к нарушению работы и поломке устройства.
- Запрещена эксплуатация прибора на открытом воздухе: попадание влаги в контактную группу или посторонних предметов внутрь корпуса устройства может привести к его серьезным повреждениям.
- Перед очисткой прибора убедитесь, что он отключен от электросети и полностью остыл. Строго следуйте инструкциям по очистке прибора.

STOP

ЗАПРЕЩАЕТСЯ погружать корпус прибора в воду!

- Данный прибор не предназначен для использования людьми (включая детей), у которых есть физические, нервные или психические отклонения или недостаток опыта и знаний, за исключением случаев, когда за такими лицами осуществляется надзор или проводится их инструктирование относительно использования данного прибора лицом, отвечающим за их безопасность. Необходимо осуществлять надзор за детьми с целью недопущения их игр с прибором, его комплектующими, а также заводской упаковкой. Очистка и обслуживание устройства не должны производиться детьми без присмотра взрослых.
- Запрещены самостоятельный ремонт прибора или внесение изменений в его конструкцию. Ремонт прибора должен производиться исключительно специалистом авторизованного сервис-центра. Непрофессионально выполненная работа может привести к поломке прибора, травмам и повреждению имущества.

СОДЕРЖАНИЕ

Технические характеристики	8
Комплектация.....	8
Устройство прибора	9
I. ПЕРЕД НАЧАЛОМ ИСПОЛЬЗОВАНИЯ	10
II. ЭКСПЛУАТАЦИЯ ПРИБОРА	11
Подготовка к работе.....	11
Кипячение воды.....	12
Нагрев без кипячения	12
Режим поддержания заданной температуры воды	13
Системы безопасности.....	13
III. УХОД ЗА ПРИБОРОМ.....	14
Очистка корпуса и подставки.....	14
Очистка от накипи.....	14
IV. ПЕРЕД ОБРАЩЕНИЕМ В СЕРВИС-ЦЕНТР	16
V. ГАРАНТИЙНЫЕ ОБЯЗАТЕЛЬСТВА.....	17

Технические характеристики



Модель.....	RK-G135
Мощность.....	2000-2400 Вт
Напряжение.....	220-240 В, 50 Гц
Объем.....	1,7 л
Материал корпуса.....	жаропрочное стекло, нержавеющая сталь
Тип крышки.....	съемная
Выбор температуры нагрева воды.....	70, 80, 90, 100°C
Автоотключение при закипании.....	есть
Автоотключение при отсутствии воды.....	есть
Автоотключение при снятии с подставки.....	есть
Дисковый нагревательный элемент.....	есть
Вращение на подставке.....	360°
Контактная группа с термодатчиком.....	Strix®
Отсек для хранения электрошнура.....	есть
Длина электрошнура.....	0,8 м

Комплектация

Чайник со съемной крышкой.....	1 шт.	Руководство по эксплуатации.....	1 шт.
Подставка под чайник.....	1 шт.	Сервисная книжка.....	1 шт.

Производитель имеет право на внесение изменений в дизайн, комплектацию, а также в технические характеристики изделия в ходе совершенствования своей продукции без дополнительного уведомления об этих изменениях.

Устройство прибора

1. Стекланный корпус с градуированной шкалой уровня воды
2. Носик чайника
3. Съемная крышка
4. Кнопка открывания крышки
5. Прорезиненная ручка
6. Подставка с панелью управления и углублением для хранения шнура электропитания
7. Кнопки выбора температуры нагрева воды («70°C», «80°C», «90°C» и «100°C»)
8. Кнопка  – включение/выключение функции нагрева воды
9. Кнопка  – включение функции поддержания температуры
10. Шнур электропитания

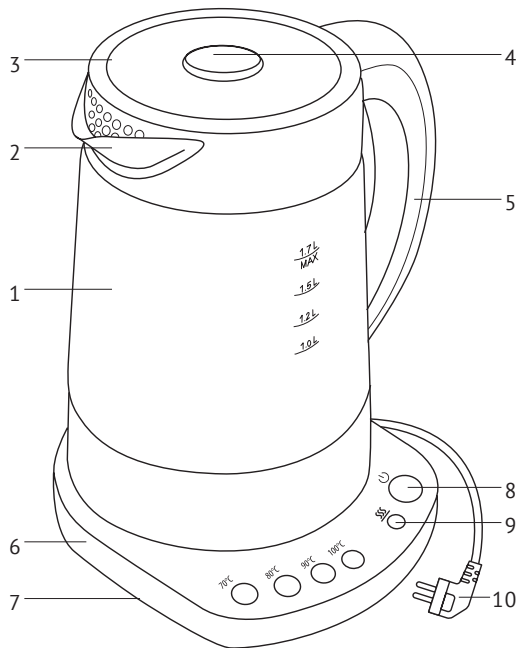

I. ПЕРЕД НАЧАЛОМ ИСПОЛЬЗОВАНИЯ

Осторожно достаньте изделие и его комплектующие из коробки. Удалите все упаковочные материалы и рекламные наклейки.



Обязательно сохраните на месте предупреждающие наклейки, наклейки-указатели (при наличии) и табличку с серийным номером изделия на его корпусе! Отсутствие серийного номера на изделии автоматически лишает вас права на его гарантийное обслуживание.

Полностью размотайте шнур электропитания. Протрите корпус изделия влажной тканью и дайте ему просохнуть. Убедитесь, что в контактной группе чайника и на его подставке не осталось влаги. Для удаления возможных посторонних запахов и дезинфекции прибора при первом использовании прибора рекомендуем несколько раз вскипятить воду в чайнике.

II. ЭКСПЛУАТАЦИЯ ПРИБОРА

Подготовка к работе



1. Установите чайник с подставкой на твердую ровную сухую горизонтальную поверхность. При установке следите за тем, чтобы выходящий при кипении пар не попадал на обои, декоративные покрытия, электронные приборы и другие предметы, которые могут пострадать от повышенной влажности и температуры.
2. Размотайте электрошнур на нужную длину. Лишнюю часть уложите в углубление внизу подставки. При необходимости используйте удлинитель подходящей мощности (не менее 2,5 кВт).
3. Снимите чайник с подставки. Нажмите кнопку открывания на крышке прибора. Снимите крышку с чайника.
4. Налейте в чайник воду. Уровень воды должен находиться между отметками **MIN** и **MAX** на градуированной шкале сбоку. Если наполнить чайник водой выше отметки **MAX**, то при закипании возможно разбрызгивание кипятка. Если воды в чайнике слишком мало, прибор может отключиться преждевременно.



***ВНИМАНИЕ!** Прибор предназначен только для нагревания и кипячения воды.*



5. Плотно закройте крышку чайника и установите его на подставку. Прибор будет работать только в том случае, если он установлен правильно.
6. Подключите прибор к электросети.

Кипячение воды

1. Нажмите кнопку . Прозвучит короткий сигнал, начнется процесс нагрева воды. В процессе работы прибора индикатор кнопки  будет непрерывно гореть, а индикатор кнопки «100°C» – мигать.
2. После закипания воды дважды прозвучит короткий сигнал, индикаторы кнопок погаснут и прибор автоматически отключится.
3. Для прерывания процесса нагрева воды повторно нажмите кнопку  или снимите чайник с подставки.





Нагрев без кипячения

Этот режим рекомендуется при использовании питьевой воды, бутилированной артезианской или очищенной с помощью специальных фильтров. Вода, не подвергшаяся кипячению, сохраняет свои природные свойства, что особенно важно при заваривании элитных сортов чая.

1. Нажмите кнопку выбора температуры, до которой необходимо нагреть воду («70°C», «80°C» или «90°C»).
2. Нажмите кнопку . Прозвучит короткий сигнал, начнется процесс нагрева воды. В процессе работы прибора индикатор кнопки  будет непрерывно гореть, а индикатор кнопки выбранной температуры – мигать.
3. Для прерывания процесса нагрева воды повторно нажмите кнопку  или снимите чайник с подставки.

Режим поддержания заданной температуры воды

Этот режим позволяет поддерживать выбранную температуру воды (70, 80 или 90°C) в течение 30 минут. Если температура опускается ниже выбранного значения, автоматически включается нагревательный элемент.

1. Для включения режима поддержания температуры нажмите кнопку  во время нагрева воды (индикатор кнопки загорится).
2. После достижения необходимой температуры воды чайник будет поддерживать ее в течение 30 минут. В процессе работы прибора индикаторы кнопок ,  и кнопки выбранной температуры будут непрерывно гореть.
3. По окончании работы в данном режиме прибор автоматически отключится.
4. Для прерывания работы в данном режиме повторно нажмите кнопку  или снимите чайник с подставки.

Системы безопасности

1. Чайник оснащен системой автоматического отключения после закипания воды или при снятии с подставки.
2. При отсутствии воды в чайнике или недостаточном ее количестве сработает автоматическая защита от перегрева и отключит питание чайника. Подождите, пока прибор остынет, после этого он будет готов к работе.

III. УХОД ЗА ПРИБОРОМ

Перед очисткой отсоедините чайник от электросети и дайте ему остыть.

STOP *ЗАПРЕЩАЕТСЯ использовать при очистке растворители (бензин, ацетон и т. п.), абразивные средства и губки с абразивным покрытием.*

ВНИМАНИЕ! Перед повторным использованием чайника убедитесь, что электрические контакты совершенно сухие!

Очистка корпуса и подставки

Периодически очищайте корпус чайника и подставку влажной мягкой тканью. Перед началом эксплуатации полностью просушите чайник.

STOP *ВНИМАНИЕ! Не погружайте чайник, подставку, электрический шнур или штепсель в воду: электрические контакты не должны соприкасаться с водой.*

Очистка от накипи

В процессе эксплуатации, в зависимости от состава используемой воды, на нагревательном элементе и внутренних стенках прибора возможно образование налета и накипи. Для их удаления используйте специальные неабразивные вещества для очистки и удаления накипи с кухонной техники.

1. Залейте в чайник воды на три четверти от максимального объема и доведите воду до кипения.
2. После того как чайник отключится, долейте в него 8-процентный раствор уксусной кислоты до отметки **MAX**.

3. Оставьте раствор в чайнике на несколько часов.
4. Вылейте раствор из чайника и тщательно промойте водой.
5. Залейте в чайник чистую воду до отметки **MAX** и доведите ее до кипения.
6. Вылейте воду из чайника и снова промойте его чистой водой. Если в чайнике еще осталась накипь, повторите описанную выше процедуру.

Также вы можете воспользоваться специальными средствами для очистки от накипи. В этом случае следуйте инструкциям их изготовителей.

IV. ПЕРЕД ОБРАЩЕНИЕМ В СЕРВИС-ЦЕНТР

Неисправность	Возможные причины	Способ устранения
Прибор не включается	Отсутствует электропитание	Убедитесь, что прибор подключен к исправной розетке. Проверьте наличие напряжения в электросети
Чайник преждевременно отключается	Образовалась накипь на нагревательном элементе	Очистите нагревательный элемент от накипи (см. раздел «Уход за прибором»)
Чайник выключается через несколько секунд	В чайнике мало воды, сработала защита от перегрева	Отключите прибор от электросети и дайте ему остыть. При дальнейшей эксплуатации наполняйте чайник водой выше отметки MIN (0,5 л)

V. ГАРАНТИЙНЫЕ ОБЯЗАТЕЛЬСТВА

На данное изделие предоставляется гарантия сроком на 25 месяцев с момента приобретения. В течение гарантийного периода изготовитель обязуется устранить путем ремонта, замены деталей или замены всего изделия любые заводские дефекты, вызванные недостаточным качеством материалов или сборки. Гарантия вступает в силу только в том случае, если дата покупки подтверждена печатью магазина и подписью продавца на оригинальном гарантийном талоне. Настоящая гарантия признается лишь в том случае, если изделие применялось в соответствии с руководством по эксплуатации, не ремонтировалось, не разбиралось и не было повреждено в результате неправильного обращения с ним, а также сохранена полная комплектность изделия. Данная гарантия не распространяется на естественный износ изделия и расходные материалы (фильтры, лампочки, антипригарные покрытия, уплотнители и т. д.).

Срок службы изделия и срок действия гарантийных обязательств на него исчисляются со дня продажи или с даты изготовления изделия (в случае, если дату продажи определить невозможно).

Дату изготовления прибора можно найти в серийном номере, расположенном на идентификационной наклейке на корпусе изделия. Серийный номер состоит из 13 знаков. 6-й и 7-й знаки обозначают месяц, 8-й – год выпуска устройства.

Установленный производителем срок службы прибора составляет 3 года со дня его приобретения при условии, что эксплуатация изделия производится в соответствии с данным руководством и применимыми техническими стандартами.

Упаковку, руководство пользователя, а также сам прибор необходимо утилизировать в соответствии с местной программой по переработке отходов. Не выбрасывайте такие изделия вместе с обычным бытовым мусором.



© REDMOND INDUSTRIAL GROUP. Все права защищены. 2014

Воспроизведение, передача, распространение, перевод или другая переработка данного документа или любой его части без предварительного письменного разрешения компании REDMOND запрещены.

Produced by Redmond Industrial Group LLC, USA
One Commerce Plaza, 99 Washington Ave, Ste. 805A,
Albany, New York, 12210, United States
www.redmond.company
www.multivarka.pro
Made in China

RK-G135-UM-2