

# REDMOND

Мультипекарь RMB-M713/1

Руководство по эксплуатации



Зарегистрируйте ваш прибор  
и получите дополнительный  
год гарантийного обслуживания



Если вы не получили требуемое качество обслуживания в сервисе, обращайтесь в головной сервисный центр по контактным данным, указанным в условиях гарантийного обслуживания

**Более 25 панелей  
в ассортименте**

\* См. раздел «ГАРАНТИЙНЫЕ ОБЯЗАТЕЛЬСТВА»

RUS	.....	8
KAZ	.....	18

# СОДЕРЖАНИЕ

МЕРЫ БЕЗОПАСНОСТИ.....	8
Технические характеристики .....	11
Комплектация .....	11
Устройство модели.....	11
I. ПЕРЕД НАЧАЛОМ ИСПОЛЬЗОВАНИЯ.....	12
II. ЭКСПЛУАТАЦИЯ ПРИБОРА .....	12
Замена съемных металлических панелей .....	12
Использование прибора.....	13
III. СОВЕТЫ ПО ПРИГОТОВЛЕНИЮ .....	14
Ошибки при приготовлении и способы их устранения .....	14
IV. УХОД ЗА ПРИБОРОМ .....	15
Хранение и транспортировка .....	15
V. ДОПОЛНИТЕЛЬНЫЕ АКСЕССУАРЫ.....	15
VI. ПЕРЕД ОБРАЩЕНИЕМ В СЕРВИС-ЦЕНТР .....	16
VII. ГАРАНТИЙНЫЕ ОБЯЗАТЕЛЬСТВА.....	16

A1

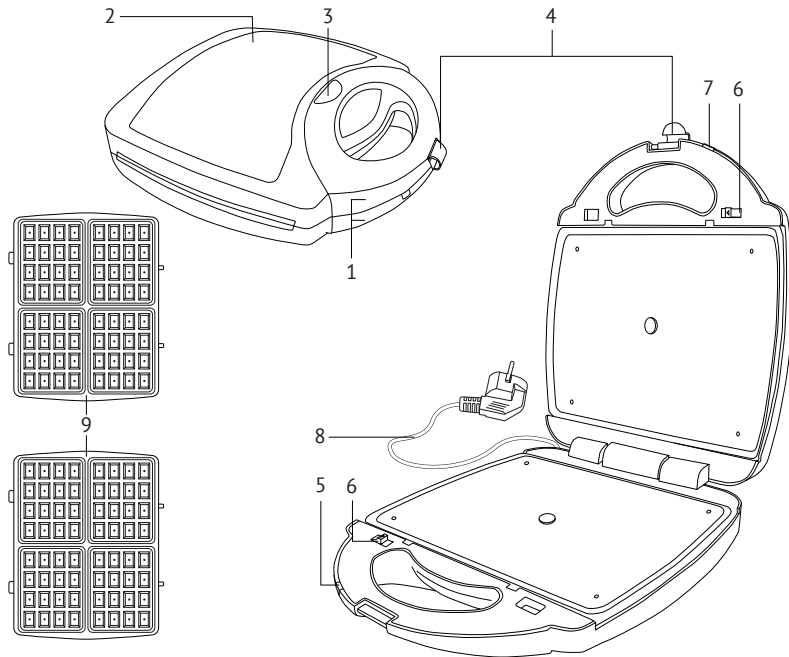

A2

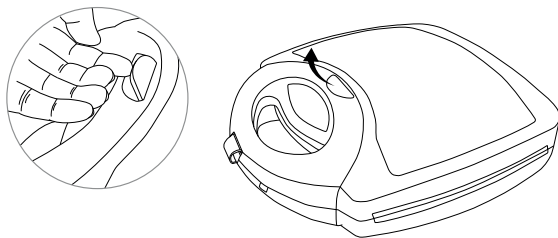

1

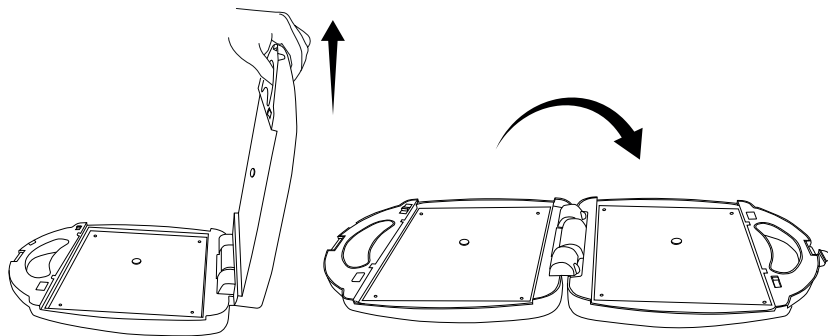

2

# A3

**RAMB-101**

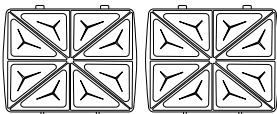

**RAMB-102**

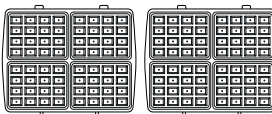

**RAMB-103**



**RAMB-105**

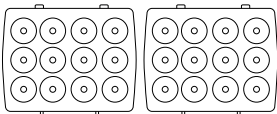

**RAMB-107**

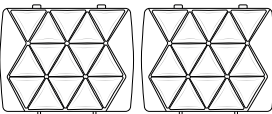

**RAMB-113**

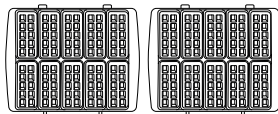

**RAMB-116**

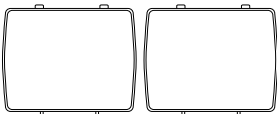

**RAMB-117**

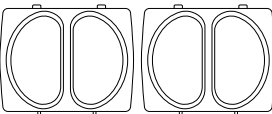

**RAMB-118**

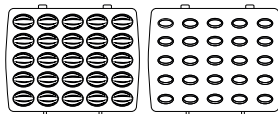

**RAMB-119**

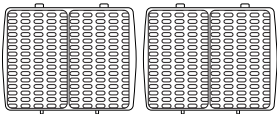

**RAMB-120**

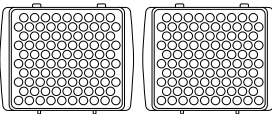

**RAMB-126**

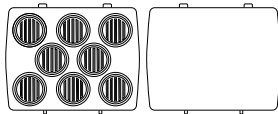

**RAMB-131**

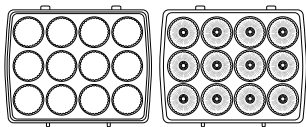

**RAMB-141**

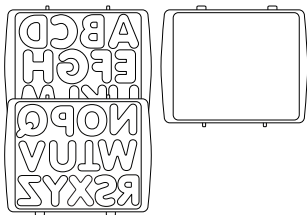

**RAMB-142**

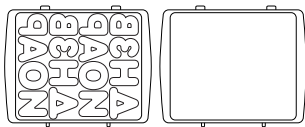

**RAMB-143**

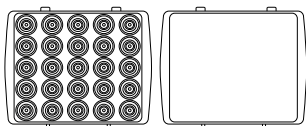

**RAMB-144**

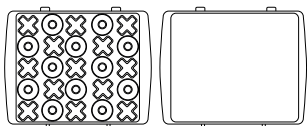

**RAMB-171**



## УВАЖАЕМЫЙ ПОКУПАТЕЛЬ!

Благодарим вас за то, что отдали предпочтение бытовой технике REDMOND.

REDMOND – это качество, надежность и неизменно внимательное отношение к потребностям клиентов. Надеемся, что вам понравится продукция компании и вы также будете выбирать наши изделия в будущем.

Мультипекарь RMB-M713/1 – это современный многофункциональный прибор для приготовления пищи в домашних условиях.

*Хотите узнать больше? Посетите наш сайт [www.redmond.company](http://www.redmond.company).*

Здесь вы найдете самую актуальную информацию о предлагаемой технике и ожидаемых новинках, сможете получить консультацию онлайн, а также заказать продукцию REDMOND и оригинальные аксессуары к ней в нашем интернет-магазине.

**Служба поддержки пользователей REDMOND в России: 8-800-600-90-21 (звонок по России бесплатный).**



*Прежде чем использовать данное изделие, внимательно прочитайте руководство по эксплуатации и сохраните его в качестве справочника. Правильное использование прибора значительно продлит срок его службы.*

**Меры безопасности и инструкции, содержащиеся в данном руководстве, не охватывают все возможные ситуации, которые могут возникнуть в процессе эксплуатации прибора. При работе с устройством пользователь должен руководствоваться здравым смыслом, быть осторожным и внимательным.**

## МЕРЫ БЕЗОПАСНОСТИ

- Производитель не несет ответственности за повреждения, вызванные несоблюдением требований по технике безопасности и правил эксплуатации изделия.
- Данный электроприбор представляет собой многофункциональное устройство для приготовления пищи в бытовых условиях и может применяться в квартирах, загородных домах или в других подобных условиях непромышленной эксплуатации. Промышленное или любое другое нецелевое использование устройства будет считаться нарушением условий надлежащей эксплуатации



изделия. В этом случае производитель не несет ответственности за возможные последствия.

- Перед подключением устройства к электросети проверьте, совпадает ли ее напряжение с номинальным напряжением питания прибора (см. технические характеристики или заводскую табличку изделия).
- Используйте удлинитель, рассчитанный на потребляемую мощность прибора, – несоответствие параметров может привести к короткому замыканию или возгоранию кабеля.
- Подключайте прибор только к розеткам, имеющим заземление, – это обязательное требование защиты от поражения электрическим током. Используя удлинитель, убедитесь, что он также имеет заземление.
- Во время работы металлические части прибора нагреваются. Не дотрагивайтесь до них руками, когда устройство подключено к электросети. Никогда не дотрагивайтесь до внутренних поверхностей нагретого прибора.

- Продукты могут гореть, поэтому прибор не следует использовать вблизи или под легковоспламеняющимися материалами, например, занавесками.
- Выключайте прибор из розетки после использования, а также во время его очистки или перемещения. Извлекайте электрошнур сухими руками, удерживая его за штепсель, а не за провод.
- Не протягивайте шнур электропитания в дверных проемах или вблизи источников тепла. Следите за тем, чтобы электрошнур не перекручивался и не перегибался, не соприкасался с острыми предметами, углами и кромками мебели.

STOP

*ПОМНИТЕ: случайное повреждение кабеля электропитания может привести к неполадкам, которые не соответствуют условиям гарантии, а также к поражению электротоком. При повреждении шнура питания его замену, во избежание опасности, должен производить изготовитель, сервисная служба или аналогичный квалифицированный персонал.*

- Не оставляйте работающий прибор без присмотра. Прибор не предназначен для работы с помощью внешнего таймера или отдельной системы удаленного управления.
  - Не накрывайте прибор во время работы. Это может привести к перегреву и поломке прибора.
  - Запрещена эксплуатация прибора на открытом воздухе: попадание влаги или посторонних предметов внутрь корпуса устройства может привести к его серьезным повреждениям.
- STOP** ***ВНИМАНИЕ!** Во избежание некорректной работы прибора и возникновения постороннего запаха при эксплуатации не допускайте попадания жидких ингредиентов и частиц пищи между съемными панелями и корпусом.*
- Перед очисткой прибора убедитесь, что он отключен от электросети и полностью остыл. Строго следуйте инструкциям по очистке прибора.
- STOP** ***ЗАПРЕЩАЕТСЯ** погружать корпус прибора в воду или помещать его под струю воды!*
- Детям в возрасте 8 лет и старше, а также лицам с ограниченными физическими, сенсорными или умственными способностями или с недостатком опыта или знаний, можно пользоваться прибором только под присмотром и/или в том случае, если они были проинструктированы относительно безопасного использования прибора и осознают опасности, связанные с его использованием. Дети не должны играть с прибором. Держите прибор и его сетевой шнур в месте недоступном для детей младше 8 лет. Очистка и обслуживание устройства не должны производиться детьми без присмотра взрослых.
  - Упаковочный материал (пленка, пенопласт и т.д.) может быть опасен для детей. Опасность удушья! Храните его в недоступном для детей месте.
  - Запрещены самостоятельный ремонт прибора или внесение изменений в его конструкцию. Ремонт прибора должен производиться исключи-

тельно специалистом авторизованного сервис-центра. непрофессионально выполненная работа может привести к поломке прибора, травмам и повреждению имущества.



**ВНИМАНИЕ!** *Запрещено использование прибора при любых неисправностях.*



**ОСТОРОЖНО!** *Горячая поверхность!*

### Технические характеристики

Модель.....	RMB-M713/1
Мощность.....	1400 Вт
Напряжение.....	220–240 В, 50 Гц
Защита от поражения электротоком.....	класс I
Защита от перегрева.....	есть
Материал корпуса.....	металл + пластик
Материал съемных панелей.....	металл
Индикатор готовности к работе.....	есть
Индикатор питания.....	есть
Максимальный угол открытия крышки.....	180°
Габаритные размеры (Ш × В × Г).....	364 × 118 × 291 мм
Вес нетто.....	3,3 кг
Длина электрошнура.....	0,75 м

### Комплектация

Мультипекарь.....	1 шт.
Комплект съемных панелей RMB-102.....	1 шт.
Книга рецептов.....	1 шт.
Руководство по эксплуатации.....	1 шт.
Сервисная книжка.....	1 шт.

*Производитель имеет право на внесение изменений в дизайн, комплектацию, а также в технические характеристики изделия в ходе постоянного совершенствования своей продукции без дополнительного уведомления об этих изменениях. В технических характеристиках допускается погрешность ±10%.*

### Устройство модели (схема А1, стр. 4)

1. Пластмассовые ручки

2. Корпус прибора
3. Откидная ножка (для использования прибора в открытом положении)
4. Фиксатор крышки
5. Индикатор питания
6. Фиксаторы съемных панелей
7. Индикатор готовности к работе
8. Шнур электропитания
9. Комплекты съемных панелей

## I. ПЕРЕД НАЧАЛОМ ИСПОЛЬЗОВАНИЯ

Аккуратно достаньте изделие и его комплектующие из коробки. Удалите все упаковочные материалы и рекламные наклейки.

 *Обязательно сохраните на месте предупреждающие наклейки, наклейки-указатели (при наличии) и табличку с серийным номером изделия на его корпусе!*

*После транспортировки или хранения при низких температурах необходимо выдержать прибор при комнатной температуре не менее 2 часов перед включением.*

Полностью размотайте электрошнур. Корпус прибора протрите влажной тканью. Съемные детали промойте мыльной водой, тщательно просушите все элементы прибора перед включением в сеть электропитания.

Установите прибор на ровную твердую сухую термостойкую горизонтальную поверхность так, чтобы выходящий из-под крышки горячий пар не попадал на обои, декоративные покрытия, электронные приборы и другие предметы или материалы, которые могут пострадать от повышенной влажности и температуры.

Перед использованием убедитесь в том, что внешние и видимые внутренние части прибора не имеют повреждений, сколов и других дефектов.



*Прежде чем использовать прибор по назначению, обязательно произведите цикл нагрева без продуктов (предварительно установив съемные панели) для удаления технической защитной смазки. Затем отключите прибор от электросети, дайте остыть и произведите очистку панелей согласно разделу «Уход за прибором». Данную процедуру необходимо произвести для каждого комплекта съемных панелей.*

## II. ЭКСПЛУАТАЦИЯ ПРИБОРА

 **ЗАПРЕЩАЕТСЯ** использовать прибор без установленных панелей.

### Замена съемных металлических панелей

1. Откройте крышку прибора.
2. Отодвиньте фиксатор панели на корпусе прибора и снимите металлическую панель. Повторите действие с другой панелью.
3. Отодвиньте фиксатор и установите выбранную панель в прибор так, чтобы выступы на ней совпали с пазами в корпусе. Отпустите фиксатор. Повторите действие с другой панелью.

**ВНИМАНИЕ!** *Обязательно отодвигайте фиксатор перед установкой сменной панели, не надавливайте на нее! Установка панели с усилием может привести к поломке фиксатора!*



**ЗАПРЕЩАЕТСЯ** проводить замену металлических панелей, если прибор подключен к электросети.

## Использование прибора

**STOP** **ВНИМАНИЕ!** Части прибора могут сильно нагреваться в процессе работы. Не допускайте близко детей.

1. Подключите прибор к электросети. Загорится индикатор питания. Когда прибор достигнет нужной температуры, загорится индикатор готовности к работе.



Для достижения оптимального результата производите закладку продуктов, когда загорается индикатор готовности к работе!

**STOP** **ВНИМАНИЕ!** Во избежание некорректной работы прибора и возникновения постороннего запаха при эксплуатации не допускайте попадания жидких ингредиентов и частиц пищи между съемными панелями и корпусом.

*Продукт обязательно должен быть размороженным.*

*Не используйте продукты с большим содержанием воды, удалите лишнюю влагу перед началом приготовления. Большое количество выделяющейся из продукта воды может привести к перегреву и выходу прибора из строя.*

2. Откройте крышку прибора. В зависимости от вида установленных панелей положите на нижнюю нагревающую поверхность ингредиенты. Следите за тем, чтобы емкости панелей не переполнялись. Прижмите продукты верхней панелью до щелчка механизма блокировки крышки.

*Для вашего удобства прибор оснащен двухуровневым замком, который позволяет варьировать толщину закладки продукта.*



**ВНИМАНИЕ!** Не прилагайте чрезмерных усилий, это может привести к поломке! Если размер продукта превышает емкость панелей, уменьшите порцию.

3. В зависимости от рецепта и вида панелей вы также можете использовать прибор в открытом положении. Для этого поднимите откидную ножку, затем откройте крышку прибора, аккуратно потяните ее за ручку вверх и полностью раскройте (см. схему А2, стр. 5). Расположите продукты на обеих панелях.



**ЗАПРЕЩЕНО** готовить только на одной панели!



Антипригарное покрытие панелей позволяет готовить без использования масла. Однако при желании вы можете нанести на рабочую поверхность панелей небольшое количество растительного или сливочного масла.

4. Во время приготовления индикатор готовности к работе будет периодически загораться. Время приготовления определяется видом продукта (сортом хлеба, характером начинки) и вашим вкусом.

*В процессе приготовления некоторых продуктов остатки жира/масла или жидких ингредиентов могут протекать под панели прибора. Это не является неисправностью.*

5. Через некоторое время откройте крышку прибора. Извлеките готовое блюдо, используя деревянные или силиконовые кухонные лопатки.

6. После окончания работы отключите прибор от электросети. Очистите его в соответствии с рекомендациями раздела «Уход за прибором».

### III. СОВЕТЫ ПО ПРИГОТОВЛЕНИЮ

#### Ошибки при приготовлении и способы их устранения

В представленной ниже таблице собраны типичные ошибки, допускаемые при приготовлении пищи в мультипекарях, рассмотрены возможные причины и пути решения.

#### ВЕРХНЯЯ ЧАСТЬ ПРОДУКТА ПРОПЕКАЕТСЯ/ПРОЖАРИВАЕТСЯ МЕНЬШЕ НИЖНЕЙ

Возможные причины	Способы решения
Долгая закладка продукта	Для равномерного приготовления с обеих сторон производите закладку продуктов быстро и сразу закрывайте мультипекарь
Открытие мультипекаря в процессе приготовления	В процессе приготовления старайтесь не открывать крышку прибора раньше рекомендуемого времени
Недостаточное количество продукта	Увеличьте закладку продукта
Тесто неправильно приготовлено	Соблюдайте рекомендации по приготовлению

#### БЛЮДО НЕ ПРИГОТОВИЛОСЬ ДО КОНЦА

Блюдо готовится при открытой крышке	Готовьте при закрытой крышке
Продукт помещен на холодную панель	Выкладывайте продукт на разогретую панель
Не соблюдается время приготовления	Соблюдайте рекомендации по приготовлению

#### БЛЮДО ПРИГОРАЕТ

Продукт без масла. Панель не смазана маслом	Смажьте маслом продукт или панель
Нарушены рекомендации приготовления продукта	Соблюдайте рекомендации по времени приготовления

#### ПРОДУКТ ПЕРЕСЫХАЕТ

Продукт без масла. Приготовление при открытой крышке без масла	Смажьте маслом продукт или панель. Готовьте при закрытой крышке
Слишком длительное время приготовления	Соблюдайте рекомендации по времени приготовления
Продукт помещен на холодную панель	Выкладывайте продукт на разогретую панель

#### ПРОДУКТ ПРИЛИПАЕТ

Овощи слишком толсто нарезаны либо выложены на холодную панель. Длительное приготовление без масла	Соблюдайте рекомендации по приготовлению. Предварительно разогрейте панель и выкладывайте продукт, смазанный маслом
Овощи слишком толсто нарезаны либо выложены на холодную панель. Длительное приготовление без масла	
Мясо выложено на раскаленную панель без масла (масло отсутствует в маринаде для мяса)	
Рыба выложена на раскаленную/холодную панель без масла	

#### ПРОДУКТ ВЫТЕКАЕТ

Слишком много жидкого продукта выложено на панель	Уменьшите закладку продукта. Измените консистенцию (сделайте продукт более густым)
---	--



Рецепты для мультипекаря доступны в мобильном приложении «REDMOND Шеф». Приложение можно загрузить из магазина приложений App Store или Google Play (в зависимости от операционной системы используемого устройства).

## IV. УХОД ЗА ПРИБОРОМ



Перед очисткой прибора убедитесь, что он отключен от электросети и полностью остыл.

Протирайте корпус прибора влажной мягкой тканью, следя за тем, чтобы влага не попала внутрь прибора.

*ЗАПРЕЩАЕТСЯ помещать корпус прибора, шпатель и шнур электропитания под струю воды или погружать их в воду.*

*ЗАПРЕЩАЕТСЯ использовать при очистке губки с абразивным жестким покрытием и любые химически агрессивные или другие вещества, не рекомендованные для применения с предметами, контактирующими с пищей. Используйте только мягкую сторону губки!*

Съемные металлические панели промывайте теплой мыльной водой каждый раз после использования. Не используйте для очистки металлических панелей посудомоечную машину.

### Хранение и транспортировка

Перед хранением и повторной эксплуатацией очистите и полностью просушите все части прибора. Храните прибор в сухом вентилируемом месте вдали от нагревательных приборов и попадания прямых солнечных лучей.

При транспортировке и хранении запрещается подвергать прибор механическим воздействиям, которые могут привести к повреждению прибора и/или нарушению целостности упаковки.

Необходимо беречь упаковку прибора от попадания воды и других жидкостей.

## V. ДОПОЛНИТЕЛЬНЫЕ АКСЕССУАРЫ

Приобрести дополнительные съемные панели к мультипекарю RMB-M713/1 и узнать о новинках продукции REDMOND можно на сайте [www.redmond.com.ru](http://www.redmond.com.ru) либо в магазинах официальных дилеров (см. схему А3, стр. 6–7).

**RAMB-101** Сэндвич.

**RAMB-102** Венские вафли.

**RAMB-103** Гриль.

**RAMB-105** Пончики.

**RAMB-107** Треугольник.

**RAMB-113** Мини-вафли.

**RAMB-116** Пицца.

**RAMB-117** Омлет.

**RAMB-118** Орешки.

**RAMB-119** Тонкие вафли.

**RAMB-120** Гонконгские вафли.

**RAMB-126** Бургер.

**RAMB-131** Курабье.

**RAMB-141** Английский алфавит.

**RAMB-142** ДИНОЗАВР.

**RAMB-143** Шашки.

**RAMB-144** Крестики-нолики.

**RAMB-171** Печенье с рисунком.

## VI. ПЕРЕД ОБРАЩЕНИЕМ В СЕРВИС-ЦЕНТР

Неисправность	Возможная причина	Способ устранения
Индикаторы не загораются, панели не нагреваются	Шнур электропитания не подсоединен к электросети	Подсоедините шнур питания прибора к электросети
	В электророзетке отсутствует напряжение	Подключите прибор к исправной электророзетке
Во время работы появился запах пластика	Прибор перегрелся	Сократите время непрерывной работы прибора. Увеличьте интервалы между включениями
	Прибор новый, запах исходит от защитного покрытия	Проведите тщательную очистку прибора (см. «Уход за прибором»). Запах исчезнет после нескольких включений

**i** В случае если неисправность устранить не удалось, обратитесь в авторизованный сервисный центр.



Запчасти для послегарантийного ремонта можно найти на сайте <https://redmondsale.com/>

## VII. ГАРАНТИЙНЫЕ ОБЯЗАТЕЛЬСТВА



\* Стандартная гарантия 1 год. Дополнительный год гарантийного обслуживания предоставляется после регистрации прибора на сайте <https://warranty.redmond.company/>

В течение гарантийного периода изготовитель обязуется устранить путем ремонта, замены деталей или замены всего изделия любые заводские дефекты. Гарантия вступает в силу только в том случае, если дата покупки подтверждена печатью магазина и подписью продавца на оригинальном гарантийном талоне. Настоящая гарантия признается лишь в том случае, если изделие применялось в соответствии с руководством по эксплуатации, не ремонтировалось, не разбиралось и не было повреждено в результате неправильного обращения с ним, а также сохранена полная комплектность изделия. Данная гарантия не распространяется на естественный износ изделия и расходные материалы (антипригарные покрытия и т. д.).

Срок службы изделия и срок действия гарантийных обязательств на него исчисляются со дня продажи или с даты изготовления изделия (в случае, если дату продажи определить невозможно). Дату изготовления прибора можно найти в серийном номере, расположенном на идентификационной наклейке на корпусе изделия. Серийный номер состоит из 13 знаков. 4-й и 5-й знаки обозначают месяц, 6-й и 7-й – год выпуска устройства.



0	0	0	1	1	2	2	3	3	3	3	3	3
---	---	---	---	---	---	---	---	---	---	---	---	---

1 – месяц производства (01 – январь, 02 – февраль ... 12 – декабрь)

2 – год производства (21 – 2021 г., 22 – 2022 г. ... 30 – 2030 г.)

3 – серийный номер модели

Установленный производителем срок службы прибора составляет 3 года со дня его приобретения при условии, что эксплуатация изделия производится в соответствии с данным руководством и применимыми техническими стандартами.



*Упаковку, руководство пользователя, а также сам прибор необходимо утилизировать в соответствии с местной программой по переработке отходов. После окончания срока службы не выбрасывайте прибор вместе с бытовыми отходами. Передайте его в специализированный пункт для дальнейшей утилизации. Проявите заботу об окружающей среде. Отходы, образующиеся при утилизации изделий, подлежат обязательному сбору с последующей утилизацией в установленном порядке и в соответствии с действующими требованиями и нормами отраслевой нормативной документации, в том числе в соответствии с СанПиН 2.1.7.1322-03 «Гигиенические требования к размещению и обезвреживанию отходов производства и потребления».*



*Пайдаланар алдында пайдалану бойынша нұсқаулықты мұқият оқып шығыңыз да, оны анықтамалық ретінде сақтап қойыңыз. Аспапты дұрыс пайдалану оның қызметінің мерзімін ұзартады.*

**Бұл нұсқаулықтағы қауіпсіздік шаралары мен нұсқаулар құралды қолдану кезінде туындауы мүмкін барлық жағдайларды қамтымайды. Бұл құрылғымен жұмыс кезінде қолданушы ақылға сүйеніп, абай әрі мұқият болуы тиіс.**

## САҚТАНУ ШАРАЛАРЫ

- Өндіруші қауіпсіздік техникасының талаптарын және бұйымды пайдалану ережелерін сақтамаудан туындаған зақымдар үшін жауап бермейді.
- Бұл электр аспап тұрмыстық жағдайларда қолданарналған құрылғы болып табылады және пәтерлерде, қала сыртындағы үйлерде немесе өнеркәсіптік емес пайдаланудың басқа жағдайларында қолданыла алады. Құрылғыны өнеркәсіптік немесе кез келген басқа мақсатсыз пайдалану бұйымды дұрыс пайдалану шарттарын бұзу болып табылады. Бұл жағдайда өндіруші ықтимал салдарлар үшін жауап бермейді.
- Құрылғыны электр желісіне қосар алдында оның кернеуі аспаптың номиналды кернеуіне сәйкес келетінін тексеріңіз (бұйымның техникалық сипаттамалары немесе зауыттық кестесін қараңыз).
- Аспаптың тұтынатын қуатына есептелген ұзартқыш қолданыңыз: параметрлердің сәйкессіздігі қысқа тұйықталуға немесе кабельдің жануына әкеліп соқтыруы мүмкін.
- Аспапты тек жерлендірілетін розеткілерге ғана қосыңыз, – бұл электр қауіпсіздігінің міндетті талабы. Ұзартқышты қолдана отырып, оның жерлендірілетініне көз жеткізіңіз.
- Жұмыс кезінде құралдың металл бөлшектері қызады. Құрал электр желісіне қосулы кезде қол тигізбеңіз. Қызып тұрған құралдың ішкі беттеріне ешуақыт қол тигізбеңіз.
- Өнімдер жануы мүмкін, сондықтан құралдың тез жанғыш заттардың жанында пайдаланбау керек, мысалы перде.

- Аспапты қолданған соң, сонымен қатар оны тазалаған немесе тасымалдаған кезде розеткіден өшіріңіз. Электр бауын сымынан емес, штепселінен ұстап тұрып, құрғақ қолмен шығарыңыз.
  - Электр қоректендіру бауын есік қуыстарында немесе жылу көздерінің жанында тартпаңыз. Электр бауының бұралмағанын және иілмегенін, үшкір заттарға, бұрыштар мен жиһазға тимегенін қадағалаңыз.
- STOP** **ЖАДЫҢЫЗДА БОЛСЫН:** *электр қоректендіру кабелі зақымдалуы кепілдік шарттарына сәйкес келмейтін ақауларға, сонымен қатар электр тоғына ұрынуға әкеліп соқтыруы мүмкін Зақымданған электр бауы сервис-орталықта жылдам ауыстыруды талап етеді.*
- Жұмыс істеп тұрған аспапты қараусыз қалдырмаңыз. Аспап сыртқы таймер немесе қашықтықтан басқарудың жеке жүйесі көмегімен жұмыс жасауға арналмаған.
  - Азық салынған табақты жұмсақ және ыстыққа төзбейтін бетке орнатпаңыз, оны жұмыс кезінде

жаппаңыз, бұл құрылғының жұмысының бұзылуына және сынуына әкеліп соқтыруы мүмкін.

- Аспапты ашық ауада пайдалануға тыйым салынады: құрылғы корпусының ішіне су немесе бөгде заттардың түсуі оны қатты зақымдауы мүмкін.

**STOP**

**НАЗАРАУДАРЫҢЫЗ!** *Аспаптың дұрыс жұмыс жасамауын және пайдалану барысында бөтен иістің туындауын болдырмас үшін алмалы-салмалы панель мен корпусстың арасына сұйық ингредиенттер мен тағам бөлшектерінің түсуіне жол бермеңіз.*

- Аспапты тазалар алдында оның электр желісінен өшіріліп, толық суығанына көз жеткізіңіз. Аспапты тазалау бойынша нұсқауларды қатаң ұстаныңыз.
- STOP** **Аспап корпусын суға батыруға ТЫЙЫМ САЛЫНАДЫ** *немесе оны ағып тұрған су астына қою!*
- 8 және одан үлкен жастағы балаларға, сонымен қатар физикалық, сенсорлық немесе ой шектелулері бар немесе тәжірибе не білім жетіспе-

ушіліктері бар тұлғаларға құралды тек қараумен және/немесе егер олар құралды қауіпсіз пайдалануға қатысты нұсқау алып, оны пайдаланумен байланысты қауіпті сезсе ғана қолдануға болады. Балаларға құралмен ойнауға болмайды. Құрал мен оның электр желісі сымын 8 жастан кіші балалар үшін қол жетімсіз жерде ұстаңыз. Құрылғыны тазалау мен оған қызмет көрсету ересектердің қарауысыз балалармен іске асырылмауы қажет.

- Орам материалы (үлдір, пенопласт және т. б.) балалар үшін қауіпті болуы мүмкін. Тыныстың тарылу қаупі бар! Орамды балалардың қолы жетпейтін жерде сақтаңыз.
- Аспапты өздігіңізбен жөндеуге немесе құрылымына өзгеріс енгізуге тыйым салынады. Қызмет көрсету және жөндеу бойынша барлық жұмыстарды авторландырылған сервис-орталық жасауы керек. Біліксіз жасалған жұмыс аспаптың бұзылуына, жарақат пен мүлік.



**НАЗАР АУДАРЫҢЫЗ!** Аспапты кез келген ақауларда пайдалануға тыйым салынады.



**САҚ БОЛЫҢЫЗ!** Ыстық бет!

**Техникалық сипаттамалары**

Үлгі .....	RMB-M713/1
Қуаты.....	1400 Вт
Кернеуі .....	220–240 В, 50 Гц
Электр тоғымен зақымданудан қорғау.....	I дәреже
Қызып кетуден сақтау.....	бар
Корпус материалы.....	металл + пластик
Ауыстырылатын панельдер материалы .....	металл
Жұмысқа даярлық индикаторы .....	бар
Қоректену индикаторы .....	бар
Қақпақтың барынша ашылу бұрышы .....	180°
Габаритті өлшемдері (ені × биіктігі × ұзындығы).....	364 × 118 × 291 мм
Таза салмағы .....	3,3 кг
Электр бау ұзындығы .....	0,75 м

**Жинақ**

Мультинауабышы .....	1 дана
RAMB-102 панельдердің жиынтығы.....	1 дана
Рецепті кітабы.....	1 дана
Пайдалану бойынша нұсқаулық.....	1 дана
Сервистік кітапша .....	1 дана

Өндіруші осындай өзгерістер туралы қосымша хабарламастан өз өнімін жетілдіру барысында оның дизайны, жинағы, сонымен қатар бұйымның техникалық сипаттамаларына өзгеріс енгізуге құқылы. Техникалық сипаттамаларда ±10% қателікке жол беріледі.

**Үлгі құрылымы (A1 сурет, 4 бет)**

1. Пластмас тұтқалар

2. Корпус
3. Қайырмалы аяқша (құралдың ашық күйінде қолданылуы үшін)
4. Қақпақтың белгілегіші
5. Қоректену индикаторы
6. Ауыстырылатын панельдерді белгілеу батырмалары
7. Жұмысқа даярлық индикаторы
8. Электр қоректендіру бауы
9. Панельдер жиынтығы

**I. АЛҒАШҚЫ ҚОСАР АЛДЫНДА**

Бұйым мен оның құрамдастарын қорықтан абайлап шығарыңыз. Барлық орау материалдары мен жарнамалық жапсырмаларды алып тастаңыз.



*Корпусағы ескертетін жапсырма, жапсырма-көрсеткіш (бар болса) және ұйымның сериялық нөмірі бар кестешені орнында міндетті түрде сақтаңыз!*

*Тасымалдау немесе төмен температураларда сақтаған соң аспапты қосаралдында кем дегенде 2 сағатқа бөлме температурасында ұстау керек.*

Электр бауды толық жайыңыз. Құралдың тұрқын ылғалды шүберекпен сүртіңіз. Алмалы-салмалы бөлшектерін жылы сумен жуып, электр желісіне қосар алдында құралдың барлық элементтерін мұқият кептіріңіз.

Аспапты шығатын ыстық бу тұсқағаз, декоративті жабындылар, электрондық аспаптар мен жоғары ылғалдылық пентемпера-

турадан зардап шегуі мүмкін басқа заттарға немесе материалдарға тимейтіндей қатты тегіс көлденең бетке орнатыңыз.



Құралды мақсатына қарай қолданар алдында, техникалық қорғаныс майын кетіру үшін жүктелген құралдың (жұмыс панельдердің алдын ала орната отырып) міндетті түрде қыздыру циклын жүргізу керек. Одан кейін құралды электр желісінен ажыратыңыз, суытыңыз және «Аспапты күту» тарауына сәйкес панельдерді тазартыңыз. Бұл рәсімді ауыстырылатын панельдердің әр жиынтығы үшін жүргізу керек.

## II. ҚҰРАЛДЫ ПАЙДАЛАНУ

### Алмалы-салмалы металл панельдерді ауыстыру

1. Құралдың қақпағын ашыңыз.
2. Құралдың корпусындағы панель фиксаторын жылжытыңыз және металл панельді алыңыз. Басқа панельмен де осы әрекетті қайталаңыз.
3. Фиксаторды жылжытыңыз және оның шығыңқы жерлері корпусның ойық жерлеріне сәйкес келетіндей етіп таңдалған панельді құралға орнатыңыз. Фиксаторды жіберіңіз. Басқа панельмен де осы әрекетті қайталаңыз.

**НАЗАР АУДАРЫҢЫЗ!** Алмалы-салмалы панельді орнатар алдында міндетті түрде бекіткішті жылжытыңыз! Панельді күшпен орнату бекіткіштің сынуына әкелуі мүмкін!



Егер құрал электр желісіне қосулы бұрса, металл панельдерді ауыстыруды жүргізуге ТЫЙЫМ САЛЫНАДЫ.

### Құралды пайдалану



Құрылғыны белгіленбеген тақтайшасыз іске қосуға ТЫЙЫМ САЛЫНАДЫ!

1. Құралды электр желісіне қосыңыз. Қоректену индикатор жанады. Құрал қажетті температураға жеткенде, жұмысқа даярлық индикатор жанады.



Оңтайлы нәтижеге қол жеткізу үшін өнімнің салуын жұмысқа даярлық индикатор жанған кезде жүргізіңіз!



**НАЗАР АУДАРЫҢЫЗ!** Аспаптың дұрыс жұмыс жасамауын және пайдалану барысында бөтен иістің туындауын болдырмас үшін алмалы-салмалы панель мен корпусның арасына сұйық ингредиенттер мен тағам бөлшектерінің түсуіне жол бермеңіз.

Азық-түлік міндетті түрде ерітілген болуы тиіс.

Көп су бар өнімдерді пайдаланбаңыз, пісіру алдында артық ылғалды жойыңыз. Өнімнен бөлінетін судың көп мөлшері құралдың қызып кетуіне және істен шығуына әкелуі мүмкін.

2. Құралдың қақпағын ашыңыз. Орнатылған панельдердің түрлеріне қарай астыңғы қыздырғыш бетіне ингредиенттерді әзірлеуге арналған өнімдерді салу керек. Панельдер ыдыстары толып қалмауын бақылаңыз. Өнімдерді жоғары панельмен қақпақты бұғаттағыштың механизмінің шертуге дейін қысыңыз.

Сізге ыңғайлы болуы үшін құрал екідәрежелі құлыппен жабдықталған, ол өнімді салу қалыңдығын бақылауға мүмкіндік береді.

STOP

**НАЗАР АУДАРЫҢЫЗ!** Шамадан тыс күш жұмсамаңыз, бұл сынуға әкелуі мүмкін! Егер өнім көлемі панель ыдысынан үлкен болса, бөлікті азайтыңыз.

3. Панельдердің рецепті мен түріне байланысты құралды ашық күйде де қолдана аласыз. Ол үшін қайырмалы аяқшаны көтеріп, содан соң құралдық қақпағын ашыңыз, оны абайлап тұтқасынан жоғары тартыңыз және толықтай ашыңыз (A2 сызбасын қараңыз, 5 бет). Өнімдерді екі панельге қойыңыз.

STOP

*Тек бір панельде дайындауға ТЫЙЫМ САЛЫНАДЫ!*

i

*Панельдердің қызып кетуге қарсы жабыны майды қолданбай әзірлеуге мүмкіндік береді. Бірақ сіз қаласаңыз жұмыс бетіне өсімдік немесе сары майдың шамалы мөлшерін қолдана аласыз.*

4. Әзірлеу кезінде қыздыру индикаторы жүйелі түрде жапып отырады. Әзірлеу уақыты сіздің таңдауыңыз және өнімнің түрі арқылы белгіленеді (нан сұрыбы, ішіндегісінің сипаты).

*Кейбір өнімдерді дайындау барысында тоң майдың/майдың немесе сұйық ингредиенттердің қалдықтары аспан панелінің астына ағуы мүмкін. Бұл ақаулық емес.*

5. Біршама уақыт өткеннен кейін құралдық қақпағын ашыңыз. Ағаш немесе силикон асүй қалақтарын қолдана отырып дайын тағамды алып шығыңыз.
6. Жұмыс аяқталғаннан кейін құралды электр желісінен ажыратыңыз. Оны «Аспапты күту» тарауының ұсыныстарына сәйкес тазартыңыз.

### III. ӘЗІРЛЕУ ЖӨНІНДЕГІ КЕҢЕСТЕР

#### Тағам әзірлеу барысындағы қателіктер және оларды жою тәсілдері

Төменде ұсынылған кестеде мультинуаубайханаларда тағам әзірлеу кезінде жіберілетін типтік қателіктер жинастырылып, ықтимал себептері мен оларды шешу жолдары қарастырылды.

#### АЗЫҚ-ТҮЛІКТІҢ ҮСТІҢГІ БӨЛІГІ АСТЫҢҒЫ БӨЛІГІНЕ ҚАРАҒАНДА ТЕЗПІСІРІЛЕДІ / ҚҰЫРЫЛАДЫ

Ықтимал себептері	Шешу тәсілдері
Өнімді салу ұзаққа созылуда	Екі жағынан біркелкі болып әзірленуі үшін өнімді жылдам салып, мультиспазды дереу жабыңыз
Әзірлеу барысында мультиспаз ашылуда	Әзірлеу барысында аспаптың қақпағын – ұсынылған уақыттан ертерек аспауға тырысыңыз
Өнім жеткіліксіз мөлшерде	Өнімнің салынуын көбейтіңіз
Қамыр қате дайындалған	Дайындау бойынша ұсыныстарды орындаңыз

#### ТАҒАМДАР АЯҒЫНА ДЕЙІН ДАЙЫНДАЛҒАН ЖОҚ

Тағамды қақпағы ашық кезінде әзірлеу	Тағамды қақпақты жауып әзірлеңіз
Өнім суық панельге қойылды	Өнімді қыздырылған панельге қойыңыз
Әзірлеу уақыты сақталынбайды	Әзірлеу бойынша ұсынымдарды сақтаңыз

#### ТАҒАМ КҮЙІП КЕТЕДІ

Өнім майсыз. Панельге май жағылған жоқ	Өнімге немесе панельге май жағыңыз
Өнімді әзірлеу кезінде ұсынымдар бұзылған	Әзірлеудің уақыты бойынша ұсынымдарды сақтаңыз

## ӨНІМ КЕУІП ҚАЛАДЫ

Өнім майсыз. Май қосылмай ашық қақпақ кезінде әзірлеу	Өнімге немесе панельге май жағыңыз. Жабық қақпақ кезінде әзірлеңіз
Әзірлеу уақыты тым қысқа	Тағам әзірлеудің уақыты бойынша ұсынымдарды сақтаңыз
Өнім суық панельге қойылды	Өнімді қыздырылған панельге қойыңыз

## ӨНІМ ЖАБЫСЫП ҚАЛАДЫ

Көкөністер тым қалың болып кесілді немесе суық панельге қойылды. Майды қоспай ұзақ әзірлеу	Әзірлеу бойынша ұсыныстарды сақтаңыз. Панельді алдын ала қыздырыңыз және май жағылған өнімді қойыңыз Әзірлеу бойынша ұсыныстарды сақтаңыз. Панельді алдын ала қыздырыңыз және май жағылған өнімді қойыңыз
Ет май қосылмай қатты қыздырылған панельге қойылды (етке арналған маринадта майдың жоқтығы)	
Балық май қосылмай қатты қыздырылды/суық панельге қойылды	

## ӨНІМ АҒЫП КЕТЕДІ

Панельге тым көп сұйық өнім қойылды	Өнімнің салуын азайтыңыз. Консистенциясын өзгертіңіз (өнімді қоюрақ жасаңыз)
-------------------------------------	---



*Шағын наубайханасына арналған рецептілер «REDMOND Шеф» мобильді қосымшасында қол жетімді. Қосымшасын App Store немесе Google Play қосымша магазиндерінен жүктеуге болады (пайдаланылатын құрылғының операциялық жүйесіне байланысты).*

## IV. АСПАПТЫ КҮТУ



*Тұрқымды тазалауға кірсудің алдында ол электр желісінен ажырап тұрғанына және құрылғы толық суығанына көз жеткізіңіз!*

Құралдың тұрқын ылғалды жұмсақ шүберекпен сүртіңіз.

*Құрал айыр және электр қуатының сымын судың ағысы астына қоюға немесе суға салуға ТЫЙЫМ САЛЫНАДЫ.*

*Сырты қалың сорғышты және кез келген химиялық затты тазалауға ТИЙЫМ САЛЫНАДЫ, азық-түлікке жақын болатын заттарға қолдану ұсынылмаған! Жөкенің жұмсақ жағын ғана қолданыңыз!*

Алмалы-салмалы металл панельге әр қолданғаннан кейін жылы сабынды сумен жуыңыз. Металл панельдерді тазалау үшін ыдыс жуатын машинаны қолдануға болмайды.

## Сақтау және тасымалдау

Сақтау және қайта пайдаланудың алдында құралдың барлық бөліктерін тазалап, түгел құрғатыңыз. Құралды құрғақ желденетін жерде жылыту аспаптарынан алыс және тікелей күн сәулелерден алыс сақтаңыз.

Тасымалдау және сақтау кезінде құралдың зақымдануына және/немесе ораманың бүтіндігіне әкелуі мүмкін құралды механикалық әсерлерге ұшарытуға тыйым салынады.

Құралдың орамасын сумен басқа да сұйықтықтардан сақтау қажет.

## V. ҚОСЫМША ЖИЫНТЫҚ

www.redmond.company сайтынан болмаса ресми дилерлер дүкендерінен RMB-M713/1 шағын наубайханасына қосымша алмалы панельдерді алуға және REDMOND өнімінің жаңалықтары туралы білуге болады (А3 сызбасын қараңыз, 6–7 бет).



**RAMB-101** Сэндвичтер.

**RAMB-102** Веналық вафли.

**RAMB-103** Қақтама.

**RAMB-105** Шеңбер.

**RAMB-107** Үшбұрыш.

**RAMB-113** Шағын вафлилер.

**RAMB-116** Пицца.

**RAMB-117** Омлет.

**RAMB-118** Жаңғақтар.

**RAMB-119** Жұқа вафлилер.

**RAMB-120** Гонконгтық вафли.

**RAMB-126** Бургер.

**RAMB-131** Курабье.

**RAMB-141** Ағылшын алфавиті.

**RAMB-142** ДИНОЗАВР.

**RAMB-143** Дойбылар.

**RAMB-144** Крест пен нөл.

**RAMB-171** Пішінді печенье.

## VI. СЕРВИС-ОРТАЛЫҚҚА ЖОЛЫҒАР АЛДЫНДА

Ақау	Ықтимал себептері	Жою әдісі
Индикаторларжанбайды, панель қыздырылмайды	Құрал электр желісіне қосылмаған	Құралды электр желісіне қосыңыз

Ақау	Ықтимал себептері	Жою әдісі
Индикаторларжанбайды, панель қыздырылмайды	Электрлік розетка жұмыс істемейді	Құралды жұмыс істеп тұрған розеткаға қосыңыз
Жұмыс кезінде пластиктің иісі шығады	Аспап қызып кеткен	Аспаптың үздіксіз жұмысының уақытын қысқартыңыз. Қоспалар алдында аралықтарды ұлғайтыңыз
	Аспап жаңа, иіс қорғаныс жабындысынан шығады	Аспапты мұқият тазалаңыз. Иіс бірнеше қоспалардан соң кетеді

**i** Егер қателікті дұрыстай алмасаңыз, авторизацияланған сервистік орталыққа жүгініңіз.



Кепілдіктен кейінгі жөндеуге арналған қосалқы бөлшектерді табуға болады сайтта қолжетімді <https://redmondsale.com/>

## VII. КЕПІЛДІК МІНДЕТТЕМЕЛЕР



\* Стандартты кепілдік 1 жыл. Қосымша кепілдік қызмет көрсету жылы сайтта тіркелгеннен кейін ұсынылады <https://warranty.redmond.company/>

Кепілдік кезеңі ішінде дайындаушы жөндеу, бөлшектерді ауыстыру немесе барлық бұйымды ауыстыру жолымен кез келген

зауыттық ақауларды жоюға міндеттенеді. Кепілдік тек сатып алу күні түпнұсқалық кепілдік талонында дүкен мөрімен және сатушы қолымен расталған жағдайда ғана күшіне енеді. Осы кепілдік тек бұйым пайдалану бойынша нұсқаулыққа сәйкес қолданылған, жөнделмеген, бұзылмаған және онымен дұрыс жұмыс істемеу нәтижесінде зақымданбаған, сонымен қатар бұйымның толық жинағы сақталған жағдайда танылады. Осы кепілдік бұйымның табиғи тозуына және шығын материалдарына таралмайды (қыш және тефлондық тығыздауыштар және т. б.).

Бұйымның қызмет мерзімі мен кепілдік міндеттемелердің жарамдылық мерзімі өндірілген кезден бастап немесе бұйым жасалған кезден бастап есептеледі (егер сатылған күнін анықтау мүмкін болмаса).

Аспап өндірілген күнді бұйым корпусының сәйкестендіру жапсырмасындағы сериялық нөмірден табуға болады. Сериялық нөмір 13 белгіден тұрады. 4-ші және 5-ші белгілер айды, 6-шы және 7-ші – құрылғының шығарылған жылын білдіреді.

0	0	0	1	1	2	2	3	3	3	3	3	3
---	---	---	---	---	---	---	---	---	---	---	---	---

1 – өндірілген айы (01 – қаңтар, 02 – ақпан ... 12 – желтоқсан)

2 – өндірілген жылы (21 – 2021 ж., 22 – 2022 ж. ... 30 – 2030 ж.)

3 – үлгінің сериялық нөмірі

Өндірушінің белгілеген құралдың қызмет ету мерзімі бұйымды пайдалану қолданылатын техникалық стандарттар және осы нұсқаулыққа сәйкес жүзеге асырылу шарттарында сатып алынған күннен бастап 3 жылды құрайды.

*Орам, пайдаланушы нұсқаулығы, сондай-ақ құралдың өзін қалдықтарды қайта өңдеу бойынша жергілікті бағдарламаға сәйкес утилизациялау керек. Мұндай бұйымдарды қарапайым тұрмыстық қоқыспен бірге лақтырмаңыз.*



Товар сертифицирован в соответствии с Федеральным законом «О техническом регулировании» и соответствует требованиям Технического регламента Таможенного союза ТР ТС 004/2011 «О безопасности низковольтного оборудования», Технического регламента Таможенного союза ТР ТС 020/2011 «Электромагнитная совместимость технических средств», Технического регламента Евразийского экономического союза «Об ограничении применения опасных веществ в изделиях электротехники и радиоэлектроники» ТР ЕАЭС 037/2016.

Изготовитель: «Пауэр Пойнт Инк. Лимитед» №1202 Хай Юн Гэ (В1) Лин Хай Шан Чжуан Сямейлин Футьян, Шеньжень, Китай, 518049.

Импортер в России: ООО «ИЛОТ», 198099, г. Санкт-Петербург, ул. Промышленная, д. 38, к. 2, лит. А.

Importer (EU): SIA "SPILVA TRADING", Edoles iela 5, Riga, Latvia, LV1055.

© REDMOND. Все права защищены. 2023

Воспроизведение, передача, распространение, перевод или другая переработка данного документа или любой его части без предварительного письменного разрешения правообладателя запрещены.

[www.redmond.company](http://www.redmond.company)  
[www.multivarka.pro](http://www.multivarka.pro)  
Made in China

RMB-M713-1-CIS-UM-9