

REDMOND

Мультиварка SkyCooker
RMC-961S

Руководство по эксплуатации



Зарегистрируйте ваш прибор
и получите дополнительный
год гарантийного обслуживания



Если вы не получили требуемое качество обслуживания в сервисе, обращайтесь в головной сервисный центр по контактным данным, указанным в условиях гарантийного обслуживания

* См. раздел «ГАРАНТИЙНЫЕ ОБЯЗАТЕЛЬСТВА»

RUS	7
UKR	19
KAZ	29

СОДЕРЖАНИЕ

МЕРЫ БЕЗОПАСНОСТИ.....	7	III. СОВЕТЫ ПО ПРИГОТОВЛЕНИЮ.....	13
Технические характеристики.....	8	Общие рекомендации по приготовлению.....	13
Автоматические программы приготовления.....	8	Ошибки при приготовлении и способы их устранения.....	14
Функции.....	8	Рекомендуемое время приготовления различных продуктов на пару.....	15
Комплектация.....	8	Рекомендации по использованию температурных режимов в программе «МУЛЬТИПОВАР».....	15
Устройство прибора.....	9	IV. ДОПОЛНИТЕЛЬНЫЕ ВОЗМОЖНОСТИ.....	15
Панель управления.....	9	V. ДОПОЛНИТЕЛЬНЫЕ АКСЕССУАРЫ.....	16
I. ПЕРЕД НАЧАЛОМ ИСПОЛЬЗОВАНИЯ.....	9	VI. УХОД ЗА ПРИБОРОМ.....	16
II. ЭКСПЛУАТАЦИЯ ПРИБОРА.....	9	Общие правила и рекомендации.....	16
Дистанционное управление прибором через приложение Ready for Sky.....	9	Очистка корпуса.....	16
Удаленное управление приборами через приложение R4S Gateway.....	10	Очистка съемной внутренней крышки.....	16
Отключение звуковых сигналов.....	10	Очистка съемного парового клапана.....	16
Блокировка панели управления.....	10	Удаление конденсата.....	16
Общий порядок действий при использовании автоматических программ.....	10	Очистка чаши.....	16
Установка времени приготовления.....	11	Очистка рабочей камеры.....	16
Программа «МУЛЬТИПОВАР»: установка температуры приготовления до старта.....	11	Хранение и транспортировка.....	17
Отсрочка старта программы.....	11	VII. ПЕРЕД ОБРАЩЕНИЕМ В СЕРВИС-ЦЕНТР.....	17
Функция «МАСТЕРШЕФ ЛАЙТ».....	12	VIII. ГАРАНТИЙНЫЕ ОБЯЗАТЕЛЬСТВА.....	18
Автоподогрев (поддержание температуры готовых блюд).....	12		
Предварительное отключение автоподогрева.....	12		
Разогрев блюд.....	12		
Сводная таблица программ приготовления (заводские установки).....	13		

A1

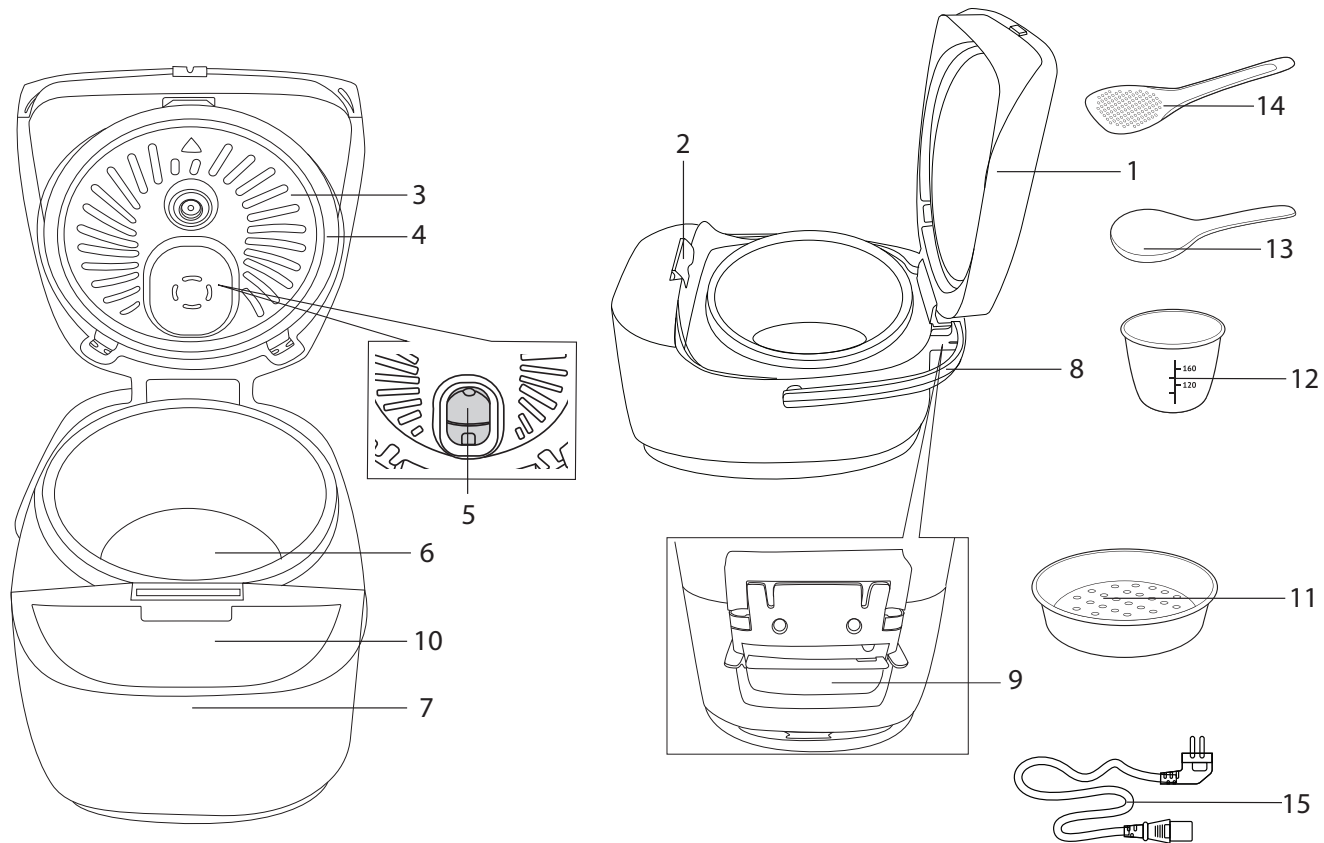

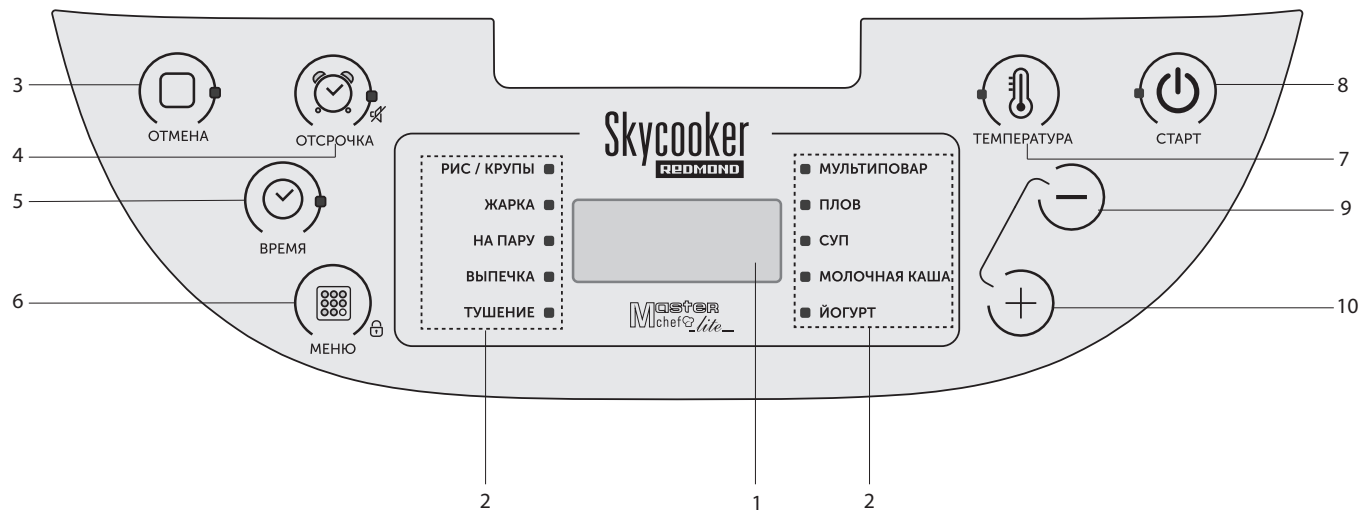

A3

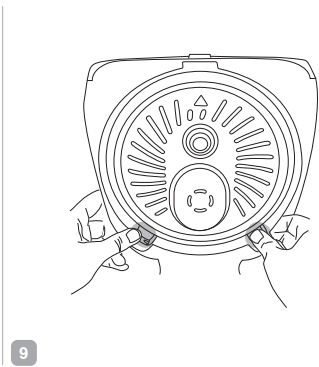
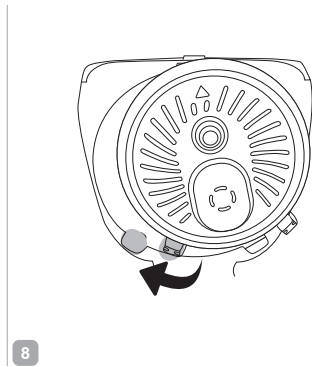
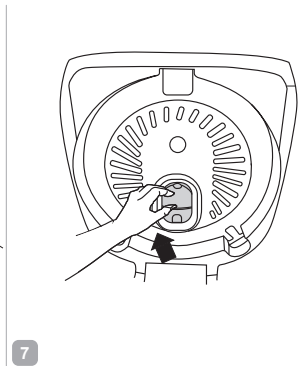
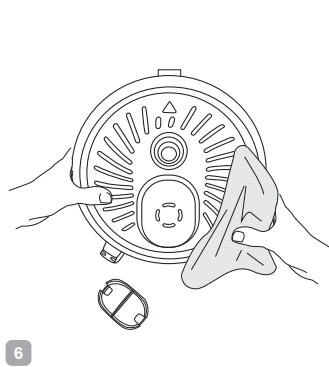
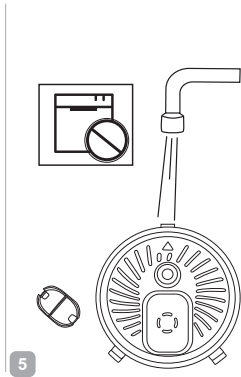
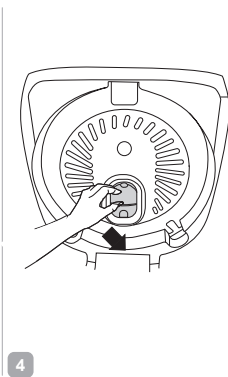
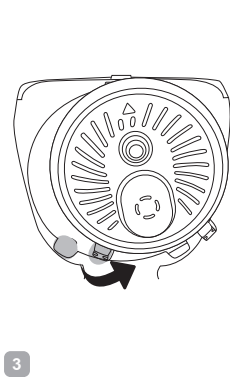
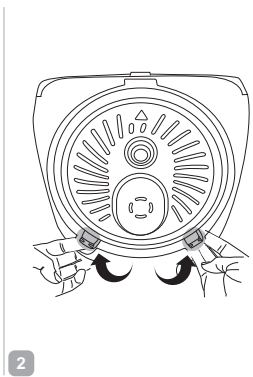
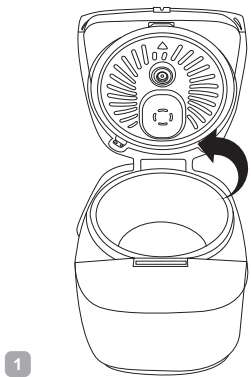

УВАЖАЕМЫЙ ПОКУПАТЕЛЬ!

Благодарим за то, что вы отдали предпочтение бытовой технике REDMOND.

REDMOND — это качество, надежность и неизменно внимательное отношение к потребностям клиентов. Надеемся, что вам понравится продукция компании и вы также будете выбирать наши изделия в будущем.

Мультиварка SkyCooker RMC-961S — это современный многофункциональный прибор для приготовления пищи в домашних условиях с технологией дистанционного управления с мобильного устройства Ready for Sky.

Хотите узнать больше? Посетите наш сайт www.redmond.com.ru.

Здесь вы найдете самую актуальную информацию о предлагаемой технике и ожидаемых новинках, сможете получить консультацию онлайн, а также заказать продукцию REDMOND и оригинальные аксессуары к ней в нашем интернет-магазине.

Служба поддержки пользователей REDMOND в России: 8-800-200-77-21 (звонок по России бесплатный).



Прежде чем использовать данное устройство, внимательно прочитайте руководство по эксплуатации и сохраните в качестве справочника. Правильное использование прибора значительно продлит срок его службы.

Меры безопасности и инструкции, содержащиеся в данном руководстве, не охватывают все возможные ситуации, которые могут возникнуть в процессе эксплуатации прибора. При работе с устройством пользователь должен руководствоваться здравым смыслом, быть осторожным и внимательным.

МЕРЫ БЕЗОПАСНОСТИ

- Производитель не несет ответственности за повреждения, вызванные несоблюдением требований по технике безопасности и правил эксплуатации изделия.
- Данный электроприбор представляет собой многофункциональное устройство для приготовления пищи в бытовых условиях и может применяться в квартирах, загородных домах или в других подобных условиях непромышленной эксплуатации. Промышленное или любое другое нецелевое использование устройства будет считаться нарушением условий надлежащей эксплуатации изделия. В этом случае производитель не несет ответственности за возможные последствия.

- Перед подключением устройства к электросети проверьте, совпадает ли ее напряжение с номинальным напряжением питания прибора (см. технические характеристики или заводскую табличку изделия).
- Используйте удлинитель, рассчитанный на потребляемую мощность прибора — несоответствие параметров может привести к короткому замыканию или возгоранию кабеля.
- Подключайте прибор только к розеткам, имеющим заземление, — это обязательное требование защиты от поражения электрическим током. Используя удлинитель, убедитесь, что он также имеет заземление.

STOP

ВНИМАНИЕ! Во время работы прибора его корпус, чаша и металлические детали нагреваются! Будьте осторожны! Используйте кухонные рукавицы. Во избежание ожога горячим паром не наклоняйтесь над устройством при открывании крышки.

- Выключайте прибор из розетки после использования, а также во время его очистки или перемещения. Извлекайте электрошнур сухими руками, удерживая его за штепсель, а не за провод.
- Не протягивайте шнур электропитания в дверных проемах или вблизи источников тепла. Следите за тем, чтобы электрошнур не перекручивался и не перегибался, не соприкасался с острыми предметами, углами и кромками мебели.

STOP

ПОМНИТЕ: случайное повреждение кабеля электропитания может привести к неполадкам, которые не соответствуют условиям гарантии, а также к поражению электротоком. При повреждении шнура питания его замену, во избежание опасности, должен производить изготовитель, сервисная служба или аналогичный квалифицированный персонал.

- Не включайте прибор без установленной внутрь чаши или с пустой чашей – при случайном запуске программы приготовления это приведет к критичному перегреву прибора, а также к повреждению антипригарного покрытия.
- Не устанавливайте прибор на мягкую поверхность, не накрывайте его во время работы – это может привести к перегреву и поломке устройства.
- Запрещена эксплуатация прибора на открытом воздухе: попадание влаги или посторонних предметов внутрь корпуса устройства может привести к его серьезным повреждениям.
- Перед очисткой прибора убедитесь, что он отключен от электросети и полностью остыл. Строго следуйте инструкциям по очистке прибора.

STOP ЗАПРЕЩАЕТСЯ погружать корпус прибора в воду или помещать его под струю воды!

- Прибор не предназначен для использования лицами (включая детей) с пониженными физическими, психическими или умственными способностями или при отсутствии у них опыта или знаний, если они не находятся под контролем или не проинструктированы об использовании прибора лицом, ответственным за их безопасность. Дети должны находиться под присмотром для недопущения игры с прибором.
- Запрещены самостоятельный ремонт прибора или внесение изменений в его конструкцию. Ремонт прибора должен производиться исключительно специалистом авторизованного сервис-центра. Непрофессионально выполненная работа может привести к поломке прибора, травмам и повреждению имущества.

STOP ВНИМАНИЕ! Запрещено использование прибора при любых неисправностях.

Технические характеристики

Модель	SkyCooker RMC-961S
Мощность.....	860 Вт
Напряжение.....	220-240 В, 50 Гц
Защита от поражения электотоком.....	класс I
Объем чаши	5 л
Покрытие чаши	антипригарное Daikin®
Дисплей.....	светодиодный
Внутренняя крышка.....	съемная
Паровой клапан.....	съемный
Тип управления	электронный, дистанционный (Ready for Sky)
Стандарт передачи данных.....	Bluetooth v4.0
Поддержка на операционных системах.....	iOS, Android
Габаритные размеры (Ш × В × Г).....	409 × 288 × 252 мм
Вес нетто.....	3,9 кг

Автоматические программы приготовления

1. РИС/КРУПЫ	5. ТУШЕНИЕ	9. МОЛОЧНАЯ КАША
2. ЖАРКА	6. МУЛЬТИПОВАР	10. ЙОГУРТ
3. НА ПАРУ	7. ПЛОВ	11. ЭКСПРЕСС
4. ВЫПЕЧКА	8. СУП	

Функции

Ready for Sky (дистанционное управление прибором с помощью смартфона или планшета).....	есть
«МАСТЕРШЕФ ЛАЙТ» (изменение температуры и времени приготовления в автоматических программах, кроме программы «ЭКСПРЕСС»).....	есть
Поддержание температуры готовых блюд (автоподогрев).....	до 12 часов
Предварительное отключение автоподогрева.....	есть
Разогрев блюд	до 12 часов
Отложенный старт.....	до 24 часов
Отключение звуковых сигналов.....	есть
Блокировка панели управления.....	есть

Комплектация

Мультиварка.....	1 шт.
Чаша.....	1 шт.
Контейнер для приготовления на пару.....	1 шт.
Мерный стакан	1 шт.
Черпак	1 шт.
Плоская ложка	1 шт.
Шнур питания	1 шт.
Книга рецептов	1 шт.
Руководство по эксплуатации.....	1 шт.
Сервисная книжка.....	1 шт.

Производитель имеет право на внесение изменений в дизайн, комплектацию, а также в технические характеристики изделия в ходе совершенствования своей продукции без дополнительного уведомления об этих изменениях. В технических характеристиках допускается погрешность $\pm 10\%$.

Устройство прибора (схема А1, стр. 4)

- | | |
|------------------------------|---|
| 1. Крышка прибора | 9. Контейнер для сбора конденсата |
| 2. Кнопка открытия крышки | 10. Панель управления с дисплеем |
| 3. Съемная внутренняя крышка | 11. Контейнер для приготовления на пару |
| 4. Уплотнительное кольцо | 12. Мерный стакан |
| 5. Съемный паровой клапан | 13. Черпак |
| 6. Чаша | 14. Плоская ложка |
| 7. Корпус | 15. Электрошнур |
| 8. Ручка для переноски | |

Панель управления (схема А2, стр. 5)

1. Дисплей
2. Индикаторы автоматических программ приготовления
3. Кнопка «ОТМЕНА» – включение/отключение функции разогрева, прерывание работы программы приготовления, сброс установленных настроек
4. Кнопка «ОТСРОЧКА» – установка времени отложенного старта, отключение звуковых сигналов
5. Кнопка «ВРЕМЯ» – настройка времени приготовления
6. Кнопка «МЕНЮ» – выбор автоматической программы приготовления, блокировка панели управления
7. Кнопка «ТЕМПЕРАТУРА» – настройка температуры приготовления
8. Кнопка «СТАРТ» – запуск программы приготовления, отключение/включение автоподогрева, запуск программы «ЭКСПРЕСС»
9. Кнопка — – уменьшение значения параметра
10. Кнопка + – увеличение значения параметра

I. ПЕРЕД НАЧАЛОМ ИСПОЛЬЗОВАНИЯ

Аккуратно достаньте изделие и его комплектующие из коробки. Удалите все упаковочные материалы и рекламные наклейки.

 **Обязательно сохраните на месте предупреждающие наклейки, наклейки-указатели (при наличии) и табличку с серийным номером изделия на его корпусе!**

После транспортировки или хранения при низких температурах необходимо выдержать прибор при комнатной температуре не менее 2 часов перед включением.

Протрите корпус устройства влажной тканью и промойте чашу, дайте им просохнуть. Во избежание появления постороннего запаха при первом использовании прибора произведите его полную очистку (см. «Уход за прибором»).

Установите прибор на твердую ровную горизонтальную поверхность так, чтобы выходящий из парового клапана горячий пар не попадал на обои, декоративные покрытия, электронные приборы и другие предметы или материалы, которые могут пострадать от повышенных влажности и температуры. Перед приготовлением убедитесь в том, что внешние и видимые внутренние части прибора и чаши не имеют повреждений, сколов и других дефектов. Между чашей и нагревательным элементом не должно быть посторонних предметов.

Не включайте прибор без установленной внутри чаши или с пустой чашей – при случайном запуске программы приготовления это приведет к критичному перегреву прибора или к повреждению антипригарного покрытия. Перед жаркой продуктов налейте в чашу немного растительного или подсолнечного масла.

 **ВНИМАНИЕ!** Поднимать за ручку прибор с наполненной чашей ЗАПРЕЩЕНО.

II. ЭКСПЛУАТАЦИЯ ПРИБОРА

Дистанционное управление прибором через приложение Ready for Sky

Приложение Ready for Sky позволяет вам управлять прибором дистанционно в ближней зоне с помощью смартфона или планшета.

1. Загрузите приложение Ready for Sky из магазина приложений App Store или Google Play (в зависимости от операционной системы используемого устройства) на свой смартфон или планшет.

 **Минимальную поддерживаемую версию операционной системы уточняйте на официальном сайте компании www.redmond.com.ru или в описании к приложению в магазинах App Store и Google Play.**

2. Запустите приложение Ready for Sky, создайте аккаунт и следуйте появляющимся на экране подсказкам.
3. Когда прибор находится в режиме ожидания, нажмите и удерживайте кнопку + до трех коротких звуковых сигналов. Во время соединения на дисплее мультиварки будут отображаться сменяющиеся символы 0^0 и 0_0 . После установки соединения прибор подаст три коротких звуковых сигнала и перейдет в режим ожидания.

 **Если в течение 30 секунд соединение не будет установлено, прибор подаст два коротких звуковых сигнала и перейдет в режим ожидания.**

4. Для отключения возможности дистанционного управления в режиме ожидания нажмите и удерживайте кнопку — до длинного звукового сигнала. Мигнет индикатор кнопки «ОТСРОЧКА».

 **Для обеспечения стабильного соединения мобильное устройство должно находиться не более чем в 15 метрах от мультиварки.**

Управлять техникой из любой точки мира с помощью сети Интернет вы можете при помощи приложения R4S Gateway, а также одного из устройств с интегрированным гейтвеем: умного центра управления с видеокамерой SkyCenter RC-100S или центра умного дома SkyCenter RSC-11S. Приложение или гаджеты SkyCenter станут мостом между приборами серии Ready for Sky у вас дома и вашим мобильным устройством.

Удаленное управление приборами через приложение R4S Gateway

1. Настройте дистанционное управление прибором через основное управляющее приложение (Ready for Sky) согласно разделу «Дистанционное управление прибором через приложение Ready for Sky».
2. Скачайте и установите приложение R4S Gateway на смартфон или планшет, который вы собираетесь оставить дома в качестве гейтвэя. На нем должна быть установлена операционная система Android, минимальные требования для которой указаны на официальном сайте компании www.redmond.com.ru или в описании к приложению в магазине Google Play. Удостоверьтесь, что устройство подключено к сети Интернет (GSM, Wi-Fi и т. д.), Bluetooth включен.
3. Войдите в приложение R4S Gateway под тем же аккаунтом, которым вы пользуетесь при работе с основным управляющим приложением (Ready for Sky).
4. В приложении R4S Gateway проведите пальцем по экрану сверху вниз (свайп): SkyCooker RMC-961S появится в списке доступных приборов.



ВНИМАНИЕ:

Для обеспечения стабильного соединения ваш домашний смартфон или планшет с приложением R4S Gateway должен находиться не более чем в 15 метрах от используемых бытовых приборов.

Не устанавливайте приложения Ready for Sky и R4S Gateway на одно мобильное устройство. Это может привести к сбоям в работе приложений.

Приложение R4S Gateway работает только с основным управляющим приложением Ready for Sky.

К устройству-гейтвэю могут подключаться несколько мобильных устройств, то есть одним и тем же прибором могут управлять несколько пользователей. При этом прибор будет выполнять последнюю полученную команду (одномоментно приложение R4S Gateway может работать только с одним аккаунтом). В связи с этим также невозможно одновременное управление прибором через основное приложение и через приложение R4S Gateway (нельзя управлять прибором из ближней и дальней зоны одновременно).

Отключение звуковых сигналов

Для отключения звуковых сигналов в режиме ожидания нажмите и удерживайте кнопку «ОТСРОЧКА», индикатор кнопки мигнет.

Для включения звуковых сигналов в режиме ожидания нажмите и удерживайте кнопку «ОТСРОЧКА», индикатор кнопки мигнет, прибор подаст звуковой сигнал.

Блокировка панели управления

Для обеспечения дополнительной безопасности в приборе предусмотрена функция блокировки панели управления, предупреждающая случайное нажатие кнопок.

Для блокировки панели управления в любом режиме, кроме настройки программы до старта, нажмите и удерживайте кнопку «МЕНЮ». На дисплее на несколько секунд появятся символы []. При нажатии любой кнопки в режиме блокировки на дисплее на несколько секунд будут появляться символы [].

Чтобы снять блокировку, повторно нажмите и удерживайте кнопку «МЕНЮ». На дисплее на несколько секунд появятся символы [].

Общий порядок действий при использовании автоматических программ



ВАЖНО! Если вы используете прибор для кипячения воды (например, при варке продуктов), ЗАПРЕЩАЕТСЯ устанавливать температуру приготовления выше 100 °С. Это может привести к перегреву и поломке прибора. По той же причине ЗАПРЕЩАЕТСЯ использовать для кипячения воды программы «ЖАРКА», «ВЫПЕЧКА», «ПЛОВ».



1. Подготовьте (отмерьте) необходимые ингредиенты.
2. Разместите ингредиенты в чаше, следуя указаниям книги рецептов или Сводной таблицы программ приготовления (если вы готовите по своему рецепту). Следите за тем, чтобы все ингредиенты, включая жидкость, находились ниже максимальной отметки на внутренней поверхности чаши. Убедитесь, что чаша установлена без перекосов и плотно соприкасается с нагревательным элементом.
3. Закройте крышку прибора.
4. При использовании некоторых программ допускается приготовление при открытой крышке, следуйте указаниям книги рецептов.
5. **ВНИМАНИЕ!** Если вы готовите на высоких температурах с использованием большого количества растительного масла, всегда оставляйте крышку прибора открытой.
4. Подключите сетевой шнур к разъему на корпусе.
5. Подключите прибор к электросети. Прибор подаст звуковой сигнал и перейдет в режим ожидания (на дисплее отображается - - - -).
6. Нажимая кнопку «МЕНЮ», выберите необходимую программу приготовления. Переключение программ осуществляется по кругу, на дисплее горят значение времени приготовления по умолчанию, индикатор выбранной программы (кроме программы «ЭКСПРЕСС») и индикаторы кнопок «ВРЕМЯ» и «СТАРТ». При выборе программы «МУЛЬТИПОВАР» горит индикатор кнопки «ТЕМПЕРАТУРА».
7. При необходимости измените время приготовления, установленное по умолчанию (см. раздел «Установка времени приготовления»). При выборе программы «МУЛЬТИПОВАР» вы также можете изменить температуру приготовления (см. раздел «Установка температуры приготовления: программа «МУЛЬТИПОВАР»).
8. При необходимости установите время отсрочки старта (см. раздел «Отсрочка старта программы»).

i При настройке параметров приготовления измененное значение мигает на дисплее. При бездействии в течение 5 секунд измененное значение автоматически сохраняется.

Нажатие кнопки «ОТМЕНА» во время настройки параметра программы приготовления до автоматического сохранения переведет прибор в режим выбора автоматических программ. Повторное нажатие кнопки «ОТМЕНА» переведет прибор в режим ожидания. При бездействии в течение одной минуты во время настройки программы прибор перейдет в режим ожидания.

На любом этапе настройки нажатие кнопки «СТАРТ» приведет к запуску программы приготовления с текущими настройками. Неизменные параметры останутся по умолчанию.

- Для запуска программы приготовления нажмите кнопку «СТАРТ». Во время работы программы горят индикатор выбранной программы, индикаторы кнопок «СТАРТ», «ВРЕМЯ» и «ТЕМПЕРАТУРА». Если активна функция автоподогрева, горит индикатор кнопки «ОТМЕНА». В зависимости от выбранной программы приготовления обратный поминутный отсчет времени приготовления на дисплее начнется сразу или по достижении необходимой температуры в чаше.

i В некоторых автоматических программах отсчет установленного времени приготовления начинается только после выхода прибора на заданные рабочие параметры (сопровождается звуковым сигналом). Например, в программе «НА ПАРУ» обратный отсчет заданного времени приготовления начнется только после закипания воды и образования достаточно плотного пара в чаше.

Во время выхода программы на рабочие параметры индикатор кнопки «ТЕМПЕРАТУРА» будет мигать. После выхода на рабочие параметры индикатор кнопки «ТЕМПЕРАТУРА» будет гореть непрерывно.

- По окончании работы программы/автоподогрева на дисплее на несколько секунд появится надпись «End», затем прибор перейдет в режим ожидания.

i Чтобы отменить введенную программу, прервать процесс приготовления или автоподогрев, нажмите кнопку «ОТМЕНА».

📖 Для получения качественного результата предлагаем воспользоваться рецептами по приготовлению блюд из прилагаемой к мультиварке SkyCooker RMC-9615 кулинарной книги, разработанной специально для этой модели. Соответствующие рецепты вы также можете найти на сайте www.redmond.com.ru.

Установка времени приготовления

Вы можете самостоятельно устанавливать время приготовления для каждой программы, кроме программы «ЭКСПРЕСС». Шаг изменения и возможный диапазон задаваемого времени зависят от выбранной программы приготовления (см. Сводную таблицу автоматических программ приготовления).

- Для настройки времени приготовления после выбора программы нажмите кнопку «ВРЕМЯ». Значение часов начнет мигать.

- Нажимая на кнопки + и — установите желаемое значение часов. Для быстрого изменения нажмите и удерживайте нужную кнопку. Переключение происходит по кругу.
- Для сохранения изменений и перехода к настройке минут нажмите кнопку «ВРЕМЯ».
- Аналогично установите значение минут. Не нажимайте кнопки на панели несколько секунд, изменения будут сохранены автоматически (цифры на дисплее перестанут мигать). Чтобы вернуться к настройке часов, еще раз нажмите кнопку «ВРЕМЯ».

Программа «МУЛЬТИПОВАР»: установка температуры приготовления до старта

При использовании программы «МУЛЬТИПОВАР» вы можете регулировать не только время, но и температуру приготовления до старта. Диапазон возможных значений — от 35 до 180°C с шагом в 1°C.

- После выбора программы «МУЛЬТИПОВАР» нажмите кнопку «ТЕМПЕРАТУРА». Цифровое значение температуры по умолчанию на дисплее начнет мигать.
- Нажимая кнопки + и —, установите желаемое значение температуры. Для быстрого изменения значения нажмите и удерживайте соответствующую кнопку.
- Не нажимайте кнопки на панели управления в течение нескольких секунд: изменения будут сохранены автоматически (значение на дисплее перестанет мигать).

i Для защиты от перегрева при установке температуры приготовления выше 150°C максимальное время работы программы будет ограничено двумя часами.

STOP Если вы используете программу «МУЛЬТИПОВАР» для кипячения воды (например, при варке продуктов), ЗАПРЕЩАЕТСЯ устанавливать температуру приготовления выше 100°C.

Отсрочка старта программы

Функция «Отсрочка старта» позволяет установить время, по истечении которого начнется выполнение программы приготовления.

- После выбора программы приготовления нажмите кнопку «ОТСРОЧКА». Загорится индикатор кнопки, значение часов на дисплее начнет мигать.
- Нажимая кнопки + и —, установите желаемое значение часов. Переключение происходит по кругу, для быстрого изменения значения нажмите и удерживайте соответствующую кнопку.
- Для сохранения изменений и перехода к настройке минут нажмите кнопку «ВРЕМЯ».
- Аналогично установите значение минут. Не нажимайте кнопки на панели управления в течение нескольких секунд: изменения будут сохранены. Чтобы вернуться к настройке часов, до автосохранения еще раз нажмите кнопку «ВРЕМЯ».

i Данная функция доступна не во всех программах (см. Сводную таблицу автоматических программ приготовления).

Во время работы функции «Отсрочка старта» горят индикатор выбранной программы, индикаторы кнопок «ОТСРОЧКА» и «СТАРТ». Если активна функция автоподогрева, горит индикатор кнопки «ОТМЕНА».

i Во время работы функции «Отсрочка старта» на дисплее отображается время отсрочки старта. Нажмите кнопку «ОТСРОЧКА»: на дисплее на 5 секунд отобразится время работы программы.

По окончании работы функции индикатор кнопки «ОТСРОЧКА» погаснет. Начнется выполнение выбранной программы приготовления.



Не рекомендуется использовать функцию «Отсрочка старта», если рецепт содержит скоропортящиеся продукты (яйца, свежее молоко, мясо, сыр и т. д.).

Функция «МАСТЕРШЕФ ЛАЙТ»

Откройте для себя еще больше возможностей для кулинарного творчества с новой функцией «МАСТЕРШЕФ ЛАЙТ»! Используя функцию «МАСТЕРШЕФ ЛАЙТ», вы сможете изменять настройки программ прямо в процессе приготовления.

Вы всегда сможете настроить работу любой программы так, чтобы она соответствовала именно вашим пожеланиям. Выкипает суп? Молочная каша «убегает»? Овощи на пару готовятся слишком долго? Измените температуру или время приготовления, не прерывая работу программы, как если бы вы готовили на плите или в духовом шкафу.

Функция «МАСТЕРШЕФ ЛАЙТ» позволяет изменять время и температуру приготовления во время выполнения любой автоматической программы, кроме программы «ЭКСПРЕСС».



Функция «МАСТЕРШЕФ ЛАЙТ» может оказаться особенно полезной, если вы готовите блюда по сложным рецептам, требующим сочетания различных программ приготовления (например, при приготовлении голубцов, бефстроганова, супов и пасты по различным рецептам, джема и т. д.).

Изменение температуры в процессе приготовления

Диапазон изменения температуры приготовления – от 35 до 180°C с шагом установки в 1°C.

1. Во время работы программы приготовления нажмите кнопку «ТЕМПЕРАТУРА». На дисплее начнет мигать значение температуры по умолчанию.
2. Нажимая кнопки + и —, установите желаемое значение температуры. Для быстрого изменения значения нажмите и удерживайте соответствующую кнопку.
3. Не нажимайте кнопки на панели управления в течение нескольких секунд: изменения будут сохранены автоматически (значение на дисплее перестанет мигать).

i Для защиты от перегрева при установке температуры приготовления выше 150°C максимальное время приготовления будет ограничено двумя часами.

Изменение времени в процессе приготовления

Диапазон и шаг изменения времени приготовления зависят от выбранной программы (см. Сводную таблицу автоматических программ).

1. Во время работы программы приготовления нажмите кнопку «ВРЕМЯ». Значение часов на дисплее начнет мигать.
2. Нажимая кнопки + и —, установите желаемое значение часов. Переключение происходит по кругу, для быстрого изменения значения нажмите и удерживайте соответствующую кнопку.

3. Для сохранения изменений и перехода к настройке минут нажмите кнопку «ВРЕМЯ».
4. Аналогично установите значение минут. Не нажимайте кнопки на панели управления в течение нескольких секунд: изменения будут сохранены автоматически (значение на дисплее перестанет мигать). Чтобы вернуться к настройке часов, еще раз нажмите кнопку «ВРЕМЯ».

i Если установить значение времени приготовления 00:00, работа программы будет остановлена.

Во время работы функции «Отсрочка старта» и программы «ЭКСПРЕСС» функция «МАСТЕРШЕФ ЛАЙТ» недоступна.

Автоподогрев (поддержание температуры готовых блюд)

Данная функция включается автоматически сразу по завершении работы программы приготовления и может поддерживать температуру готового блюда в пределах 70-75°C до 12 часов. При действующем автоподогреве горит индикатор кнопки «ОТМЕНА», на дисплее отображается прямой поминутный отсчет времени работы в данном режиме.

Чтобы выключить автоподогрев, нажмите кнопку «ОТМЕНА». Прибор перейдет в режим ожидания.

i Данная функция доступна не во всех программах (см. Сводную таблицу автоматических программ приготовления).

Предварительное отключение автоподогрева

Включение автоподогрева по окончании работы программы приготовления не всегда желательно, с учетом этого в приборе предусмотрена возможность заблаговременного отключения данной функции. Для этого во время работы программы приготовления или функции отсрочки старта нажмите кнопку «СТАРТ»: индикатор кнопки «ОТМЕНА» погаснет. Чтобы снова включить автоподогрев, нажмите кнопку «СТАРТ» еще раз.

i Для вашего удобства при установке температуры приготовления ниже 80°C автоподогрев будет автоматически отключен. Если в процессе работы программы будет установлена температура 80°C и выше, автоподогрев автоматически включится.

Разогрев блюд

Вы можете использовать мультиварку для разогрева блюд. Для этого:

1. Переложите продукты в чашу, установите ее в корпус прибора.
2. Закройте крышку, подключите прибор к электросети.
3. В режиме ожидания нажмите кнопку «ОТМЕНА». Загорится индикатор кнопки, таймер начнет прямой поминутный отсчет времени разогрева.
4. По достижении температуры 70°C прибор подаст звуковой сигнал и будет поддерживать продукт горячим в течение 12 часов.
5. Для отключения разогрева повторно нажмите кнопку «ОТМЕНА». Прибор перейдет в режим ожидания.



Благодаря функциям автоподогрева и разогрева прибора может сохранять продукт горячим до 12 часов, однако мы не рекомендуем оставлять блюда в горячем состоянии более чем на два-три часа, так как иногда это может привести к изменению его вкусовых качеств.

Сводная таблица программ приготовления (заводские установки)

Программа	Рекомендации по использованию	Время приготовления по умолчанию	Диапазон времени приготовления / Шаг установки	Ожидание выхода на рабочие параметры	Отсрочка старта	Автоподогрев
РИС/КРУПЫ*	Приготовление различных круп и гарниров	0:25	5 мин – 2 ч / 1 мин	✓	✓	✓
ЖАРКА	Жарка овощей, мяса, рыбы и птицы. После выхода на рабочие параметры прибор подает два коротких звуковых сигнала	0:15	5 мин – 1 ч 30 мин / 1 мин	✓		✓
НА ПАРУ	Приготовление на пару мяса, рыбы, птицы, овощей и других продуктов. Используйте специальный контейнер (входит в комплект). Если вы не используете автоматические настройки времени в данной программе, обратитесь к таблице «Рекомендуемое время приготовления различных продуктов на пару»	0:25	5 мин – 2 ч / 1 мин	✓	✓	✓
ВЫПЕЧКА	Выпечка кексов, бисквитов, пирогов из дрожжевого и слоеного теста, приготовление запеканок. Время автоподогрева ограничено 4 часами	1:00	5 мин – 4 ч / 1 мин		✓	✓
ТУШЕНИЕ	Тушение мяса, птицы, рыбы, овощей, гарниров и многокомпонентных блюд	1:00	5 мин – 12 ч / 1 мин		✓	✓
МУЛЬТИПО-ВАР	Приготовление различных блюд с возможностью установки температуры и времени приготовления. При установке температуры выше 150°C время приготовления будет ограничено двумя часами	0:30	2 мин – 12 ч / 1 мин Если температура выше 150°C: 2 мин – 2 ч / 1 мин		✓	✓
ПЛОВ	Приготовление различных видов плова	1:00	5 мин – 2 ч / 1 мин		✓	✓
СУП	Приготовление бульонов, заправочных, овощных и холодных супов	1:00	5 мин – 8 ч / 1 мин		✓	✓
МОЛОЧНАЯ КАША	Приготовление каш с использованием пастеризованного молока малой жирности	0:30	5 мин – 1 ч 30 мин / 1 мин	✓	✓	✓

Программа	Рекомендации по использованию	Время приготовления по умолчанию	Диапазон времени приготовления / Шаг установки	Ожидание выхода на рабочие параметры	Отсрочка старта	Автоподогрев
ЙОГУРТ	Приготовление различных видов йогурта	8:00	5 мин – 12 ч / 5 мин		✓	
ЭКСПРЕСС	Программа предназначена для приготовления риса и рассыпчатых каш на воде. Программа предусматривает автоматическое отключение после полного выкипания воды. Для запуска программы нажмите кнопку «СТАРТ» в режиме ожидания. Во время работы программы на дисплее отображается					

*Функция автоматического отключения программы после выкипания воды для приготовления рассыпчатых круп реализована в программе «ЭКСПРЕСС».

III. СОВЕТЫ ПО ПРИГОТОВЛЕНИЮ

Общие рекомендации по приготовлению

- Для приготовления овощей и других продуктов на пару налейте в чашу 500–600 мл воды. Установите контейнер для приготовления на пару в чашу. Отмерьте и подготовьте продукты согласно рецепту, равномерно разложите их в контейнере для приготовления на пару. Следуйте указаниям книги рецептов.
- Для приготовления молочных каш используйте пастеризованное молоко малой жирности, при использовании цельного молока разбавляйте его питьевой водой в пропорции 1:1. Перед приготовлением смазывайте чашу мультиварки сливочным маслом. Строго соблюдайте пропорции, указанные в рецептах из прилагаемой книги. Уменьшайте или увеличивайте количество ингредиентов только пропорционально.
- При приготовлении некоторых продуктов (например, макарон,пельменей и др.) образуется пена. Для предотвращения ее возможного вытекания за пределы чаши не закрывайте крышку прибора в течение нескольких минут после загрузки продуктов в кипящую воду.
- Во время приготовления хлеба, выпечки или йогурта следите за тем, чтобы исходные ингредиенты занимали не более половины объема чаши.
- Не открывайте крышку мультиварки на этапе расстойки теста! От этого зависит качество выпекаемого продукта.
- При приготовлении во фритюре помещайте корзину с продуктами в уже разогретое масло. Используйте в качестве фритюра только рафинированное растительное масло. Готовьте с открытой крышкой. Помните о том, что масло очень горячее! Во избежание ожога используйте кухонные рукавицы и не наклоняйтесь над устройством. Не используйте одно и то же масло для повторного приготовления продуктов во фритюре.

- Перед повторным использованием программы «ЖАРКА» дайте прибору полностью остыть.
- Для приготовления йогуртов вы можете использовать специальный комплект баночек для йогурта REDMOND RAM-G1 (приобретается отдельно).

Ошибки при приготовлении и способы их устранения

В представленной ниже таблице собраны типичные ошибки, допускаемые при приготовлении пищи в мультиварках, рассмотрены возможные причины и пути решения.

БЛЮДО НЕ ПРИГОТОВИЛОСЬ ДО КОНЦА

Возможные причины	Способы решения	
Крышка прибора была не закрыта или закрыта неплотно, поэтому температура приготовления была недостаточно высока	Во время приготовления не открывайте крышку мультиварки без необходимости. Закрывайте крышку до щелчка. Убедитесь, что ничто не мешает плотно закрыть крышку прибора и уплотнительная резинка на внутренней крышке не деформирована	
Чаша и нагревательный элемент плохо контактируют, поэтому температура приготовления была недостаточна высока	Чаша должна быть установлена в корпус прибора ровно, плотно прилегая дном к нагревательному диску. Убедитесь, что в рабочей камере мультиварки нет посторонних предметов. Не допускайте загрязнений нагревательного диска	
Неудачный подбор ингредиентов блюда. Данные ингредиенты не подходят для приготовления выбранным вами способом или была выбрана неверная программа приготовления. Ингредиенты нарезаны слишком крупно, нарушены общие пропорции закладки продуктов. Время приготовления было недостаточным	Желательно использовать проверенные (адаптированные для данной модели прибора) рецепты. Подбор ингредиентов, способ их нарезки, пропорции закладки, выбор программы и времени приготовления должны соответствовать выбранному рецепту	
При приготовлении на пару: в чаше слишком мало воды, чтобы обеспечить достаточную плотность пара	Наливайте в чашу воду обязательно в рекомендуемом рецептом объеме. При необходимости проверьте уровень воды в процессе приготовления	
При жарке	В чаше слишком много растительного масла	При обычной жарке достаточно, чтобы масло покрывало дно чаши тонким слоем. При жарке во фритюре следуйте указаниям соответствующего рецепта
	Избыток влаги в чаше	Не закрывайте крышку мультиварки при жарке, если это не прописано в рецепте. Свежезамороженные продукты перед жаркой обязательно разморозьте и слейте с них воду
При варке: выкипание бульона при варке продуктов с повышенной кислотностью	Некоторые продукты требуют специальной обработки перед варкой: промывки, пассерования и т.п. Следуйте рекомендациям выбранного рецепта	
При выпечке (тесто не пропеклось)	В процессе расстойки тесто пришло к внутренней крышке и перекрыло клапан выпуска пара	Закладывайте в чашу тесто в меньшем объеме
	В чаше слишком много теста	Извлеките выпечку из чаши, переверните и снова поместите в чашу, после чего продолжите приготовление. В дальнейшем при выпечке закладывайте в чашу тесто в меньшем объеме

ПРОДУКТ ПЕРЕВАРИЛСЯ

Слишком малые размеры ингредиентов или слишком длительное время приготовления	Обратитесь к проверенному (адаптированному для данной модели прибора) рецепту. Подбор ингредиентов, способ их нарезки, пропорции закладки, выбор программы и времени приготовления должны соответствовать его рекомендациям
После приготовления готовое блюдо слишком долго стояло на автоподогреве	Длительное использование функции автоподогрева нежелательно. Если в вашей модели мультиварки предусмотрено предварительное отключение данной функции, вы можете использовать эту возможность

ПРИ ВАРКЕ ПРОДУКТ ВЫКИПАЕТ

При варке молочной каши выкипает молоко	Качество и свойства молока могут зависеть от места и условий его производства. Рекомендуем использовать только ультрапастеризованное молоко с жирностью до 2,5%. При необходимости молоко можно немного разбавить питьевой водой
Ингредиенты перед варкой были не обработаны либо обработаны неправильно (плохо промыты и т.д.). Не соблюдены пропорции ингредиентов или неверно выбран тип продукта	Обратитесь к проверенному (адаптированному для данной модели прибора) рецепту. Подбор ингредиентов, способ их предварительной обработки, пропорции закладки должны соответствовать его рекомендациям. Цельнозерновые крупы, мясо, рыбу и морепродукты всегда тщательно промывайте до чистой воды
Продукт образует пену	Рекомендуется тщательно промывать продукт, снимать клапан или готовить при открытой крышке

БЛЮДО ПРИГОРАЕТ

Чаша была плохо очищена после предыдущего приготовления пищи. Антипригарное покрытие чаши повреждено	Прежде чем начать готовить, убедитесь, что чаша хорошо вымыта и антипригарное покрытие не имеет повреждений
Общий объем закладки продукта меньше рекомендуемого в рецепте	Обратитесь к проверенному (адаптированному для данной модели прибора) рецепту
Слишком длительное время приготовления	Сократите время приготовления или следуйте указаниям рецепта, адаптированного для данной модели прибора
При жарке: в чаше отсутствует масло, продукты редко перемешивали или переворачивали	При обычной жарке налейте в чашу немного растительного масла – так, чтобы оно покрывало дно чаши тонким слоем. Для равномерной обжарки продукты в чаше следует периодически помешивать или переворачивать каждые 5–7 минут
При тушении: в чаше недостаточно влаги	Добавляйте в чашу больше жидкости. Во время приготовления не открывайте крышку мультиварки без необходимости
При варке: в чаше слишком мало жидкости (не соблюдены пропорции ингредиентов)	Соблюдайте правильное соотношение жидкости и твердых ингредиентов
При выпечке: внутренняя поверхность чаши не была смазана маслом перед приготовлением	Перед закладкой теста смазывайте дно и стенки чаши сливочным или растительным маслом (не следует наливать масло в чашу!)

ПРОДУКТ ПОТЕРЯЛ ФОРМУ НАРЕЗКИ

Продукты перемешивали слишком часто	При обычной жарке перемешивайте блюдо не чаще чем через каждые 5–7 минут
-------------------------------------	--

Слишком длительное время приготовления	Сократите время приготовления, используйте рецепты, адаптированные для данной модели прибора
--	--

ВЫПЕЧКА ПОЛУЧИЛАСЬ ВЛАЖНОЙ

Были использованы неподходящие ингредиенты, дающие излишек влаги (сочные овощи или фрукты, замороженные ягоды, сметана и т. п.)	Выбирайте ингредиенты в соответствии с рецептом выпечки. Старайтесь использовать ингредиенты, содержащие слишком много влаги, в минимальных количествах
Готовая выпечка слишком долго находилась в закрытой мультиварке	Старайтесь вынимать выпечку из мультиварки сразу по приготовлению. При необходимости можете оставить продукт в мультиварке на небольшой срок при включенном автоподогреве

ВЫПЕЧКА НЕ ПОДНЯЛАСЬ

Яйца с сахаром не были взбиты	Обратитесь к проверенному (адаптированному для данной модели прибора) рецепту. Подбор ингредиентов, способ их предварительной обработки, пропорции закладки должны соответствовать его рекомендациям
Тесто долго простояло с разрыхлителем	
Мука не была просеяна или недостаточно вымешано тесто	
Неправильно заложены ингредиенты	

i В ряде моделей мультиварок REDMOND в программах «ТУШЕНИЕ» и «СУП» при недостатке в чаше жидкости срабатывает система защиты от перегрева прибора. В этом случае программа приготовления останавливается и мультиварка переходит в режим автоподогрева.

Рекомендуемое время приготовления различных продуктов на пару

Продукт	Вес, г (кол-во)	Количество воды, мл	Время приготовления, мин
Филе свинины/говядины (кубиками по 1,5–2 см)	500	500	20/30
Филе баранины (кубиками по 1,5–2 см)	500	500	25
Филе куриное (кубиками по 1,5–2 см)	500	500	15
Фрикадельки/котлеты	180 (6 шт.) / 450 (3 шт.)	500	10
Рыба (филе)	500	500	5
Морской коктейль (свежемороженый)	500	500	15
Манты/хинкали	4 шт.	500	15
Картофель (разрезанный на 4 части)	500	500	15
Морковь (кубиками по 1,5–2 см)	500	500	35
Свекла (разрезанная на 4 части)	500	500	70
Овощи (свежемороженые)	500	500	10

Продукт	Вес, г (кол-во)	Количество воды, мл	Время приготовления, мин
Яйцо куриное	3 шт.	500	10

i Следует учитывать, что это общие рекомендации. Реальное время может отличаться от рекомендованных значений в зависимости от свойств конкретного продукта, а также от ваших вкусовых предпочтений.

Рекомендации по использованию температурных режимов в программе «МУЛЬТИПОВАР»

t °C	Рекомендации по использованию (также смотрите книгу рецептов)	t °C	Рекомендации по использованию (также смотрите книгу рецептов)
35	Расстойка теста и приготовление уксуса	110	Стерилизация
40	Приготовление йогуртов	115	Приготовление сахарного сиропа
45	Закваска	120	Приготовление рульки
50	Брожение	125	Приготовление тушеного мяса
55	Варка рыбы и морепродуктов в вакуумной упаковке, приготовление помидки	130	Приготовление запеканки
60	Варка курицы в вакуумной упаковке, приготовление зеленого чая или детского питания	135	Обжаривание овощей
65	Варка мяса в вакуумной упаковке	140	Выпечка изделий из дрожжевого теста
70	Приготовление пунша	145	Запекание овощей и рыбы (в фольге)
75	Пастеризация, приготовление белого чая	150	Запекание мяса (в фольге)
80	Приготовление глинтвейна	155	Выпечка пиццы
85	Приготовление творога, томление	160	Жарка птицы
90	Приготовление красного чая	165	Жарка стейков
95	Приготовление молочных каш, холодца	170	Жарка в кляре
100	Приготовление супов, беэе или варенья, тушение или варка овощей и мяса	175	Приготовление куриных наггетсов
105	Приготовление плова	180	Приготовление картофеля фри

 Также смотрите прилагаемую книгу рецептов.

IV. ДОПОЛНИТЕЛЬНЫЕ ВОЗМОЖНОСТИ

- Приготовление сыра
- Приготовление творога
- Приготовление фондю
- Стерилизация
- Пастеризация жидких продуктов
- Подогрев детского питания

 Подробную информацию можно найти в книге рецептов или на сайте www.redmond.com.

V. ДОПОЛНИТЕЛЬНЫЕ АКСЕССУАРЫ

(приобретаются отдельно)

Приобрести дополнительные аксессуары к мультиварке REDMOND SkyCooker RMC-961S и узнать о новинках продукции REDMOND можно на сайте www.redmond.companу либо в магазинах официальных дилеров.

RAM-G1 – комплект баночек для йогурта с маркерами на крышках (4 шт.)

Предназначен для приготовления домашних йогуртов. Банки имеют маркеры даты, позволяющие контролировать срок годности. Возможно использование с мультиварками других брендов.

RAM-CL2 – универсальная съемная ручка

Ручка из термостойкого пластика защищает от ожогов. Надежная фиксация ручки на чаше позволяет вынимать и переносить наполненную чашу.

RAM-KS1 – набор силиконовых ложек

В комплект входят ложка, шумовка и поварешка из термостойкого силикона. Набор подходит для посуды с антипригарным покрытием.

VI. УХОД ЗА ПРИБОРОМ

Общие правила и рекомендации

- Перед первым использованием прибора, а также для удаления запаха пищи в мультиварке после приготовления рекомендуем обработать в ней в течение 15 минут половину порезанного на кусочки лимона в программе «НА ПАРУ», предварительно налив в чашу 0,5 л воды.
- Не следует оставлять в закрытой мультиварке чашу с приготовленной пищей или наполненную водой больше чем на 24 часа. Чашу с готовым блюдом можно хранить в холодильнике и при необходимости разогреть пищу в мультиварке, используя функцию разогрева.
- Прежде чем приступать к очистке изделия, убедитесь, что оно отключено от электросети и полностью остыло. Для очистки используйте мягкую ткань и деликатные средства для мытья посуды.



ЗАПРЕЩАЕТСЯ использование при очистке прибора грубых салфеток или губок, абразивных паст. Также недопустимо использование любых химически агрессивных или других веществ, не рекомендованных для применения с предметами, контактирующими с пищей.

ЗАПРЕЩАЕТСЯ погружать корпус прибора в воду или помещать его под струю воды!

- Будьте аккуратны при очистке резиновых деталей мультиварки: их повреждение или деформация может привести к неправильной работе прибора.
- Корпус изделия можно очищать по мере загрязнения. Чашу, внутреннюю крышку и съемный паровой клапан необходимо очищать после каждого использования прибора. Конденсат, образующийся в процессе приготовления пищи, удаляйте после каждого использования устройства. Внутренние поверхности рабочей камеры очищайте по необходимости.

Очистка корпуса

Очищайте корпус изделия по мере загрязнения мягкой влажной кухонной салфеткой или губкой. Возможно применение деликатного чистящего средства. Во избежание возможных потертостей от воды и разводов на корпусе рекомендуем протереть его поверхность насухо.

Очистка съемной внутренней крышки

Съемную внутреннюю крышку и уплотнительную резинку рекомендуется очищать после каждого использования прибора. Тщательно промывайте крышку под струей воды, допускается использование мягкого моющего средства. Порядок очистки приведен на схеме **A3** (стр. 6).

⚠ ВНИМАНИЕ! Будьте осторожны при очистке уплотнительной резинки: ее деформация приведет к выходу прибора из строя.

Очистка съемного парового клапана (рис. **A3**, стр. 6)

Съемный паровой клапан очищайте после каждого использования.

1. Снимите внутреннюю крышку.
2. Паровой клапан потяните на себя и аккуратно снимите.
3. Промойте клапан под струей воды. Тщательно просушите перед установкой.
4. Установите паровой клапан в прибор.

Удаление конденсата

В данной модели конденсат скапливается в специальной полости на корпусе прибора вокруг чаши и стекает в специальный контейнер, расположенный в задней части прибора. Для очистки контейнера промойте его под струей воды, следуя вышеупомянутым правилам. Оставшийся в полости вокруг чаши конденсат удалите с помощью кухонной салфетки.

Очистка чаши

Чашу прибора необходимо очищать после каждого использования. Вы можете очищать чашу как вручную, используя мягкую губку и средство для мытья посуды, так и в посудомоечной машине (в соответствии с рекомендациями ее производителя).

При сильном загрязнении налейте в чашу теплой воды и оставьте на некоторое время отмокать, после чего произведите очистку.

Обязательно протрите внешнюю поверхность чаши насухо, прежде чем установить ее в корпус прибора.



При регулярной эксплуатации чаши возможно полное или частичное изменение цвета ее внутреннего антипригарного покрытия. Само по себе это не является признаком дефекта чаши.

Очистка рабочей камеры

При строгом соблюдении указаний данного руководства вероятность попадания жидкости, частичек пищи или мусора внутрь рабочей камеры прибора минимальна. Если существенное загрязнение все же произошло, следует очистить поверхности рабочей камеры во избежание некорректной работы или поломки прибора.

STOP Прежде чем очищать рабочую камеру мультиварки, убедитесь, что прибор отключен от электросети и полностью остыл!

Боковые стенки рабочей камеры, поверхность нагревательного диска и кожух центрального термодатчика (расположен в середине нагревательного диска) можно очистить увлажненной (не мокрой!) губкой или салфеткой. Если вы применяете моющее средство, необходимо тщательно удалить его остатки, чтобы исключить появление нежелательного запаха при последующем приготовлении пищи.

При попадании инородных тел в углубление вокруг центрального термодатчика аккуратно удалите их пинцетом, не надавливая на кожух датчика. При загрязнении поверхности нагревательного диска допустимо использовать увлажненную губку средней жесткости или синтетическую щетку.

i При регулярной эксплуатации прибора со временем возможно полное или частичное изменение цвета нагревательного диска. Само по себе это не является признаком неисправности устройства и не влияет на правильность его работы.

Хранение и транспортировка

Перед хранением и повторной эксплуатацией очистите и полностью просушите все части прибора. Храните прибор в сухом вентилируемом месте вдали от нагревательных приборов и попадания прямых солнечных лучей.

При транспортировке и хранении запрещается подвергать прибор механическим воздействиям, которые могут привести к повреждению прибора и/или нарушению целостности упаковки.

Необходимо беречь упаковку прибора от попадания воды и других жидкостей.

VII. ПЕРЕД ОБРАЩЕНИЕМ В СЕРВИС-ЦЕНТР

Неисправность	Возможные причины	Способ устранения
На дисплее возникло сообщение об ошибке: E1, E2, E4	Возможны переохлаждение прибора или выход из строя платы управления	Отключите прибор от электросети, поместите его в теплое помещение на 2 часа. Плотно закройте крышку, включите прибор в электросеть снова
На дисплее возникло сообщение об ошибке: E3, E5, E6	Возможны перегрев прибора, выход из строя платы управления или нагревательного элемента	Не включайте прибор с пустой чашей или без чаши! Отключите прибор от электросети, откройте крышку и дайте ему остыть в течение 10 - 15 минут, после чего продолжайте приготовление Не доливайте воду в чашу во время работы программ «МУЛЬТИПОВАР» (при установке температуры выше 100°C) и «ЖАРКА» »
На дисплее возникло сообщение об ошибке: E7	Сработала автоматическая защита от перегрева	При установке температуры выше 130°C в программах «МУЛЬТИПОВАР» и «ЖАРКА», готовьте с открытой крышкой и не используйте воду
На дисплее возникло сообщение об ошибке: E9	Прибор слишком долго выходит на рабочие параметры. До выхода на рабочие параметры в чашу были помещены продукты	В программе «ЖАРКА» добавляйте ингредиенты в чашу только после достижения прибором рабочих параметров (см. п. 9 «Общий порядок действий при использовании автоматических программ приготовления»). Отключите прибор от электросети, дайте ему остыть

Неисправность	Возможные причины	Способ устранения
Прибор не включается	Шнур электропитания не подключен к прибору и (или) электрической розетке	Убедитесь, что съемный электрошнур подключен к соответствующему разъему на приборе и включен в розетку
	Неисправна электрическая розетка В электросети нет тока	Включите прибор в исправную розетку Проверьте наличие напряжения в электросети. Если оно отсутствует, обратитесь к обслуживающей ваш дом организации
Блюдо готовится слишком долго	Перебои с питанием от электросети (уровень напряжения тока нестабилен или ниже нормы)	Проверьте наличие стабильного напряжения тока в электросети. Если оно нестабильно или ниже нормы, обратитесь к обслуживающей ваш дом организации
	Между чашей и нагревательным элементом попал посторонний предмет или частицы (мусор, крупа, кусочки пищи)	Отключите прибор от электросети, дайте ему остыть. Удалите посторонний предмет или частицы
Блюдо готовится слишком долго	Чаша в корпусе мультиварки установлена неровно	Установите чашу ровно, без перекосов
	Нагревательный диск сильно загрязнен	Отключите прибор от электросети, дайте ему остыть. Очистите нагревательный диск
Во время приготовления из-под крышки прибора выходит пар	Чаша неровно установлена в корпус прибора	Установите чашу ровно, без перекосов
	Нарушена герметичность соединения чаши и внутренней крышки мультиварки	Крышка закрыта неплотно или под крышку попал посторонний предмет Проверьте, нет ли посторонних предметов (мусора, крупы, кусочков пищи) между крышкой и корпусом прибора, удалите их. Всегда закрывайте крышку мультиварки до щелчка
	Уплотнительная резинка на внутренней крышке сильно загрязнена, деформирована или повреждена	Проверьте состояние уплотнительной резинки на внутренней крышке прибора. Возможно, она требует замены
Попытка синхронизации или передачи данных с прибора на мобильное устройство не удалась (на дисплее появилось сообщение об ошибке)	Отключена функция Bluetooth на мобильном устройстве	Включите функцию Bluetooth на мобильном устройстве
	Приложение Ready for Sky на мобильном устройстве неактивно	Откройте приложение Ready for Sky на мобильном устройстве
	Мультиварка и мобильное устройство находятся слишком далеко друг от друга или радиосигнал встречает препятствие	Убедитесь, что дистанция между устройствами не превышает 15 метров и нет препятствий для прохождения радиосигнала

i **ВНИМАНИЕ!** В случае возникновения какого-либо сбоя в работе приложения **Ready for Sky** обращение в сервисный центр обязательно. Просто позвоните в службу технической поддержки REDMOND по телефону 8-800-200-77-41 (звонок по России бесплатный) и получите консультацию и помощь наших специалистов по устранению ошибки и/или сбоя в работе **Ready for Sky**. Ваши предложения и замечания по работе приложения будут учтены при очередном обновлении.

В случае если неисправность устранить не удалось, обратитесь в авторизованный сервисный центр.



Запчасти для постгарантийного ремонта можно найти на сайте <https://redmondsale.com/>

VIII. ГАРАНТИЙНЫЕ ОБЯЗАТЕЛЬСТВА



* Стандартная гарантия 1 год. Дополнительный год гарантийного обслуживания предоставляется после регистрации в приложении Ready for Sky в разделе «Акции». Информация об условиях для вашей страны доступна на сайте <https://r4s.redmond.company/>

В течение гарантийного периода изготовитель обязуется устранить путем ремонта, замены деталей или замены всего изделия любые заводские дефекты. Гарантия вступает в силу только в том случае, если дата покупки подтверждена печатью магазина и подписью продавца на оригинальном гарантийном талоне. Настоящая гарантия признается лишь в том случае, если изделие применялось в соответствии с руководством по эксплуатации, не ремонтировалось, не разбиралось и не было повреждено в результате неправильного обращения с ним, а также сохранена полная комплектность изделия. Данная гарантия не распространяется на естественный износ изделия и расходные материалы (антипригарные покрытия, уплотнители и т. д.).

Срок службы изделия и срок действия гарантийных обязательств на него исчисляются со дня продажи или с даты изготовления изделия (в случае, если дату продажи определить невозможно).

Дату изготовления прибора можно найти в серийном номере, расположенном на идентификационной наклейке на корпусе изделия. Серийный номер состоит из 13 знаков. 6-й и 7-й знаки обозначают месяц, 8-й — год выпуска устройства.

0	0	0	0	0	1	1	2	3	3	3	3	3
---	---	---	---	---	---	---	---	---	---	---	---	---

1 — месяц производства (01 — январь, 02 — февраль ... 12 — декабрь)

2 — год производства (1 — 2011 г., 2 — 2012 г. ... 0 — 2020 г.)

3 — серийный номер модели

Установленный производителем срок службы прибора составляет 5 лет со дня его приобретения при условии, что эксплуатация изделия производится в соответствии с данным руководством и применимыми техническими стандартами.

Утилизацию упаковки, руководства пользователя, а также самого прибора необходимо производить в соответствии с местной программой по переработке отходов. Проявите заботу об окружающей среде: не выбрасывайте такие изделия вместе с обычным бытовым мусором.

 *Перш ніж використовувати даний виріб, уважно прочитайте посібник з його експлуатації і збережіть як довідник. Правильне використання приладу значно подовжить термін його служби.*



Заходи безпеки та інструкції, що містяться в цьому посібнику, не охоплюють всі можливі ситуації, які можуть виникнути в процесі експлуатації приладу. Під час використання пристрою користувач повинен керуватися здоровим глуздом, бути обережним і уважним.

ЗАХОДИ БЕЗПЕКИ

- Виробник не несе відповідальності за uszkodження, спричинені недотриманням вимог техніки безпеки і правил експлуатації виробу.
- Даний електроприлад є багатофункціональним пристроєм для приготування їжі в побутових умовах і може застосовуватися в квартирах, замських будинках або в інших подібних умовах непромислової експлуатації. Промислове або будь-яке інше нецільове використання пристрою вважатиметься порушенням умов належної експлуатації виробу. У цьому випадку виробник не несе відповідальності за можливі наслідки.
- Перед увімкненням пристрою до електромережі перевірте, чи збігається її напруга з номінальною напругою живлення приладу (див. технічні характеристики або заводську табличку виробу).
- Використовуйте подовжувач, розрахований на споживану потужність приладу, – невідповідність параметрів може призвести до короткого замикання або спалахування кабелю.
- Підключайте прилад тільки до розеток, що мають заземлення, – це обов'язкова вимога захисту від ураження електричним струмом. Використовуючи подовжувач, переконайтеся, що він також має заземлення.

 **УВАГА!** Під час роботи приладу його корпус, чаша й металеві деталі нагріваються! Будьте обережні! Використовуйте ку-

хонні рукавиці. Щоб уникнути опіку гарячою паром, не нахиліться над пристроєм під час відкриття кришки.

- Вимикайте прилад з розетки після використання, а також під час його чищення або переміщення. Витягайте електрошнур сухими руками, утримуючи його за вилку, а не за дріт.
- Не протягуйте шнур електроживлення в дверних отворах або поблизу джерел тепла. Стежте за тим, щоб електрошнур не перекручувався й не перегинався, не стикався з гострими предметами, кутами та краями меблів.
-  **ПАМ'ЯТАЙТЕ:** випадкове uszkodження кабелю електроживлення може призвести до неполадок, що не відповідають умовам гарантії, а також до ураження електрострумом. Ушкоджений електрокабель потребує термінової заміни в сервіс-центрі.
- Не встановлюйте прилад на м'яку поверхню, не накривайте рушником або серветкою під час роботи – це може привести до перегріву і поломки пристрою.
- Заборонено експлуатацію приладу на відкритому повітрі: потрапляння вологи або сторонніх предметів всередину корпусу пристрою може призвести до його серйозних ушкоджень.
- Перед чищенням приладу переконайтеся, що він відключений від електромережі і повністю охолов. Чітко дотримуйтеся інструкцій щодо очищення приладу.
-  **ЗАБОРОНЯЄТЬСЯ занурювати корпус приладу у воду або поміщати його під струмінь води!**
- Даний прилад не призначений для використання людьми (зокрема дітьми), у яких є фізичні, нервові або психічні відхилення або брак досвіду і знань, за винятком випадків, коли за такими особами здійснюється нагляд або проводиться їхнє інструктування щодо використан-

ня даного приладу особою, що відповідає за їхню безпеку. Необхідно здійснювати нагляд за дітьми з метою недопущення їхніх ігор із приладом, його комплектуючими, а також його заводським упакованням. Очищення й обслуговування пристрою не можуть здійснюватися дітьми без догляду дорослих.

- Заборонено самостійний ремонт приладу або внесення змін до його конструкції. Усі роботи з обслуговування та ремонту мають здійснюватися авторизованим сервіс-центром. Некваліфіковано виконана робота може призвести до поломки приладу, травм і ушкодження майна.



УВАГА! Заборонено використання приладу за будь-яких несправностей.

Технічні характеристики

Модель.....	SkyCooker RMC-961S
Потужність.....	860 Вт
Напруга.....	220-240 В, 50 Гц
Захист від ураження електричним струмом.....	клас I
Об'єм чаші.....	5 л
Покриття чаші.....	антипригарне Daikin®
Дисплей.....	світлодіодний
Внутрішня кришка.....	змінна
Паровий клапан.....	змінний
Тип управління.....	електронний, дистанційний (Ready for Sky)
Стандарт передачі даних.....	Bluetooth v4.0
Підтримка на операційних системах.....	iOS, Android
Габаритні розміри (Ш × В × Г).....	409 × 288 × 252 мм
Вага нетто.....	3,9 кг

Автоматичні програми приготування

1. РИС/КРУПЫ (РИС/КРУПИ)
2. ЖАРКА (СМАЖЕННЯ)
3. НА ПАРУ (НА ПАРІ)
4. ВЫПЕЧКА (ВИПІЧКА)
5. ТУШЕНИЕ (ТУШКУВАННЯ)
6. МУЛЬТИПОВАР
7. ПЛОВ
8. СУП
9. МОЛОЧНАЯ КАША (МОЛОЧНА КАША)
10. ЙОГУРТ
11. ЭКСПРЕСС (ЕКСПРЕС)

Функції

Ready for Sky (дистанційне керування з мобільного пристрою).....	€
«МАСТЕРШЕФ» (налаштування часу та температури під час приготування, створення і збереження власних програм, окрім програми «ЭКСПРЕСС»).....	€
Підтримання температури готових страв (автопідігрів).....	до 12 годин
Попереднє вимкнення автопідігріву.....	€
Розігрівання страв.....	до 12 годин
Відстрочка старту.....	до 24 годин
Вимкнення звукових сигналів.....	€
Блокування панелі управління.....	€

Комплектація

Мультиварка.....	1 шт.
Чаша.....	1 шт.

Контейнер для приготування на парі.....	1 шт.
Мірна склянка.....	1 шт.
Черпак.....	1 шт.
Плоска ложка.....	1 шт.
Електрошнур.....	1 шт.
Книга рецептів.....	1 шт.
Інструкція з експлуатації.....	1 шт.
Сервісна книжка.....	1 шт.

Виробник має право на внесення змін до дизайну, комплектації, а також до технічних характеристик виробу під час вдосконалення своєї продукції без додаткового повідомлення про ці зміни. У технічних характеристиках допускається похибка $\pm 10\%$.

Будова приладу (схема А1, стор. 4)

1. Кришка приладу
2. Кнопка відкриття кришки
3. Знімна внутрішня кришка
4. Ущільнювальне кільце
5. Знімний паровий клапан
6. Чаша
7. Корпус приладу
8. Ручка для перенесення
9. Контейнер для збору конденсату
10. Панель управління з дисплеєм
11. Контейнер для приготування на парі
12. Мірна склянка
13. Черпак
14. Плоска ложка
15. Електрошнур

Панель управління (схема А2, стор. 5)

1. Дисплей
2. Індикатори автоматичних програм приготування
3. Кнопка «ОТМЕНА» – включення/відключення режиму розігрівання, переривання роботи програми приготування, скидання введених налаштувань
4. Кнопка «ОТСРОЧКА» – налаштування часу відстрочки старту, вимкнення звукових сигналів
5. Кнопка «ВРЕМЯ» – налаштування часу приготування
6. Кнопка «МЕНЮ» – вибір автоматичної програми приготування, блокування панелі управління

7. Кнопка «ТЕМПЕРАТУРА» – налаштування температури приготування
8. Кнопка «СТАРТ» – запуск програми приготування, включення/відключення автопідгріву, запуск програми «ЕКСПРЕСС»
9. Кнопка — – уменьшение значения параметра
10. Кнопка + – увеличение значения параметра

I. ПЕРЕД ПОЧАТКОМ ВИКОРИСТАННЯ

Акуратно дістаньте виріб і його комплектуючі з коробки. Видаліть усі пакувальні матеріали та рекламні наклейки.

! *Обов'язково збережіть на місці застережні наклейки, наклейки-показки (за наявності) і табличку з серійним номером виробу на його корпусі!*

Після транспортування або зберігання за низьких температур необхідно витримати прилад за кімнатної температури не менше ніж 2 години перед увімкненням.

Протріть корпус пристрою вологою тканиною та промийте чашу, дайте їм просохнути. Щоб уникнути появи стороннього запаху під час першого використання приладу, повністю очистьте його (див. «Догляд за приладом»).

Встановіть прилад на тверду, рівну, горизонтальну поверхню так, щоб гаряча пара, що виходить з парового клапана, не потрапляла на шпалери, декоративні покриття, електронні прилади та інші предмети або матеріали, які можуть бути пошкодженими через підвищену вологість і температуру.

Перед приготуванням переконайтеся в тому, що зовнішні й видимі внутрішні частини мультиварки і чаші не мають пошкоджень, сколів та інших дефектів. Підключіть шнур живлення до роз'єму на корпусі, переконайтеся в міцності з'єднання.

STOP *УВАГА! Піднімати прилад за ручку для перенесення з наповненою чашею ЗАБОРОНЕНО.*

Не вмикайте прилад без встановленої всередину чаші або з порожньою чашею – у разі випадкового запуску програми приготування це призведе до критичного перегрівання приладу або до пошкодження антипригарного покриття. Перед смаженням продуктів налийте в чашу трохи рослинної або соняшникової олії.

II. ЕКСПЛУАТАЦІЯ ПРИЛАДУ

Дистанційне управління приладом через додаток Ready for Sky

Додаток Ready for Sky дозволяє вам управляти приладом дистанційно в ближній зоні за допомогою смартфона або планшета.

1. Завантажте додаток Ready for Sky з магазину додатків App Store або Google Play (в залежності від операційної системи пристрою, що вироблюється) на свій смартфон або планшет.

i Мінімальну підтримувану версію операційної системи уточнюйте на офіційному сайті компанії www.redmond.com.ua або в описі до додатку в магазинах App Store і Google Play.

- Запустіть додаток Ready for Sky, створіть акаунт і дотримуйтеся підказок, що з'являються на екрані.
- Коли прилад знаходиться в режимі очікування, натисніть і утримуйте кнопку \pm до трьох коротких звукових сигналів. Під час з'єднання на дисплеї мультиварки відображуватимуться змінювані символи 0^0 та 0_0 . Прилад подасть три коротких звукових сигнали та перейде в режим очікування.

i Якщо впродовж 30 секунд з'єднання не буде встановлено, прилад перейде в режим очікування.

- Для вимкнення можливості дистанційного управління натисніть і утримуйте кнопку --- до довгого звукового сигналу. Блімне індикатор кнопки «ОТСРОЧКА».

i Для забезпечення стабільного зв'язку мобільний пристрій має знаходитися не далі ніж за 15 метрів від приладу.

Управляти технікою з будь-якої точки світу за допомогою мережі Інтернет ви можете за допомогою програми R4S Gateway, а також одного з пристроїв з інтегрованим гейтвеєм: розумного центру управління з відеокамерою SkyCenter RC-100S або центру розумного будинку SkyCenter RSC-11S. Додаток або гаджети SkyCenter стануть мостом між приладами серії Ready for Sky у вас вдома і вашим мобільним пристроєм.

Віддалене керування приладами через додаток R4S Gateway

- Налаштуйте дистанційне керування приладом через основний керувальний додаток (Ready for Sky) відповідно до розділу «Дистанційне управління приладом через додаток Ready for Sky».
- Скачайте та встановіть програму R4S Gateway на смартфон або планшет, який ви збираєтеся залишати вдома як гейтвей. На ньому повинна бути встановлена операційна система Android, мінімальні вимоги для якої вказані на офіційному сайті компанії www.redmond.com.ua або в описі до додатку в магазині Google Play. Переконайтеся, що пристрій підключено до мережі Інтернет (GSM, Wi-Fi тощо), Bluetooth увімкнено.
- Увійдіть в додаток R4S Gateway під тим же акаунтом, яким ви користуєтесь під час роботи з основним керувальним додатком (Ready for Sky).
- У додатку R4S Gateway проведіть пальцем по екрану зверху донизу (свайп): SkyCooker RMC-961S з'явиться в списку доступних приладів.

i УВАГА:

Для забезпечення стабільного з'єднання ваш домашній смартфон або планшет із додатком R4S Gateway має знаходитися вдома не далі ніж за 15 метрів від використовуваних побутових приладів.

Не встановлюйте додаток Ready for Sky і R4S Gateway на один пристрій. Це може призвести до збоїв у роботі програм.

Додаток R4S Gateway працює тільки з основним керувальним додатком Ready for Sky.

До пристрою-гейтвею можуть підключатися кілька мобільних пристроїв, тобто одним і тим же приладом можуть керувати кілька користувачів. При цьому прилад виконуватиме останню отриману команду (одночасно додаток R4S Gateway може працювати тільки з одним записом). У зв'язку з цим також неможливе одночасне керування приладом через головну програму та через додаток R4S Gateway (не можна управляти приладом із близької та віддаленої зони одночасно).

Вимкнення звукових сигналів

Для увімкнення звукових сигналів в режимі очікування натисніть і утримуйте кілька секунд кнопку «ОТСРОЧКА», її індикатор блімне.

Для вимкнення звукових сигналів в режимі очікування натисніть і утримуйте кілька секунд кнопку «ОТСРОЧКА», її індикатор блімне, прилад подасть звуковий сигнал.

Блокування панелі управління

Для забезпечення додаткової безпеки передбачено функцію блокування панелі управління. Вона запобігає випадковому натисненню кнопок. Для блокування панелі керування в будь-якому режимі, крім налаштування програми до старту, натисніть і утримуйте кнопку «МЕНЮ». На дисплеї на декілька секунд з'являться символи []. При натисканні будь-якої кнопки в режимі блокування на дисплеї на декілька секунд будуть з'являтися символи []. Щоб зняти блокування, удурге натисніть і утримуйте кнопку «МЕНЮ». На дисплеї на декілька секунд з'являться символи [].

Загальний порядок дій під час використання автоматичних програм приготування

! **ВАЖЛИВО!** Якщо ви використовуєте прилад для кип'ятіння води (наприклад, при варінні продуктів), **ЗАБОРОНЯЄТЬСЯ** встановлювати температуру приготування вище 100°C. Це може привести до перегріву і поломки приладу. З тієї ж причини **ЗАБОРОНЯЄТЬСЯ** використовувати для кип'ятіння води програми «ЖАРКА», «ВІПЕЧКА», «ПЛОВ».

- Підготуйте (відміряйте) необхідні інгредієнти.

STOP **ЗАБОРОНЯЄТЬСЯ** обробляти продукти безпосередньо в чаші! Це може привести до пошкодження антипригарного покриття, деформації чаші і виходу приладу з ладу.

- Покладіть інгредієнти в чашу, дотримуючись вказівок книги рецептів або Зведеної таблиці програм приготування (якщо ви готуєте за своїм рецептом). Стежте за тим, щоб усі інгредієнти, зокрема рідина, знаходилися нижче за максимальну позначку на внутрішній поверхні чаші. Переконайтеся, що чаша встановлена без перекосів і щільно стикається з нагрівальним елементом.
- Закрийте кришку приладу.

! При використанні деяких програм допускається приготування з відкритою кришкою, дотримуйтеся вказівок книги рецептів.

УВАГА! Якщо ви готуєте на високих температурах з використанням великої кількості рослинного масла, завжди залишайте кришку приладу відкритою.

4. Підключіть кабель живлення до роз'єму на корпусі.
5. Підключіть прилад до електромережі. Пролунає звуковий сигнал і прилад перейде в режим очікування (на дисплеї відображається - - - -).
6. Натискаючи кнопку «МЕНЮ», виберіть необхідну програму приготування. Перемикач програм здійснюється по колу, на дисплеї горить значення часу приготування за замовчуванням, горять індикатори обраної програми (окрім програми «ЭКСПРЕСС»), індикатори кнопок «ВРЕМЯ» і «СТАРТ». У разі вибору програми «МУЛЬТИПОВАР» горить індикатор кнопки «ТЕМПЕРАТУРА».
7. Якщо вас не влаштовує стандартний час приготування, ви можете змінити його значення (див. розділ «Встановлення часу приготування»). При виборі програми «МУЛЬТИПОВАР» ви також можете змінити температуру приготування (див. розділ «Програма «МУЛЬТИПОВАР»: встановлення температури приготування»).
8. За необхідності встановіть час відстрочки старту (див. розділ «Відстрочка старту програми»).

i При налаштуванні параметрів приготування змінене значення блимає на дисплеї. При бездіяльності протягом 5 секунд змінене значення автоматично зберігається.

Натискання кнопки «ОТМЕНА» під час налаштування параметра програми приготування до автоматичного збереження переведе прилад в режим вибору автоматичних програм. Повторне натиснення кнопки «ОТМЕНА» переведе прилад у режим очікування. При бездіяльності протягом однієї хвилини під час налаштування програми прилад перейде в режим очікування.

На будь-якому етапі налаштування натискання кнопки «СТАРТ» призведе до запуску програми приготування з поточним налаштуванням. Незмінені параметри залишаться за замовчуванням.

9. Для запуску програми приготування натисніть кнопку «СТАРТ». Під час роботи програми горять індикатор обраної програми, індикатори кнопок «СТАРТ», «ВРЕМЯ» і «ТЕМПЕРАТУРА». Якщо активна функція автопідігрівання, горить індикатор кнопки «ОТМЕНА» Залежно від вибраної програми приготування зворотний відлік часу почнеться відразу або після досягнення необхідної температури в чаші.

i У деяких автоматичних програмах відлік встановленого часу приготування починається лише після виходу приладу на задану робочі параметри. Наприклад, в програмі «НА ПАРУ» зворотний відлік заданого часу приготування почнеться тільки після закипання води і утворення досить щільної пари в чаші.

Під час виходу програми на робочі параметри індикатор кнопки «ТЕМПЕРАТУРА» буде блимати. Після виходу на робочі параметри індикатор кнопки «ТЕМПЕРАТУРА» буде горіти безперервно.

10. По закінченню роботи програми/автопідігрівання на дисплеї на декілька секунд з'явиться напис «End», потім прилад перейде в режим очікування.

i Для скасування введеної програми, переривання процесу приготування або автопідігрівання, натисніть кнопку «ОТМЕНА».

📖 Для отримання якісного результату пропонуємо скористатися рецептами приготування страв із доданої до мультиварки SkyCooker RMC-961S кулінарної книги, розробленої спеціально для цієї моделі. Відповідні рецепти ви також можете знайти на сайті www.redmond.company.

Встановлення часу приготування

У мультиварці SkyCooker RMC-961S можна самостійно встановлювати час приготування для кожної програми, окрім програми «ЭКСПРЕСС». Крок зміни та можливий діапазон часу, що задається, залежать від вибраної програми приготування (див. Зведена таблиця програм приготування (заводські установки)).

1. Натисніть кнопку «ВРЕМЯ». Значення годин почне блимати.
2. Натискаючи кнопки + і —, встановіть бажане значення годин. Для швидкого змінення натисніть і утримуйте потрібну кнопку. Перемикач здійснюється по колу.
3. Для збереження зроблених змін і переходу до налаштування хвилин натисніть кнопку «ВРЕМЯ».
4. Аналогічно встановіть значення хвилин. Не натискайте кнопки на панелі кілька секунд, зміни будуть збережені автоматично (цифри на дисплеї перестануть блимати). Щоб повернутися до налаштування годин, повторно натисніть кнопку «ВРЕМЯ».

Програма «МУЛЬТИПОВАР»: встановлення температури приготування

При використанні програми «МУЛЬТИПОВАР» ви можете регулювати не тільки час, але і температуру приготування до старту. Діапазон можливих значень – від 35 до 180°C з кроком в 1°C.

1. Після вибору програми «МУЛЬТИПОВАР» натисніть кнопку «ТЕМПЕРАТУРА». Цифрове значення температури за замовчуванням на дисплеї почне блимати.
2. Натискаючи кнопки + і —, встановіть бажане значення температури. Для швидкого змінення натисніть і утримуйте потрібну кнопку.
3. Не натискайте кнопки на панелі декілька секунд, зміни будуть збережені автоматично (цифри на дисплеї перестануть блимати).

i Для захисту від перегрівання під час встановлення температури приготування понад 150°C максимальний час роботи програми обмежується 2 годинами.

Якщо ви використовуєте програму «МУЛЬТИПОВАР» для кип'ятіння води (наприклад, при варінні продуктів), ЗАБОРОНЯЄТЬСЯ встановлювати температуру приготування вище 100°C.

Відстрочка старту програми

Функція «Відстрочка старту» дозволяє задати інтервал часу, після закінчення якого почнеться виконання програми приготування.

1. Після вибору програми приготування натисніть кнопку «ОТСРОЧКА». Загориться індикатор кнопки, значення годинника на дисплеї почне мерехтіти.
2. Натискаючи кнопки + і —, встановіть бажане значення годин. Перемикання здійснюється по колу. Для швидкого змінення натисніть і утримуйте потрібну кнопку.
3. Для збереження зроблених змін і переходу до налаштування хвилин натисніть кнопку «ВРЕМЯ».
4. Аналогічно встановіть значення хвилин. Не натискайте кнопки на панелі кілька секунд, зміни будуть збережені автоматично. Щоб повернутися до налаштування годин, до автозбереження повторно натисніть кнопку «ВРЕМЯ».

 Ця функція доступна не на всіх програмах (див. Зведену таблицю автоматичних програм приготування).

Під час роботи функції «Відстрочення старту» горять індикатори вибраної програми, кнопок «ОТСРОЧКА» і «СТАРТ». Якщо активна функція автопідігрівання, горить індикатор кнопки «ОТМЕНА».

 Під час роботи функції «Відстрочка старту» на дисплеї йде зворотний відлік часу, що залишився до початку приготування. Натисніть кнопку «ОТСРОЧКА»: на дисплеї на декілька секунд відобразиться встановлений час приготування.

По закінченню роботи функції індикатор кнопки «ОТСРОЧКА» старту згасне. Розпочнеться виконання обраної програми приготування.

 Не рекомендується використовувати функцію відстрочки старту, якщо рецепт містить швидкокопсувні продукти (яйця, свіже молоко, м'ясо, сир тощо).

Функція «МАСТЕРШЕФ ЛАЙТ»

Функція дозволяє змінювати температуру і час приготування безпосередньо в процесі виконання будь-якої програми (крім програми «ЕКСПРЕСС»).

 Функція «МАСТЕРШЕФ ЛАЙТ» може виявитися особливо корисною, якщо ви готуєте страви за складними рецептами, що вимагають поєднання різних програм приготування.

Для змінення температури приготування:

Діапазон зміни температури — від 35 до 180°C із кроком зміни в 1°C.

1. Під час роботи програми натисніть кнопку «ТЕМПЕРАТУРА». Цифрове значення температури за замовчуванням на дисплеї почне блимати.
2. Натискаючи кнопки + і —, встановіть бажане значення температури. Для швидкого змінення натисніть і утримуйте потрібну кнопку.

3. Не натискайте кнопки на панелі кілька секунд, зміни будуть збережені автоматично. Зміни будуть збережені автоматично (цифри на дисплеї перестануть блимати).

 Задля безпеки у разі встановлення температури понад 150°C час приготування буде обмежено 2 годинами

Для змінення часу приготування:

Крок зміни та можливий діапазон часу, що задається, залежать від вибраної програми приготування (див. Зведена таблиця програм приготування).

1. Під час роботи програми приготування натисніть кнопку «ВРЕМЯ». Значення годин на дисплеї почне блимати.
2. Натискаючи кнопки + і —, встановіть бажане значення годин. Перемикання здійснюється по колу. Для швидкого змінення натисніть і утримуйте потрібну кнопку.
3. Для збереження зроблених змін і переходу до налаштування хвилин натисніть кнопку «ВРЕМЯ».
4. Аналогічно встановіть значення хвилин. Не натискайте кнопки на панелі кілька секунд, зміни будуть збережені автоматично (цифри на дисплеї перестануть блимати). Щоб повернутися до налаштування годин, повторно натисніть кнопку «ВРЕМЯ».

 Якщо встановити значення часу приготування 00:00, роботу програми буде зупинено.

Під час роботи функції «Відстрочка старту» та програми «ЕКСПРЕСС» функція «МАСТЕРШЕФ ЛАЙТ» недоступна.

Автопідігрів (підтримання температури готових страв)

Дана функція вмикається автоматично відразу після закінчення роботи програми приготування та може підтримувати температуру готової страви в межах 70-75°C до 12 годин. При включеному автопідігріванні горить індикатор кнопки «ОТМЕНА», на дисплеї відображається прямий шохвилинний відлік часу роботи в цьому режимі.

Щоб вимкнути автопідігрівання, натисніть кнопку «ОТМЕНА». Прилад перейде в режим очікування.

 Ця функція доступна не на всіх програмах (див. Зведену таблицю автоматичних програм приготування).

Попереднє вимкнення автопідігріву

Якщо увімкнення автопідігріву небажане, дану функцію можна попередньо вимкнути. Для цього під час роботи програми приготування або функції відстрочення часу натисніть кнопку «СТАРТ»: індикатор кнопки «ОТМЕНА» згасне. Щоб знову включити автопідігрівання, натисніть удруге кнопку «СТАРТ».

i Для вашої зручності у разі встановлення температури приготування нижче за 80°C автопідігрів буде автоматично вимкнено. Якщо в процесі роботи програми буде встановлено температуру вище за 79°C, автопідігрів автоматично увімкнеться.

Розігрівання страв

Ви можете використовувати прилад для розігрівання страв. Для цього:

1. Перекладіть продукти в чашу, встановіть її в корпус приладу.
2. Закрийте кришку, підключіть прилад до електромережі.
3. В режимі очікування натисніть кнопку «ОТМЕНА». Загориться індикатор кнопки, таймер почне прямий щохвилинний відлік часу розігрівання.
4. При досягненні температури 70°C пролунають два коротких звукових сигнали і підтримуватиме її в гарячому стані впродовж 12 годин.
5. Для відключення розігрівання удруге натисніть кнопку «ОТМЕНА». Прилад перейде в режим очікування.



Не рекомендується залишати страву гарячою більш ніж на 2-3 години, оскільки інколи це може призвести до зміни її смакових якостей.

Зведена таблиця програм приготування (заводські установки)

Програма	Рекомендації щодо використання	Час приготування за замовчуванням	Діапазон часу приготування / Крок установки	Очікування виходу на робочі параметри	Відстрома старту	Автопідігрів
РИС/КРУПЫ*	Варіння різноманітних круп, гарнірів, розсипчастих каш на воді	0:25	5 хв – 2 год / 1 мин	✓	✓	✓
ЖАРКА	Смаження м'яса, риби, овочів і багатокомпонентних страв. Після досягнення необхідної температури прилад подасть 2 коротких звукових сигнали, почнеться зворотний відлік часу приготування. Допускається смажити продукти з відкритою кришкою	0:15	5 хв – 1 год / 30 хв / 1 хв	✓		✓
НА ПАРУ	Приготування на парі м'яса, риби, овочів та інших продуктів. Після досягнення необхідної температури прилад подасть 2 коротких звукових сигнали, почнеться зворотний відлік часу приготування	0:25	5 хв – 2 год / 1 хв	✓	✓	✓
ВЫПЕЧКА	Випікання кексів, бісквітів, запіканок, пирогів із дріжджового/листяного тіста	1:00	5 хв – 4 год / 1 хв		✓	✓
ТУШЕНИЕ	Тушкування м'яса, риби, овочів, гарнірів і багатокомпонентних страв	1:00	5 хв – 12 год / 1 хв		✓	✓

Програма	Рекомендації щодо використання	Час приготування за замовчуванням	Діапазон часу приготування / Крок установки	Очікування виходу на робочі параметри	Відстрома старту	Автопідігрів
МУЛЬТИПО-ВАР	Приготування різноманітних страв із можливістю встановлення температури в діапазоні 35–180°C із кроком в 1°C	0:30	2 хв – 12 год / 1 хв Якщо температура приготування вище 150°C: 2 хв – 2 ч / 1 хв		✓	✓
ПЛОВ	Приготування різноманітних видів плову	1:00	5 хв – 2 год / 1 хв		✓	✓
СУП	Приготування бульйонів, заправних, овочевих і холодних супів. Після досягнення необхідної температури прилад подасть 2 коротких звукових сигнали, почнеться зворотний відлік часу приготування	1:00	5 хв – 8 год / 1 хв		✓	✓
МОЛОЧНАЯ КАША	Варіння каш із використанням пастеризованого молока малої жирності	0:30	5 хв – 1 год / 30 хв / 1 хв		✓	✓
ЙОГУРТ	Приготування йогуртів, вистоювання дріжджового тіста	8:00	5 хв – 12 год / 5 хв		✓	
ЭКСПРЕСС	Швидке приготування рису, розсипчастих каш на воді. Для запуску програми приготування в режимі очікування натисніть кнопку «СТАРТ». На дисплеї відображається  . Програма передбачає автоматичне вимкнення після повного википання води					

*Функція автоматичного відключення програми після википання води для приготування розсипчастих круп реалізована в програмі «ЭКСПРЕСС».

III. ДОДАТКОВІ АКЕСУАРИ

(купуються окремо)

Придбати додаткові аксесуари до мультиварки REDMOND SkyCooker RMC-961S і дізнатися про новинки продукції REDMOND можна на сайті www.redmond.company або в магазинах офіційних дилерів.

RAM-G1 – комплект баночок для йогурту з маркерами на кришках (4 шт.)

Призначений для приготування різних йогуртів. Банки мають маркери дати, що дозволяють контролювати термін придатності. Можливе використання з мультиварками інших брендів.

RAM-CL2 – універсальна знімна ручка

Ручка з термостійкого пластику, захищає від опіків. Надійна фіксація ручки на чаші дозволяє виймати і переносити наповнену чашу легко і безпечно.

RAM-KS1 – набір силіконових ложок

В комплект входять ложка, шумівка і казанок, виготовлені з термостійкого силікону. Набір підходить для посуду з антипригарним покриттям.

IV. ДОГЛЯД ЗА ПРИЛАДОМ

! *УВАГА! Перш ніж розпочинати очищення виробу, переконайтеся, що він відключений від електромережі та повністю охолів!*

Загальні правила та рекомендації

- Перед першим використанням приладу, а також для видалення запаху їжі в мультиварці після приготування рекомендуємо обробити в ній протягом 15 хвилин половину порізаного на шматочки лимона в програмі «НА ПАРУ», попередньо налив в чашу 0,5 л води.
- Не варто залишати в закритій мультиварці чашу з приготованою їжею або наповнену водою більш ніж на 24 години. Чашу з готовою стравою ви можете зберігати в холодильнику та за необхідності розігріти їжу в мультиварці, використовуючи функцію розігрівання.
- Якщо ви не використовуєте прилад тривалий час, відключіть його від електромережі. Робоча камера, чаша, внутрішня кришка та паровий клапан мають бути чистими й сухими.

STOP *ЗАБОРОНЯЄТЬСЯ занурювати корпус приладу у воду або поміщати його під струмінь води!*

ЗАБОРОНЯЄТЬСЯ використання під час очищення приладу грубих серветок або губок, абразивних паст. Також не можна використовувати будь-які хімічно агресивні або інші речовини, не рекомендовані для застосування з предметами, що контактують з їжею.

- Будьте обережні під час очищення гумових деталей мультиварки-скороварки: їхнє пошкодження або деформація може призвести до неправильної роботи приладу.

Очищення корпусу

Очищуйте корпус виробу м'якою вологою кухонною серветкою або губкою. Можливе застосування делікатного очищувального засобу. Щоб уникнути можливих патьоків від води та плям на корпусі, рекомендуємо протерти його поверхню досуха.

Очищення знімної внутрішньої кришки

Знімну внутрішню кришку і ущільнювальну резинку рекомендується очищати після кожного використання приладу. Ретельно промивайте кришку під струменем води, допуска-

ється використання м'якого миючого засобу. Порядок очищення наведений на схемі **A3** (стор. 6).

! *УВАГА! Будьте обережні при очищенні ущільнювальної резинки: її деформація призведе до виходу приладу з ладу.*

Очищення знімного парового клапану (схема **A3, стор. 6)**

Знімний паровий клапан очищайте після кожного використання.

1. Зніміть внутрішню кришку.
2. Вийміть паровий клапан, обережно потягнувши його.
3. Промийте клапан під струменем чистої води. Ретельно просушіть перед встановленням.
4. Встановіть паровий клапан в прилад.

Видалення конденсату

У даній моделі конденсат скупчується в спеціальній порожнині на корпусі приладу довкола чаші та стікає в спеціальний контейнер, розташований в задній частині приладу. Для очищення контейнера промийте його під струменем води, дотримуючись загальних правил. Конденсат, що залишився в порожнині навколо чаші, видаліть за допомогою кухонної серветки.

Очищення чаші

Чашу приладу необхідно очищати після кожного використання. Ви можете очищувати чашу як уручну, використовуючи м'яку губку та засіб для миття посуду, так і в посудомийній машині (відповідно до рекомендацій її виробника).

У разі сильного забруднення налейте в чашу теплої води та залиште на деякий час відмокати, після чого очистьте.

Обов'язково протріть зовнішню поверхню чаші досуха, перш ніж встановити її в корпус мультиварки.

i *У разі регулярної експлуатації чаші можлива повна або часткова зміна кольору її внутрішнього антипригарного покриття. Це не є ознакою дефекту чаші.*

Очищення робочої камери

У разі чіткого дотримання вказівок даної інструкції ймовірність потрапляння рідини, частинок їжі або сміття всередину робочої камери приладу мінімальна. Якщо суттєве забруднення все ж сталося, необхідно очистити поверхню робочої камери, щоб уникнути некоректної роботи або поломки приладу.

STOP *Перш ніж очищувати робочу камеру мультиварки, переконайтеся, що прилад відключений від електромережі й повністю охолів!*

Бічні стінки робочої камери, поверхню нагрівального диска та кожух центрального термодатчика (розташований всередині нагрівального диска) можна очистити вологою (не мокрою!) губкою або серветкою. Якщо ви застосуєте мийний засіб, необхідно ретельно

видалити його залишки, щоб уникнути появи небажаного запаху під час подальшого приготування їжі. У разі потрапляння чужорідних тіл у заглиблення довкола центрального термодатчика обережно видаліть їх пінцетом, не натискаючи на кожух датчика. У разі забруднення поверхні нагрівального диска можна використовувати вологу губку середньої жорсткості або синтетичну щітку.

i У разі регулярної експлуатації приладу з часом можлива повна або часткова зміна кольору нагрівального диска. Це не є ознакою несправності пристрою та не впливає на правильність його роботи.

Зберігання та транспортування

Перед зберіганням і повторною експлуатацією очистьте й повністю просушіть усі частини приладу. Зберігайте прилад у сухому вентиляваному місці подалі від нагрівальних приладів і прямих сонячних променів.

Під час транспортування та зберігання забороняється піддавати прилад механічному впливу, який може призвести до пошкодження пристрою та/або порушення цілісності упаковки.

Необхідно берегти упаковку приладу від потрапляння води й інших рідин.

V. ПЕРЕД ЗВЕРТАННЯМ ДО СЕРВІС-ЦЕНТРУ

Несправність	Можлива причина	Усунення несправності
На дисплеї виникло повідомлення про помилку: E1, E2, E4	Можливі переохолодження приладу або вихід з ладу плати управління	Вимкніть прилад від електромережі, помістіть його в тепле приміщення на 2 години. Щільно закрийте кришку, увімкніть прилад у електромережу знову
На дисплеї виникло повідомлення про помилку: E3, E5, E6	Можливі перегрів приладу, вихід з ладу плати управління або нагрівального елемента	Не вставляйте прилад з порожньою чашею! Відключіть прилад від електромережі, дайте йому охолонути протягом 10–15 хвилин, після чого продовжуйте приготування Не доливайте воду в чашу під час роботи програм «МУЛЬТИПОВАР» і «ЖАРКА» (при установці температури вище 100°C) і «ЖАРКА»
На дисплеї виникло повідомлення про помилку: E7	Спрацював автоматичний захист від перегрівання	При установці температури вище 130°C в програмах «МУЛЬТИПОВАР» і «ЖАРКА» готуйте з відкритою кришкою і не використовуйте воду
На дисплеї виникло повідомлення про помилку: E9	Прилад занадто довго виходить на робочі параметри. До виходу на робочі параметри приладу в чашу були поміщені продукти	У програмі «ЖАРКА» додавайте інгредієнти в чашу тільки після досягнення приладом робочих параметрів (див. п. 9 «Загальний порядок дій під час використання автоматичних програм приготування»)

Несправність	Можлива причина	Усунення несправності
Прилад не вмикається	Шнур електроживлення не підключений до приладу та (або) електричної розетки Несправна електрична розетка. В електромережі немає струму	Увімкніть прилад у справну розетку
Страва готується занадто довго	Між чашею та нагрівальним елементом потрапив сторонній предмет або частки (сміття, крупа, шматочки їжі) Чаша в корпусі приладу встановлена нерівно Нагрівальний диск дуже забруднений	Відключіть прилад від електромережі, дайте йому охолонути. Видаліть сторонній предмет або частки Встановіть чашу рівно, без перекосів Вимкніть прилад від електромережі, дайте йому охолонути. Очистіть нагрівальний диск
Під час приготування з-під кришки приладу виходить пара	Чаша нерівно встановлена в корпус приладу Кришка закрита нещільно або під кришку потрапив сторонній предмет Ущільнювальна гума на внутрішній кришці дуже забруднена, деформована або пошкоджена	Встановіть чашу рівно, без перекосів Перевірте, чи немає сторонніх предметів (сміття, крупи, шматочків їжі) між кришкою та корпусом приладу, видаліть їх Перевірте стан ущільнювальної гумки на внутрішній кришці приладу. Можливо, вона потребує заміни
Спроба синхронізації не вдалася	Вимкнено функцію Bluetooth на мобільному пристрої Додаток Ready for Sky на мобільному пристрої не активний Пристрої, що синхронізуються, знаходяться дуже далеко один від одного	Увімкніть функцію Bluetooth на мобільному пристрої Відкрийте додаток Ready for Sky на мобільному пристрої Переконайтеся, що пристрої знаходяться в межах 15 метрів один від одного

i **УВАГА!** У разі виникнення будь-якого збою в роботі додатка Ready for Sky звернення до сервісного центру не обов'язкове. Зверніться до служби технічної підтримки REDMOND і отримаєте консультацію наших фахівців із усунення помилки та збою в роботі Ready for Sky. Ваші пропозиції та зауваження щодо роботи додатка буде враховано під час чергового оновлення. Контактні дані служби підтримки користувачів продукції REDMOND у вашій країні можна знайти на сайті www.redmond.com.ua. Ви також можете отримати допомогу, заповнивши на даному сайті форму зворотного зв'язку.

У разі, якщо несправність усунути не вдалося, зверніться до авторизованого сервісного центру.



Запчастини для післягарантійного ремонту можна знайти на сайті <https://redmondsale.com/>

VI. ГАРАНТІЙНІ ЗОБОВ'ЯЗАННЯ



* Стандартна гарантія 1 рік. Додатковий рік гарантійного обслуговування надається після реєстрації в додатку Ready for Sky у розділі «Акції». Інформація про умови для вашої країни доступна на сайті <https://r4s.redmond.company/>

Упродовж гарантійного періоду виробник зобов'язується усунути будь-які заводські дефекти, відремонтувавши, замінивши деталі або весь виріб. Гарантія набуває чинності тільки в тому випадку, якщо дата купівлі підтверджена печаткою магазину та підписом продавця на оригінальному гарантійному талоні. Ця гарантія визнається за умови, якщо виріб застосовувався відповідно до інструкції з експлуатації, не ремонтувався, не розбирався і не був пошкоджений у результаті неправильного поводження з ним, а також збережена його повна комплектність. Дана гарантія не поширюється на природний знос виробу і видаткові матеріали (антипригарні покриття, ущільнювачі тощо).

Термін служби виробу і термін дії гарантійних зобов'язань на нього обчислюються з дня продажу або з дати виготовлення виробу (у випадку, якщо дату продажу визначити неможливо).

Дату виготовлення приладу можна знайти в серійному номері, розташованому на ідентифікаційній наклейці на корпусі виробу. Серійний номер складається з 13 знаків. 6-й і 7-й знаки позначають місяць, 8-й – рік випуску пристрою.

0	0	0	0	0	1	1	2	3	3	3	3	3
---	---	---	---	---	---	---	---	---	---	---	---	---

1 – місяць виробництва (01 – січень, 02 – лютий ... 12 – грудень)

2 – рік виробництва (1 – 2011 р., 2 – 2012 р. ... 0 – 2020 р.)

3 – серійний номер моделі

Установлений виробником термін служби приладу – 5 років із дня його придбання. Термін дійсний за умови, що експлуатація виробу здійснюється відповідно до даної інструкції та застосованих технічних стандартів.

Упаковку, посібник користувача, а також сам прилад необхідно утилізувати відповідно до місцевої програми з переробки відходів. Потурбуйтеся про навколишнє середовище: не викидайте такі вироби разом зі звичайним побутовим сміттям.



Осы бұйымды пайдаланудың алдында оны пайдалану бойынша нұсқаулықты мұқият оқыңыз және анықтамалық ретінде сақтап қойыңыз. Аспапты дұрыс пайдалансаңыз, оның қызмет ету мерзімі көпке ұзарады.

Бұл нұсқаулықтағы қауіпсіздік шаралары мен нұсқаулар құралды қолдану кезінде туындауы мүмкін барлық жағдайларды қамтымайды. Бұл құрылғымен жұмыс кезінде қолданушы ақылға сүйеніп, абай әрі мұқият болуы тиіс.

ҚАУІПСІЗДІК ШАРАЛАРЫ

- Өндіруші қауіпсіздік техникасы талаптарын және бұйымды пайдалану ережелерін ұстанбаудан туындаған зақымдар үшін жауап бермейді.
- Бұл электр аспап тұрмыстық жағдайларда әзірлеуге арналған көпфункционалды құрылғы болып табылады және пәтерлерде, қала сыртындағы үйлерде немесе өнеркәсіптік емес пайдаланудың басқа жағдайларында қолданыла алады. Құрылғыны өнеркәсіптік немесе кез келген басқа мақсатсыз пайдалану бұйымды дұрыс пайдалану шарттарын бұзу болып табылады. Бұл жағдайда өндіруші ықтимал салдарлар үшін жауап бермейді.
- Құрылғыны электр желіге қосудың алдында оның кернеуі аспап қоректенуінің номиналды кернеуіне сәйкес келетінін тексеріңіз (бұйымның техникалық сипаттамасын немесе зауыттық кестешесін қараңыз).
- Аспаптың тұтынылатын қуатына арналған ұзартқышты пайдаланыңыз. Бұл талапты ұстанбау қысқа тұйықталуға немесе кабельдің тұтануына әкеліп соқтыруы мүмкін.
- Аспапты тек жерлендірілген розеткаға қосыңыз – бұл тоқ соғуға қарсы қорғаныстың міндетті талабы. Ұзартқышты пайдаланылғанда ол да жерлендірілгеніне көз жеткізіңіз.

STOP

НАЗАР АУДАРЫҢЫЗ! Аспап жұмыс істеп тұрғанда оның корпусы, табағы мен металдық бөлшектері қызады! Абай болыңыз! Асханалық қолғапты пайдаланыңыз. Ыстық буға күйіп қалмау үшін қақпақты ашқанда құрылғының үстінде еңкеймеңіз.

STOP

ЕСТЕ САҚТАҢЫЗ: электр қоректену кабелін кездейсоқ зақымдасаңыз, кепілдік шарттарына сәйкес келмейтін ақауларға, сонымен қатар электр тоғының соғуына әкеліп соқтыруы мүмкін. Зақымданған электр бауы сервис-орталықта жылдам ауыстыруды талап етеді.

STOP

Аспап корпусын суға батыруға немесе су ағынына түсіруге ТЫЙЫМ САЛЫНАДЫ!

- Аспапты жұмсақ бетке орнатпаңыз, оны жұмыс кезінде жаппаңыз – бұл құрылғының қызуына және бұзылуына әкеліп соқтыруы мүмкін.
- Аспапты ашық ауада пайдалануға тыйым салынады – құрылғы корпусының ішіне ылғал немесе бөтен заттар тисе, қатты зақымдар болуы мүмкін.
- Аспапты тазалаудың алдында ол электр желіден ажыратылғанына және толық суығанына көз жеткізіңіз. Аспапты тазалау бойынша нұсқаулықтарды қатаң ұстаныңыз.
- Бұл аспап физикалық, жүйке немесе психикалық ауытқулары бар немесе тәжірибесі мен білімі жетіспейтін адамдардың (оның ішінде балалардың) қолдануына арналмаған, мұндай тұлғалар қадағаланып, олардың қауіпсіздігі үшін жауап беретін тұлға осы аспапты қолдануға қатысты нұсқау жасалған жағдайлардан басқа. Балалардың аспаппен, оның жинақтаушыларымен, сонымен қатар зауыттық орамымен ойнауына жол бермеу мақсатында қадағалап отыру қажет. Құрылғыны та-

залау және қызмет көрсетуді балалар ересектердің қарауынсыз жасамауы тиіс.

- Аспапты өздігіңізбен жөндеуге немесе құрылымына өзгеріс енгізуге тыйым салынады. Қызмет көрсету және жөндеу бойынша барлық жұмыстарды авторландырылған сервис-орталық жасауы керек. Біліксіз жасалған жұмыс аспаптың бұзылуына, жарақат пен мүлік зақымдануына әкеліп соқтыруы мүмкін.

STOP

НАЗАР АУДАРЫҢЫЗ! Аспапты кез келген ақауы бар болғанда пайдалануға тыйым салынады.

Техникалық сипаттамалар

Үлгі	SkyCooker RMC-961S
Қуаты	860 Вт
Кернеуі	220-240 В, 50 Гц
Электр тоғымен зақымданудан қорғау	I дәреже
Тостаған көлемі	5 л
Тостаған жабыны	күюге қарсы Daikin®
Дисплей	жарықтық диодты
Бу қақпақшасы	алмалы
Қақпағы	алмалы
Басқару типі	электрондық, қашықтықты (Ready for Sky)
Деректерді беру стандарты	Bluetooth v4.0
Операциялық жүйелерінде қолдау	iOS, Android
Габаритті өлшемдері (ені × биіктігі × ұзындығы)	409 × 288 × 252 мм
Таза салмағы	3,9 кг

Тамақ даярлаудың автоматты бағдарламалары

1. РИС/КРУПЫ (КҮРІШ/ЖАРМАЛАР)
2. ЖАРКА (ҚУЫРУ)
3. НА ПАРУ (БУДА)
4. ВЫПЕЧКА (ПІСІРМЕ)
5. ТУШЕНИЕ (БҰҚТЫРУ)
6. МУЛЬТИПОВАР (МУЛЬТИАСПАЗ)
7. ПЛОВ (ПАЛАУ)
8. СУП (КӨЖЕ)
9. МОЛОЧНАЯ КАША (СҮТ БОТҚАСЫ)
10. ЙОГУРТ
11. ЭКСПРЕСС

Функциялар

Ready for Sky (ұялы құрылғыны қашықтықтан басқару)	бар
«МАСТЕРШЕФ» (әзірлеу кезінде температура мен уақытты өзгерту, өз бағдарламаларын жасау және сақтау, «ЭКСПРЕСС» бағдарламасынан басқа)	бар
Дайын тағамдардың температурасын сақтау (автожылыту)	12 сағатқа дейін
Автожылытуды алдын ала сөндіру	бар
Тағамдарды жылыту	12 сағатқа дейін
Стартты кейінге қалдыру	24 сағатқа дейін
Дыбыстық сигналдарды сөндіру	бар
Басқару панелін құрсаулау	бар

Жинақталу

Мультипісіргіш	1 дана
Тостағаны	1 дана

Буда пісіруге арналған контейнер.....	1 дана
Өлшеуіш стақан.....	1 дана
Шөміш.....	1 дана
Жалпақ қасық.....	1 дана
Электрқоректену бауы.....	1 дана
Рецепт кітабы.....	1 дана
Пайдалану жөніндегі нұсқаулық.....	1 дана
Сервистік кітапша.....	1 дана

Өндіруші келесі өзгерістер туралы қосымша хабарландырусыз өз өнімдерін жетілдіру барысында дизайнға, жинақталуға, сонымен қатар бұйымның техникалық сипаттамаларына өзгерістер енгізуге құқылы. Техникалық сипаттамаларда $\pm 10\%$ қателікке жол беріледі.

Құрылғысы (A1 сурет, 4 бет)

1. Ыдыстың қақпағы
2. Қақпақты ашу түймешігі
3. Шешілмелі ішкі қақпақ
4. Тығыздайтын сақина
5. Алынбалы бу құлақшасы
6. Тостаған
7. Құралдың корпусы
8. Тасымалдау тұтқасы
9. Конденсатты жинауға арналған контейнер
10. Дисплеймен басқарылатын панель
11. Буда дайындауға арналған контейнер
12. Өлшегіш стақан
13. Шөміш
14. Жалпақ қасық
15. Электрқуатының шнуры

Басқару тақтасы (A2 сурет, 5 бет)

1. Дисплей
2. Бағдарламаны орындау индикаторлары
3. «ОТМЕНА» батырмасы – жылыту тәртіптемесін қосу/сөндіру, әзірлеу бағдарламасының жұмысын үзу, енгізілген баптауларды жою
4. «ОТСРОЧКА» батырмасы – уақытын қою режиміне өтуді кейінге шегеру старты, дыбыстық сигналдарды сөндіру
5. «ВРЕМЯ» батырмасы – баптау әзірлеу уақытын орнату
6. «МЕНЮ» батырмасы – автоматты әзірлеу бағдарламасын таңдау, басқару панелін құрсаулау

7. «ТЕМПЕРАТУРА» батырмасы – температура мәнін орнату
8. «СТАРТ» батырмасы – әзірлеудің ұсынылған режимін қосу, автожылытуды қосу/сөндіру, «ЭКСПРЕСС» бағдарламасын іске қосу
9. — батырмасы – параметрдің мәнін азайту
10. + батырмасы – параметрдің мәнін арттыру

I. ПАЙДАЛАНА БАСТАУ АЛДЫНДА

Бұйым мен оның құрамдастарын қорықпай абайлап шығарыңыз. Барлық орау материалдары мен жарнамалық жапсырмаларды алып тастаңыз.

 Корпустағы ескертетін жапсырма, жапсырма-көрсеткіш (бар болса) және бұйымның сериялық нөмірі бар кестешені орнында міндетті түрде сақтаңыз!

Тасымалдау немесе төмен температураларда сақтаған соң аспапты қосар алдында кем дегенде 2 сағатқа бөлме температурасында ұстау керек.

Бұйым корпусын ылғал матамен сүртіп, табақты жуыңыз және кептіріңіз. Аспапты алғашқы пайдаланылғанда бөтен иіс шықпау үшін оны тазалаңыз («Аспапты күтуді» қараңыз).

Аспапты бу клапанынан шығатын ыстық бу тұсқағаз, декоративті жабындылар, электрондық аспаптар мен жоғары ылғалдылық пен температурадан зардап шегуі мүмкін басқа заттарға немесе материалдарға тимейтіндей қатты тегіс көлденең бетке орнатыңыз. Әзірлеудің алдында мультитіпсіргіштің сыртқы және көзге көрінетін ішкі бөліктерінде зақым, жарық және басқа ақау жоқтығына көз жеткізіңіз. Табақ пен қыздыру элементі арасында бөтен зат болмауы керек. Қуа көзін корпустағы жалғағышқа қосыңыз, қосылудың беріктігіне көз жеткізіңіз.

 **МАҢЫЗДЫ!** Аспапты тұтқадан ұстап көтермеңіз кезде тостаған толық.

Аспапты ішіне тостағансыз немесе бос тостағанмен жақпаңыз – тамақ дайындау бағдарламасын абайсыздан қосқан кезде бұл аспаптың сыни қызуына немесе антикүйгіш жабындының зақымдануына әкеліп соқтырады. Тағамды қуыру алдында, ыбысқа көкөніс немесе күнбағыс майын құйыңыз.

II. ҚҰРАЛДЫ ПАЙДАЛАНУ

Ready for Sky қосымшасы арқылы құрылғыны қашықтан басқару

Ready for Sky қосымшасы смартфон немесе планшет арқылы құрылғыны қашықтан жақын жерде бақылауға мүмкіндік береді.

1. Өзіңіздің смартфон немесе планшетіңізге Ready for Sky қосымшасын App Store немесе Google Play қосымша магазиндерінен жүктеуге болады (пайдаланылатын құрылғының операциялық жүйесіне байланысты).

 Минималды қолдалатын операциялық жүйені компанияның www.redmond.com ресми сайтында немесе App Store және Google Play дүкендеріндегі қосымшаның сипаттамасынан анықтаңыз.

2. Ready for Sky қосымшасын іске қосыңыз, аккаунтты жасаңыз және экрандағы көмекші сөздерді орындап отырыңыз.
3. Аспап күту режимінде болған кезде, үш қысқа дыбыстық сигналға дейін + батырмасын басып, ұстап тұрыңыз. Қосылған кезде мультипісіргіштің дисплейінде келесі символдар шығады 0⁰ және 0₀. Аспап үш қысқа дыбыстық сигнал беріп, күту режиміне ауысады.

i Егер 30 секунд бойы қосылыс орнатылмаған болса, аспап күту режиміне өтеді күту режиміне өтеді.

4. Құралдың қашықтықтан басқару мүмкіндіктерін ажырату үшін дыбыс шыққанға дейін — батырмасын басыңыз және ұстап тұрыңыз. «ОТСРОЧКА» батырмасын индикаторы жыпылықтайды.

i Берілген режимді қосу кезінде құралды пайдалану егер байланысты мобильді құрылғы үтікпен 15 метр радиуста болған жағдайда ғана мүмкін болады.

Интернет желісі арқылы әлемнің кез келген нүктесінен техниканы R4S Gateway қосымшасы, сондай-ақ интеграцияланған гейтвесі бар құрылғылардың бірі арқылы басқара аласыз: SkyCenter RC-100S бейнекамерасы бар ақылды басқару орталығы немесе SkyCenter RSC-11S ақылды үй орталығы. SkyCenter қосымшасы немесе гаджеттері сіздің үйіңізде және ұялы құрылғыңыз бар Ready for Sky сериялы құралдар арасындағы көпір болады.

R4S Gateway қосымшасы арқылы аспапты қашықтықтан басқару

1. «Ready for Sky қосымшасы арқылы құрылғыны қашықтан басқару» бөліміне сәйкес негізгі басқарушы қосымша (Ready for Sky) арқылы аспапты қашықтықтан аударуды баптап қойыңыз.
2. R4S Gateway қосымшасын үйде гейтвей ретінде қалдыра алатын смартфонға немесе планшетке жүктеп алыңыз және орнатыңыз. Онда Android операциялық жүйесі орнатылған болуы тиіс, операциялық жүйеге қойылатын минималды талаптар компанияның www.redmond.com/ru сайтында немесе Google Play қосымшаның сипаттамасында көрсетілген. Құралыңыз Интернет желісіне (GSM, Wi-Fi және т.б.), Bluetoothке қосылу екендігіне көз жеткізіңіз.
3. R4S Gateway қосымшасына негізгі басқарушы қосымшамен (Ready for Sky) жұмыс кезінде пайдаланатын аккаунт арқылы кіріңіз.
4. R4S Gateway қосымшасында экран бойымен саусағыңызбен жоғарыдан төменге жүріңіз (свайп): SkyCooker RMC-961S қол жетімді аспаптардың тізімінде пайда болады.

i **НАЗАР АУДАРЫҢЫЗ:**

Тұрақты қосылысты қамтамасыз ету үшін R4S Gateway қосымшасы бар сіздің үй смартфонның немесе планшетіңіз пайдаланатын тұрмыстық аспаптан 15 метр қашықтықтан алыс болмауы тиіс.

Ready for Sky және R4S Gateway қосымшаларын бір ұялы құрылғысына орнатпаңыз. Бұл қосымша жұмысының үзілуіне алып келуі мүмкін.

R4S Gateway қосымшасы тек қана Ready for Sky негізгі басқарушы қосымшасымен жұмыс жасайды.

Гейтвэй-құрылғысына бірнеше ұялы құрылғылар қосыла алады, яғни сол бір аспапты бірнеше пайдаланушы басқара алады. Сонымен бірге аспап соңғы алынған команданы орындайтын болады (бір сәтте R4S Gateway қосымшасы тек қана бір аккаунтпен жұмыс жасай алады). Осыған байланысты негізгі қосымша және R4S Gateway қосымшасы арқылы аспапты бір уақытта басқару мүмкін емес (аспапты алыс және жақын аймақтан бір уақытта басқаруға болмайды).

Дыбыс белгілерін ажырату

Дыбыстық сигналдарды қосу үшін күту режимінде «ОТСРОЧКА» батырмасын бірнеше секунд бойы басып және ұстап тұрыңыз, оның индикаторы жыпылықтайды.

Дыбыстық сигналдарды сөндіру үшін күту режимінде «ОТСРОЧКА» батырмасын бірнеше секунд бойы басып және ұстап тұрыңыз, оның индикаторы жыпылықтайды, аспап дыбыстық сигнал береді.

Басқару панелін құрсаулау

Қосымша қауіпсіздікті қамтамасыз ету үшін құрылғыда басқару панелін құрсаулау функциясы қарастырылған. Ол функция түймелердің кездейсоқ басылып кетуінің алдын алады. Іске бағдарламаны баптаудан басқа кез-келген тәртіптемеде басқару панелінің бұғаттауын сөндіру үшін «МЕНЮ» батырмасын басып, ұстап тұрыңыз, батырмасын индикаторы жанады. Дисплейде бірнеше секундқа [] символдары пайда болады. Бұғаттау тәртіптемесінде кез-келген батырманы басқан жағдайда дисплейде бірнеше секундқа [] символдары пайда болады.

Бұғаттауды шешу үшін «МЕНЮ» батырмасын басып, ұстап тұрыңыз, батырмасын индикаторы сөнеді. Дисплейде бірнеше секундқа [] символдары пайда болады.

Автоматты бағдарламаларды пайдаланғандағы әрекеттердің жалпы тәртібі

! **МАҢЫЗДЫ!** Егер сіз суды қайнатуға арналған құралды қолдансаңыз (мысалы, өнімдерді пісіру үшін), дайындау температурасын 100°C-дан жоғары қоюға ТЫЙЫМ САЛЫНАДЫ. Бұл құралдың қызып кетуіне және сынуына әкелуі мүмкін. Осы себеппен суды қайнату үшін «ЖАРКА», «ВЫПЕЧКА», «ПЛОВ» бағдарламаларын қолдануға ТЫЙЫМ САЛЫНАДЫ.

1. Қажетті ингредиенттерді дайындаңыз (өлшеңіз).

STOP **Өнімдерді тікелей тостағанда өңдеуге ТЫЙЫМ САЛЫНАДЫ!** Бұл қуоуге қарсы жабынның бүлгінуге, тостағанның деформациялануына және аспаптың істен шығуына апаруы мүмкін.

2. Қоспаларды тостағанға рецепттер кітабының немесе тамақ дайындаудың Жиынтық кестесі бағдарламаларының нұсқауларына (егер сіз өз рецептіңіз бойынша даярласаңыз) жүгіне отырып салыңыз. Барлық ингредиенттердің, соның ішінде сұйықтық тостағанның ішкі бетінде максималды белгісінен төмен болуын бақылаңыз. Тостаған қиғаштықсыз орнатылғандығына және қыздырғыш элементпен тығыз жанасатындығына көз жеткізіңіз.
3. Құралдың қақпағын жабыңыз.



Кейбір бағдарламаларды қолдану кезінде ашық қақпақпен дайындау да қарастырылған рецептер кітабының нұсқауын оқыңыз. Желі баусымын корпустағы жалғағышқа қосыңыз. **КӨНІЛ АУДАРЫҢЫЗ!** Егер сіз көп өсімдік майын қолданып, жоғары температурада тамақ пісіретін болсаңыз, онда құралдың қақпағын ашық қалдырыңыз.

- Қуа көзін корпустағы жалғағышқа қосыңыз.
- Құралды электр желісіне қосыңыз. Құрал дыбыс дабылын береді және күту режиміне түседі (дисплейде — — — — көрінеді).
- «МЕНЮ» батырмасы арқылы дайындаудың керекті бағдарламасын таңдаңыз. Бағдарламаларды ауыстырып қосу айналым бойынша жүреді, дисплейде әдепкі қалпы бойынша әзірлеу мерзімінің көрсеткіші жанып тұрады, таңдалған бағдарламаның индикаторлары («ЭКСПРЕСС» бағдарламасынан басқа), «ВРЕМЯ» және «СТАРТ» бастырмасы индикаторы белгі береді.
- Егер сізді әдепкі бойынша орнатылған әзірлеу уақыты қанағаттандырмаса, сіз оның шамасын өзгерте аласыз («Әзірлеу уақытын орнату» қараңыз). «МУЛЬТИПОВАР» бағдарламасын таңдау кезінде батырмасының индикаторы жанады «ТЕМПЕРАТУРА».
- Қажет болса стартты кейінше қалдыру уақытын орнатыңыз («Бағдарламаның басталуын кейінге қалдыру» қараңыз). «МУЛЬТИПОВАР» бағдарламасында бағдарлама таңдауы расталған соң қажетті әзірлеу температурасын орната аласыз («МУЛЬТИПОВАР» бағдарламасы: әзірлеу температурасын орнату» қараңыз).



Дайындау өлшемдерін қалыпқа келтіру кезінде дисплейдегі өзгеріс мәні жанып-сөніп тұратын болады. Қосылмаған кезде 5 секунд бойы өзгеріс мәні автоматты түрде сақталады.

Дайындау бағдарламасын автоматты түрде сақтағанда өлшемді қалыпқа келтіру кезінде «ОТМЕНА» бастырмасын басу аспапты автоматты бағдарламаларды таңдау режиміне ауыстырады. «ОТМЕНА» бастырмасын қайталап басу аспапты күту режиміне ауыстырады.

Орнату кезінде бір минуттың ішінде ешқандай да әрекет жасалмаса құрал күту режиміне ауысады.

Орнатудың кез келген кезеңінде «СТАРТ» батырмасын басу ағымдағы күйге келтірудің бағдарламасына әкеп соғады. Өзгертілмеген параметрлер әдепкі қалпы бойынша қалады.

- Әзірлеу бағдарламасын іске қосу үшін «СТАРТ» батырмасын басыңыз. Бағдарлама жұмыс істеп тұрған кезде дисплейде таңдалған бағдарламаның индикаторы, «СТАРТ», «ВРЕМЯ», «ТЕМПЕРАТУРА» пернелерінің индикаторлары жанып тұрады. Егер автоысыту функциясы болса «ОТМЕНА» батырмасын индикаторы жанады. Таңдалған әзірлеу бағдарламасына байланысты уақыттың кері санағы бірден немесе тостағандағы қажетті температура жеткеннен кейін басталады.



Кейбір автоматты бағдарламада орнатылған әзірлеу уақытының есебі тек аспап тапсырылған жұмыс температурасына шыққанда ғана басталады. Мысалы «НА ПАРУ» бағдарламасында дайындауға берілген уақыттың есебі тек су қайнағаннан кейін және тостағанда жеткілікті түрдегі қою бұдың пайда болуынан бастап қана басталады.

Бағдарлама жұмыс параметрлеріне шыққан кезде «ТЕМПЕРАТУРА» батырмасын индикаторы жыпылықтайды. Жұмыс параметрлеріне шыққаннан кейін «ТЕМПЕРАТУРА» батырмасын индикаторы үздіксіз жанады.

- Автоысыту бағдарламасының жұмысы аяқталғаннан кейін дисплейде бірнеше секундқа «End» жазбасы пайда болады содан кейін құрал күту режиміне ауысады.



Енгізілген бағдарламаны, дайындау немесе автоысытқыш процесін тоқтату үшін, «ОТМЕНА» батырмасын басыңыз.



Сапалы нәтиже алу үшін арнайы осы үлгілер үшін дайындалған SkyCooker RMC-961S мультипісіргіштеріне қоса тіркелетін аспаздық кітаптағы тағамдар әзірлеу жөніндегі рецептілерді пайдалануды ұсынамыз. Сәйкес рецептілерді сіз www.redmond.companysaytynda таба аласыз.

Әзірлеу уақытын орнату

SkyCooker RMC-961S мультипісіргіш пісіргіште «ЭКСПРЕСС» бағдарламасынан басқа, әр бағдарлама үшін әзірлеу уақытын өздігінен орнатуға болады. Белгіленген уақыттың өзгеру қадамы және ықтимал диапазоны таңдалған әзірлеу бағдарламасына байланысты.

- «ВРЕМЯ» батырмасын басыңыз, сағат мәні жыпылықтай бастайды.
- + және — батырмаларын баса отырып, сағаттың қалайтын мәнін орнатыңыз. Жылдам өзгерту үшін қажетті пернені басып ұстап тұрыңыз. Ауыстырып қосу айналып жүріп отырады.
- Енгізілген өзгерістерді сақтау және минутты баптауға көшу үшін «ВРЕМЯ».
- Осыған ұқсас етіп минут мәнін қойыңыз. Панельдегі батырмаларды бірнеше секунд баспаңыз, өзгерістер автоматты түрде сақталады (дисплейдағы сандар жылтырлауды тоқтатады). Сағатты баптауға қайта оралу үшін «ВРЕМЯ» батырмасын басыңыз.

«МУЛЬТИПОВАР» бағдарламасы: әзірлеу температурасын орнату

«МУЛЬТИПОВАР» бағдарламасын пайдаланған кезде сіз стартқа дейін әзірлеу уақытын ғана емес, сонымен қатар әзірлеу температурасын да реттей аласыз. Болжалды мәндер диапазоны — 35°C-ден 180°C-ге дейін, 1°C қадамымен.

- Ол үшін осы бағдарламаны таңдаған соң «ТЕМПЕРАТУРА» батырмасын басыңыз. Дисплейде әдепкі қалпы бойынша температураның сандық көрсеткіші жыпылықтай бастайды.
- + және — батырмаларын баса отырып қажетті температураны орнатыңыз. Жылдам өзгерту үшін қажетті пернені басып ұстап тұрыңыз.
- Панельдегі пернелерді бірнеше секундқа баспай тұрыңыз, өзгертулер автоматты түрде сақталады (дисплейдағы сандар жылтырлауды тоқтатады).

i Әзірлеу температурасы 150°C жоғары орнатылған кезде шамадан тыс қызудан қорғау үшін бағдарлама жұмысының максималды уақыты екі сағатпен шектеледі.

Егер сіз суды қайнатуға арналған «МУЛЬТИПОВАР» бағдарламасы қолдансаңыз (мысалы, өнімдерді пісіру үшін), дайындау температурасын 100°C-дан жоғары қоюға ТЫЙЫМ САЛЫНАДЫ.

Стартты кейінге қалдыру

«Стартты кейінге қалдыру» функциясы қызметі аяқталғаннан кейін әзірлеу бағдарламасының орындалуы басталатын уақыт аралығын белгілеуге мүмкіндік береді.

1. Старттың уақытын шегіндіру үшін тамақ дайындаудың бағдарламасын таңдағаннан кейін «ОТСРОЧКА» батырмасын басыңыз. Батырмасын индикаторы жанып, сағаттың қалайтын мәнін орнатыңыз.
2. + және — батырмаларын баса отырып, сағаттың қалайтын мәнін орнатыңыз. Ауыстырып қосу айналып жүріп отырады. Жылдам өзгерту үшін қажетті пернені басып ұстап тұрыңыз.
3. Енгізілген өзгерістерді сақтау және минутты баптауға көшу үшін «ВРЕМЯ».
4. Осыған ұқсас етіп минут мәнін қойыңыз. Панельдегі батырмаларды бірнеше секунд баспаңыз, өзгерістер автоматты түрде сақталады. Сағатты баптауға қайта оралу үшін автосақталуға дейін «ВРЕМЯ» батырмасын басыңыз.

i Осы функция барлық бағдарламаларда қарастырылмаған (Дайындаудың автоматты бағдарламаларының жиынтық кестесін қараңыз)

«Стартты кейінге қалдыру» функциясы жұмыс істеген кезде таңдалған бағдарламаның «ОТСРОЧКА» және «СТАРТ» батырмаларының старттық мерзімін ұзарту индикаторлары жанады. Егер автожылыту функциясы белсенді болса, «ОТМЕНА» батырмасын индикаторы жанады.

i «Стартты кейінге қалдыру» функциясының жұмыс кезінде, дисплейде дайындауға дейінгі қалған уақыттың кері санағы жүреді. «ОТСРОЧКА» батырмасын басыңыз: дисплейде бірнеше секундқа дайындаудың орнатылған уақыты шығады.

Функцияның жұмысы аяқталған кезде «ОТСРОЧКА» батырмасын индикаторы сөнеді. Таңдалған дайындау бағдарламасының орындауы басталады.

💡 Егер рецептіде жылдам бұзылатын өнімдер (жұмыртқалар, балғын сүт, ет, ірімшік және т.б.) болса, стартты кейінге қалдыру функциясын пайдалану ұсынылмайды.

«МАСТЕРШЕФ ЛАЙТ» функциясы

Функция тура бағдарламаны орындау барысында температура мен әзірлеу уақытын өзгертуге мүмкіндік береді («ЭКСПРЕСС» бағдарламасы басқа).

💡 «МАСТЕРШЕФ ЛАЙТ» функциясы әртүрлі әзірлеу бағдарламасын қамтитын күрделі рецептер бойынша тағамды әзірлесеніз, әсіресе пайдалы болуы мүмкін (мысалы, голубцы, бефстроганов, сорпа мен езбені әртүрлі рецепт бойынша, джемді және т. б. әзірлегенде).

Әзірлеу температурасын өзгерту үшін:

Температураны өзгерту диапазоны – 35-ден 180°C-ге дейін 1°C-ге өзгерту қадамымен.

1. Бағдарлама жұмыс істеп тұрған кезде «ТЕМПЕРАТУРА» пернесін басыңыз. Дисплейде әдепкі қалпы бойынша температураның сандық корсеткіші жыпылықтай бастайды.
2. + және — батырмаларын баса отырып қажетті температураны орнатыңыз. Жылдам өзгерту үшін қажетті пернені басып ұстап тұрыңыз.
3. Панельдегі батырмаларды бірнеше секунд баспаңыз, өзгерістер автоматты түрде сақталады (дисплейдағы сандар жылтырлауды тоқтатады).

i Әзірлеу температурасы 150°C жоғары орнатылған кезде шамадан тыс қызудан қорғау үшін бағдарлама жұмысының максималды уақыты екі сағатпен шектеледі.

Әзірлеу уақытын өзгерту үшін:

Әзірлеу уақытын өзгерту диапазоны мен қадамы таңдалынған бағдарламаға байланысты (Әзірлеу бағдарламасының жиынтық кесте қараңыз).

1. Әзірлеу бағдарламасының жұмысы барысында «ВРЕМЯ» батырмасын басыңыз. Дисплейде сағат жыпылықтай бастайды.
2. + және — батырмаларын баса отырып, сағаттың қалайтын мәнін орнатыңыз. Ауыстырып қосу айналып жүріп отырады. Жылдам өзгерту үшін қажетті пернені басып ұстап тұрыңыз.
3. Енгізілген өзгерістерді сақтау және минутты баптауға көшу үшін «ВРЕМЯ».
4. Осыған ұқсас етіп минут мәнін қойыңыз. Панельдегі батырмаларды бірнеше секунд баспаңыз, өзгерістер автоматты түрде сақталады (дисплейдағы сандар жылтырлауды тоқтатады). Сағатты баптауға қайта оралу үшін «ВРЕМЯ» батырмасын басыңыз.

i Егер әзірлеу уақытының шамасын 00:00 орнатсаңыз, бағдарлама жұмысы тоқтатылады.

«Стартты шегеру» функциясының жұмыс кезінде және «ЭКСПРЕСС» бағдарламасынан «МАСТЕРШЕФ ЛАЙТ» функциясы өз жұмысын атқармайды.

Автожылыту (дайын тағамдар температурасын сақтау)

Бұл функция әзірлеу бағдарламасы аяқталғаннан кейін бірден автоматты түрде қосылып, дайын тағам температурасын 12 сағат бойы 70-75°C шектерінде сақтай алады. Автоқыздыру жұмыс істеп тұрған кезде «ОТМЕНА» батырмасын индикаторлары жанып тұрады, дисплейде сондай-ақ осы режимдегі уақыттың тікелей минуттық санағы көрінеді. Автожылытқы функциясын қосу үшін, «ОТМЕНА» батырмасын басып. Құрал күту режиміне ауысады.

i Осы функция барлық бағдарламаларда қарастырылмаған (Дайындаудың автоматты бағдарламаларының жиынтық кестесін қараңыз)

Автожылытуды алдын ала сөндіру

Егер автоқыздыруды қосу қажет емес болса, бұл функцияны уақытылы ажыратуға болады. Ол үшін дайындау бағдарламасының жұмысы немесе старттың шегерілу функциясы кезінде «СТАРТ» батырмасын басыңыз: «ОТМЕНА» батырмасын индикаторы сөнеді. Қайтадан автожылытқышты қосу үшін «СТАРТ» батырмасын тағы бір рет басыңыз.

i Сізге ыңғайлы болу үшін 80°C-тен төмен тамақ дайындау температурасын орнатқан кезде, автожылыту автоматты түрде сөндіріледі. Егер бағдарламаның жұмысы кезінде 79°C-тен жоғары температура орнатылса, автожылыту автоматты түрде қосылады.

Тағамдарды жылыту

Сіз құралды тамақтарды ысыту үшін пайдалана аласыз. Ол үшін:

1. Өнімдерді тостағанға салыңыз, оны мультипісіргіш корпусына орнатыңыз.
2. Қақпақты жауып, аспапты электр желісіне қосыңыз.
3. Үшін күту режимінде «ОТМЕНА» батырмасын басып. Батырмасын индикаторы жанып, таймер жылыту уақытының тіке минуттық санағын бастайды.
4. 70°C температурасына жеткенде аспап екі қысқа дыбыс сигналын береді, оны ыстық күйінде 12 сағат бойы сақтайды.
5. Ысытуды өшіру үшін қайтадан «ОТМЕНА» батырмасын басып. Құрал күту режиміне ауысады.

💡 Біз тағамды ыстық күйінде 2-3 сағаттан астам қалдыруды ұсынбаймыз, себебі бұл оның дәмдік қасиеттерінің өзгеруіне алып келуі мүмкін.

Әзірлеу бағдарламасының жиынтық кесте (зауыттық параметрлерді қалпына келтіру)

Бағдарлама	Қолдану жөніндегі нұсқаулық	Әзірлеу уақыты / уақырым бойынша	Әзірлеу уақытының диапазоны / Орнату қадамы	Қайнау сәтінен бастап уақыттың есептемесі	Стартты шегеру	Автоқыздыру
РИС/КРУПЫ*	Түрлі дәндықтарды, суға піскен үгілгіш гарнирлерін әзірлеу	0:25	5 мин – 2 сағ / 1 мин	✓	✓	✓
ЖАРҚА	Ет, балық, көкөністер мен құраушысы көп тағамды әзірлеу. Аспап жұмыстық параметрлерге шыққаннан кейін, екі қысқа сигнал беріледі, әзірлеу уақытының кері санағы басталады. Азық-түлікті қақпақты ашып қуыруға кеңес беріледі	0:15	5 мин – 1 сағ 30 мин / 1 мин	✓		✓

Бағдарлама	Қолдану жөніндегі нұсқаулық	Әзірлеу уақыты / уақырым бойынша	Әзірлеу уақытының диапазоны / Орнату қадамы	Қайнау сәтінен бастап уақыттың есептемесі	Стартты шегеру	Автоқыздыру
НА ПАРУ	Ет, балық, көкөніс және басқа өнімдерді бұға пісіру. Аспап жұмыстық параметрлерге шыққаннан кейін, екі қысқа сигнал беріледі, әзірлеу уақытының кері санағы басталады	0:25	5 мин – 2 сағ / 1 мин	✓	✓	✓
ВЫПЕЧКА	Кекс, тәтті нан, пісірмелер, ашытқы және қабатты қамырды дайындау	1:00	5 мин – 4 сағ / 1 мин		✓	✓
ТУШЕНИЕ	Ет, балық, көкөністер, гарнирлер және құраушылары көп тағамдарды бұқтырып пісіру	1:00	5 мин – 12 сағ / 1 мин		✓	✓
МУЛЬТИПО-ВАР	1°C градуска қадаммен 35–180°C диапазонында температураны орнату мүмкіндігімен түрлі тағамды әзірлеу	0:30	2 мин – 12 сағ / 1 мин Егер әзірлеу температурасы 150°C-ден жоғары болса: 2 мин – 2 сағ / 1 мин		✓	✓
ПЛОВ	Палаудың әр түрін әзірлеу	1:00	5 мин – 2 сағ / 1 мин		✓	✓
СУП	Сорпа, қатықтар, көкөністер мен суық көкелерді дайындау. Аспап жұмыстық параметрлерге шыққаннан кейін, екі қысқа сигнал беріледі, әзірлеу уақытының кері санағы басталады	1:00	5 мин – 8 сағ / 1 мин		✓	✓
МОЛОЧНАЯ КАША	Майлылығы аз пастерленген сүтті қолдана отырып ботқа пісіру	0:30	5 мин – 1 сағ 30 мин / 1 мин		✓	✓
ЙОГУРТ	Йогурттарды дайындау, ашытқы қамырын толықсыту	8:00	5 мин – 12 сағ / 5 мин		✓	
ЭКСПРЕСС	Суға күріш, үгілгіш ботқаларды жылдам әзірлеу. Әзірлеу бағдарламасын іске қосу үшін күту режимінде «СТАРТ» түймесінің басыңыз. Жұмыс барысында дисплейде [] индикаторы көрсетіледі. Бағдарлама су толық қайнап тасыған соң автоматты түрде өшуді қарастырады					

*Суды қайнатқаннан кейін автоматты түрде өшіру функциясы «ЭКСПРЕСС» бағдарламасында іске асырылған.

III. ҚОСЫМША АКСЕССУАРЛАР

(бөлек сатып алынады)

REDMOND SkyCooker RMC-961S мультипісіргіштеріне қосымша аксессуарлар сатып алып, REDMOND өнімдерінің жаңалықтары туралы www.redmond.com.ru сайтынан немесе ресми дилерлер дүкенінен білуге болады.

RAM-G1 – қақпағы бар маркерлі йогуртқа арналған банкалар жиынтығы (4 дана)

Әртүрлі йогурттарды дайындауға арналған. Банкілердің жарамдылық мерзімін бақылауға мүмкіндік беретін күні маркерлері болады. Басқа брендтердің мультипісіргіштеріне қолданылуы мүмкін.

RAM-CL2 – әмбебап алмалы-салмалы қалам

Ыстыққа төзімді пластиктен жасалған қалам күйіктен қорғайды. Тұтқаны шыныаяқпен сенімді бекіту оңай және қауіпсіз толтырылған шыныаяқты алуға және тасымалдауға мүмкіндік береді.

RAM-KS1 – силикон қасық жиынтығы

Жиынтыққа термотөзімді силиконнан жасалған қасық, кәкпір және ожау кіреді. Жиынтық күйуге қарсы жабыны бар ыдыстарға арналған.

IV. АСПАП КҮТІМІ

 Бұйымды тазалауға кірісудің алдында ол электр желісінен ажырап тұрғанына және толық суығанына көз жеткізіңіз!

Жалпы ережелер мен кеңестер

- Аспапты алғашқы пайдаланар алдында, сонымен қатар мультипісіргіште әзірлеген соң ас иісін кетіру үшін ішінде «НА ПАРУ» бағдарламасында 15 минуттың ішінде жарты лимон өңдеуге кеңес береміз.
- Жабық мультипісіргіште әзірленген тағам бар немесе су толған табаны 24 сағаттан артық қалдырмау керек. Дайын тағамы бар табаны тоңазыткерамикалықта сақтай аласыз және қажет болғанда ысыту функциясын пайдаланып, тағамды мультипісіргіште ысыта аласыз.
- Егер аспапты ұзақ уақыт пайдаланбасаңыз, оны электр желісінен ажыратыңыз. Жұмыс камера, таба, ішкі қақпақ пен бу клапаны таза және құрғақ болуы керек.

 Аспап корпусын суға батыруға немесе су ағыны астына салуға ТЫЙЫМ САЛЫНАДЫ! Аспапты тазалағанда қатты майлықты немесе губканы, абразивті пастаны пайдалануға ТЫЙЫМ САЛЫНАДЫ. Сонымен қатар, кез келген химиялық агрессивті немесе асқа тиетін заттар үшін қолдануға кеңес берілмеген басқа заттарды пайдалануға болмайды.

- Мультипісіргіштің резина бөлшектерін тазалағанда мұқият болыңыз: олар зақымдана немесе майысса, аспап дұрыс жұмыс істемеуі мүмкін.

Корпусы тазалау

Құрал корпусын ылғалды ас үй сулығымен немесе ысқышпен тазалаңыз. Жұмсақ тазартқыш құралдарды пайдалануға болады. Су ағып кетуін немесе ажырауды болдырмау үшін корпусың бетін құрғатып сүрту ұсынылады.

Ішкі алмалы қақпақтың тазартылуы

Ішкі алмалы қақпақты және тығыздаушы резеңкені құралды әрбір пайдаланғаннан кейін тазарту керек. Қақпақты су ағының астында жуыңыз, жұмсақ жуу құралын пайдалануға болады. Тазарту тәртібі А3 (6 бетінде) көрсетілген.

 НАЗАР АУДАРЫҢЫЗ! Тығыздаушы резеңкені тазарту кезінде абай болыңыз: оның деформациясы құралдың істен шығуына әкеліп соғады.

Алмалы-салмалы бу қақпағын тазарту (А3 сурет, 6 бет)

Алмалы-салмалы бу қақпағын әр қолданған сайын тазартыңдар.

1. Ішкі қақпақты алыңыз.
2. Бу қақпақшасын жоғары ұқыпты тартыңыз және оны шешіңіз.
3. Су ағының астында жуыңыз және құралға орнатар алдында кептіріңіз.
4. Бу клапанын құралға орнатыңыз.

Конденсатты жою

Осы үлгіде конденсат тостаған айналасында аспап корпусының арнайы қуысында жинақталады және аспаптың артқы бөлігінде орналасқан арнайы контейнерге ағады. Контейнерді тазарту үшін жалпы ережелерді сақтай отырып ағып тұрған судың астында жуыңыз. Ыдыстың айналасындағы қуыста қалған конденсатты ас үй сүлгісінің көмегімен сүртіңіз.

Табаны тазалау

Құрылғының ыдысын әр қолданған сайын тазарту қажет. Сіз табаны жұмсақ губка мен ыдысты жуу құралын пайдаланып, қолмен де, ыдыс жуатын машинада да тазалай аласыз (өндіруші кеңестеріне сәйкес).

Қатты кірлегенде табаға жылы су құйып, біраз уақыт жібітіп қойыңыз, одан кейін тазалап шығыңыз. Табаны мультипісіргіш корпусына қоюдың алдында сыртқы бетін міндетті түрде кептіріп сүртіңіз.

 Табаны үнемі пайдаланғанда оның күйікке қарсы ішкі жабындысының түсі толық немесе жартылай өзгеруі мүмкін. Бұл өзiмен өзi таба ақауының белгiсi болып табылмайды.

Жұмыс камерасын тазалау

Осы нұсқаулықтың нұсқаулары қатаң ұстанғанда сұйықтық, ас бөліктері немесе қоқыстың аспаптың жұмыс камерасының ішіне түсу мүмкіндігі аз. Егер қаты ластанса, аспаптың қате жұмысынан немесе аспап бұзылуынан бас тарту үшін жұмыс камерасының беттерін тазалау керек.

 Мультипісіргіштің жұмыс камерасын тазалаудың алдында аспап электр желісінен ажыратылып, толық суығанына көз жеткізіңіз!

Жұмыс камерасының бүйірлік қабырғаларын, қыздыру дискісі бетін және орталық термоқадаға қабығын (қыздыру дискісінің ортасында орналасқан) ылғал (су емес) губкамен немесе майлықпен тазалауға болады. Егер сіз жуу құралын қолдансаңыз, кейін ас әзірлегенде керексіз иісті болдырмау үшін оның қалдықтарын мұқият кетіру керек.

Бөтен заттар орталық термоқадаға айналасындағы қуысқа түскенде оларды қадаға қабығына баспай, пинцетпен мұқият алып тастаңыз. Қыздыру дискісінің беті кірлегенде ылғал орташа қатты губканы немесе синтетикалық ыскерамикалықты пайдалануға болады.

i Аспапты үнемі пайдаланғанда қыздыру дискісінің түсі уақыт өте келе толық немесе жартылай өзгеруі мүмкін. Бұл өзімен өзі құрылғы ақауының белгісі болып табылмайды және оның дұрыс жұмысына әсер етпейді.

Сақтау және тасымалдау

Сақтау және қайта пайдаланудың алдында құралдың барлық бөліктерін тазалап, түгел құрғатыңыз. Құралды құрғақ желденетін жерде жылыту аспаптарынан алыс және тікелей күн сәулелерден алыс сақтаңыз.

Тасымалдау және сақтау кезінде құралдың зақымдануына және/немесе ораманың бүтіндігіне әкелуі мүмкін құралды механикалық әсерлерге ұшыртуға тыйым салынады.

Құралдың орамасын су мен басқа да сұйықтықтардан сақтау қажет.

V. СЕРВИС-ОРТАЛЫҚҚА ЖОЛЫҒАР АЛДЫНДА

Ақау	Ықтимал себептері	Жою әдісі
Дисплейде келесі қате туралы хабарлама туындайды: E1, E2, E4	Құралдың салқындауы немесе басқару платасының істен шығуы мүмкін	Аспапты электр желісінен ажыратып, оны жылы бөлмеге 2 сағатқа қойыңыз. Қақпағын тығыз жауып, аспапты электр желісіне қайта қосыңыз
Дисплейде келесі қате туралы хабарлама туындайды: E3, E5, E6	Аспаптың қызуы, басқару платасының немесе қыздыру элементінің істен шығуы мүмкін	Табағы бос аспапты қоспаңыз! Аспапты электр желісінен ажыратыңыз, 10-15 минут бойы суытыңыз, одан кейін әзірлеуді жалғастырыңыз
Дисплейде келесі қате туралы хабарлама туындайды: E7	Қызып кетуден автоматты қорғаныс іске қосылған	«МУЛЬТИПОВАР» (100°C жоғары температураны орнату кезінде) және «ЖАРКА» бағдарламалары жұмыс істеген кезде тостағанға суды құймаңыз
Дисплейде келесі қате туралы хабарлама туындайды: E9	Құрылғының жұмыс параметрлерге жету уақыттан көп болды. Құрылғының жұмыс параметрлеріне шыққанға дейін тостағанға өнімдер орналастырылды	«МУЛЬТИПОВАР» және «ЖАРКА» бағдарламаларында 130°C жоғары температураны орнатқан кезде ашық қақпақпен пісіріңіз және суды пайдаланаңыз
Аспап қосылмайды	Электрқоректену бауы аспапқа және (немесе) электр розеткасына қосылмаған Электр розеткасы ақаулы. Электр розеткасында тоқ жоқ	Аспапты жөн розеткаға қосыңыз

Ақау	Ықтимал себептері	Жою әдісі	
Тағам өте ұзақ әзірленеді	Таба мен қыздыру элементі арасына бөтен зат немесе бөлшектер түсті (қоқыс, жарма, ас кесектері)	Аспапты электр желісінен ажыратыңыз, суытыңыз. Бөтен затты немесе бөлшектерді алып тастаңыз	
	Таба мультипісіргіш корпусына қысық орнатылған	Табаны қисайтпай тегіс орнатыңыз	
	Қыздыру дискісі қатты кірлеген	Аспапты электр желісінен ажыратыңыз, суытыңыз. Қыздыру дискісін тазалаңыз	
Әзірлеу кезінде аспаптың қақпағы астынан бу шығады. Бағдарлама жұмысының уақытын санау жүруде. Бағдарлама жұмысының уақытын санау жүруде	Таба аспап корпусына қисайып орнатылған	Табаны қисайтпай, тегіс қойыңыз	
	Таба мен мультипісіргіштің ішкі қақпағы қосылысының санылаусыздығы бұзылған	Қақпақ тығыз жабылмаған немесе қақпақтың астына бөтен зат түсті	Қақпақ пен аспап корпусы арасында бөтен зат (қоқыс, жарма, ас кесектері) жоқтығын тексеріңіз, оларды алып тастаңыз
	Ішкі қақпақтағы тығыздауыш резина қатты кірлеген, майысқан немесе зақымданған	Аспаптың ішкі қақпағындағы тығыздауыш резина жағдайын тексеріңіз. Оны ауыстыру керек болуы мүмкін	
Синхронизациялау әрекеті сәтсіз болды	Ұялы құрылғыда Bluetooth функциясы өшіп тұр	Ұялы құрылғыда Bluetooth функциясын қосыңыз	
	Ұялы құрылғыда Ready for Sky қолданбасы белсенді емес	Ұялы құрылғыда Ready for Sky қолданбасын ашыңыз	
	Синхронизацияланатын құрылғылар тым алыс	Құрылғылардың бір бірінен 15 метр шегінде тұрғанына көз жеткізіңіз	

i **НАЗАР АУДАРЫҢЫЗ!** Ready for Sky қосымшасының жұмысында қандай-да бір істен шығу орын алған кезде сервистік орталыққа жүзіну міндетті емес. REDMOND техникалық қолдау қызметіне барыңыз және Ready for Sky жұмысындағы істен шығу және/немесе қателіктерді жою бойынша біздің мамандардан кеңес алыңыз. Сіздің ұсыныстарыңыз бен қосымшаның жұмысы жөніндегі ескертулеріңіз кезекті жаңарту кезінде ескерілетін болады. Сіздің еліңіздегі REDMOND өнімінің пайдаланушыларын қолдау қызметінің байланыс мәліметтерін www.redmond.com сайтынан қарауға болады. Сізге осы сайттағы кері байланыс нысанын толтыра отырып көмекті алуға болады.

Егер қателікті дұрыстай алмасаңыз, авторизацияланған сервистік орталыққа жүгініңіз.



Кепілдіктен кейінгі жөндеуге арналған қосалқы бөлшектерді табуға болады сайтта қолжетімді <https://redmondsale.com/>

VI. КЕПІЛДІК МІНДЕТТЕМЕЛЕР



* Стандартты кепілдік 1 жыл. Қосымша кепілдік қызмет көрсету жылы Ready for Sky қосымшасында «Акции» бөлімінде. Сіздің еліңіз үшін шарттар туралы ақпарат сайтта қолжетімді <https://r4s.redmond.company/>

Кепілдік кезеңі ішінде дайындаушы жөндеу, бөлшектерді ауыстыру немесе барлық бұйымды ауыстыру жолымен кез келген зауыттық ақауларды жоюға міндеттенеді. Кепілдік тек сатып алу күні түпнұсқалық кепілдік талонында дүкен мөрімен және сатушы қолымен расталған жағдайда ғана күшіне енеді. Осы кепілдік тек бұйым пайдалану бойынша нұсқаулыққа сәйкес қолданылған, жөнделмеген, бұзылмаған және онымен дұрыс жұмыс істемеу нәтижесінде зақымданбаған, сонымен қатар бұйымның толық жинағы сақталған жағдайда танылады. Осы кепілдік бұйымның табиғи тозуына және шығын материалдарына таралмайды (қыш және тефлондық тығыздауыштар және т. б.).

Бұйымның қызмет мерзімі мен кепілдік міндеттемелердің жарамдылық мерзімі өндірілген кезден бастап немесе бұйым жасалған кезден бастап есептеледі (егер сатылған күнін анықтау мүмкін болмаса).

Аспаптың өндірілген кезі бұйым корпусындағы сәйкестендіру жапсырмасында орналасқан сериялық нөмірден табуға болады. Сериялық нөмір 13 белгіден тұрады. 6-ші және 7-шы белгілер айды, 8-ші – құрылғы шыққан жылды білдіреді.

0	0	0	0	0	1	1	2	3	3	3	3	3
---	---	---	---	---	---	---	---	---	---	---	---	---

1 – өндірілген айы (01 – қаңтар, 02 – ақпан ... 12 – желтоқсан)

2 – өндірілген жылы (1 – 2011 ж., 2 – 2012 ж. ... 0 – 2020 ж.)

3 – үлгінің сериялық нөмірі

Өндіруші бекіткен аспаптың қызмет ету мерзімі бұйымның пайдаланылуы осы нұсқаулық пен қолданылатын техникалық стандарттарға сәйкес жүруі жағдайында сатып алынған күнінен 5 жылды құрайды.

Орамды, пайдаланушы нұсқаулығын, сонымен қатар аспаптың өзін қалдықтарды қайта өңдеу бойынша жергілікті бағдарламаға сәйкес пайдаға асыру керек. Мұндай бұйымдарды әдеттегі тұрмыстық қоқыспен тастамаңыз.



Изготовитель: «Пауэр Пойнт Инк. Лимитед» №1202 Хай Юн Гэ (В1) Лин Хай Шан Чжуан Сямейлин Футьян, Шеньжень, Китай, 518049.

Виробник: «Пауер Поїнт Інк. Лімітед» № 1202 Хай Юн Ге (В1) Лін Хай Шан Чжуан Сямейлін Футьян. Шеньжень. Китай 518049.

Импортер в России: ООО «ОРЛИС», 192019, г. Санкт-Петербург, ул. Седова, д. 11, офис 613.

Імпортер в Україні: ТОВ ПІІ «АСБІС-УКРАЇНА», 03061, м. Київ, вул. Газова, будинок 30.

Importer (EU): SIA "SPILVA TRADING", Jelgava, Meiju cels 43-62, LV-3007.

© REDMOND. Все права защищены. 2022

Воспроизведение, передача, распространение, перевод или другая переработка данного документа или любой его части без предварительного письменного разрешения правообладателя запрещены.

www.redmond.company
www.multivarka.pro
www.store.redmond.company
www.smartredmond.com
Made in China

RMC-961S-CIS-UM-2