

REDMOND

Чайник электрический

RK-G1304D

Руководство
по эксплуатации



Если вы не получили требуемое качество обслуживания в сервисе, обращайтесь в головной сервисный центр по контактным данным, указанным в условиях гарантийного обслуживания

RUS 6
UKR 16
KAZ 25

СОДЕРЖАНИЕ

МЕРЫ БЕЗОПАСНОСТИ.....	6
Технические характеристики.....	9
Комплектация.....	9
Устройство модели.....	9
Панель управления.....	10
I. ПЕРЕД НАЧАЛОМ ИСПОЛЬЗОВАНИЯ.....	10
II. ЭКСПЛУАТАЦИЯ ПРИБОРА.....	10
Подготовка к работе.....	10
Кипячение воды.....	11
Нагрев воды без кипячения.....	11
Режим поддержания заданной температуры воды «Keep warm».....	11
Использование сетки для заваривания.....	12
Режим «Boil».....	12
Режим «Stew».....	13
III. УХОД ЗА ПРИБОРОМ.....	13
Очистка от накипи.....	13
Хранение и транспортировка.....	14
IV. ПЕРЕД ОБРАЩЕНИЕМ В СЕРВИС-ЦЕНТР.....	14
V. ГАРАНТИЙНЫЕ ОБЯЗАТЕЛЬСТВА.....	14

A1

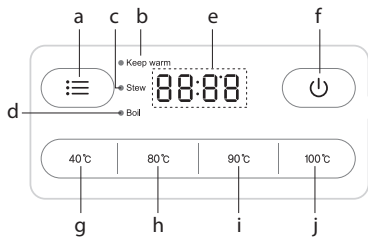
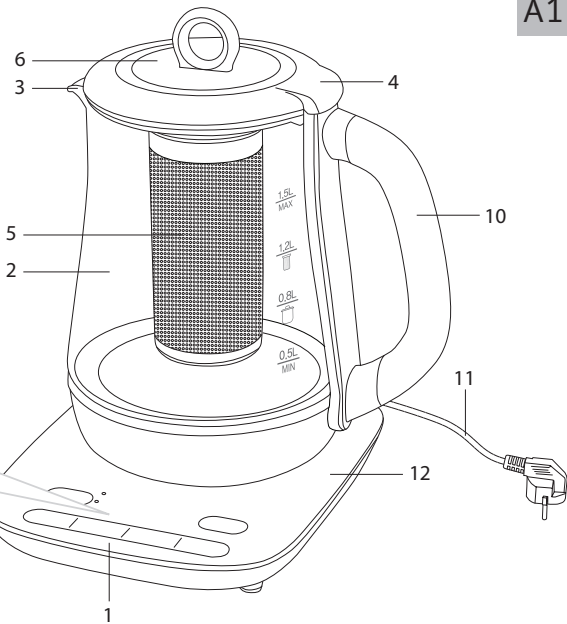
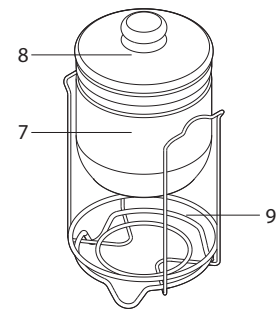

A2

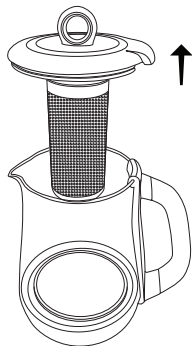

1

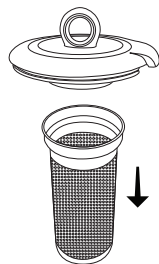

2

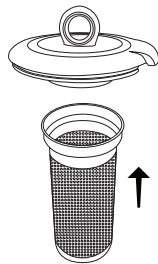

3

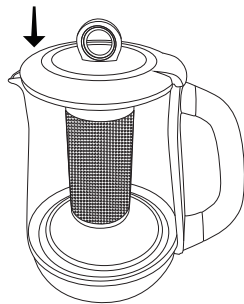

4

A3

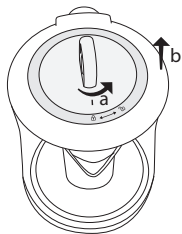

1

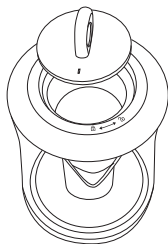

2

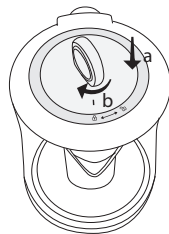

3

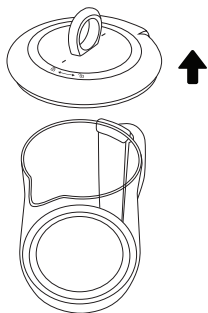

1

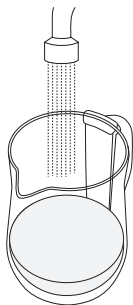

2

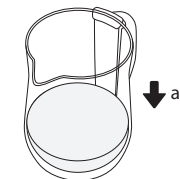
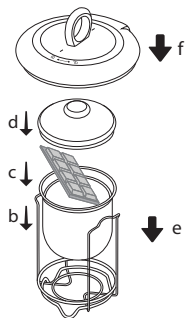

3



A4

4

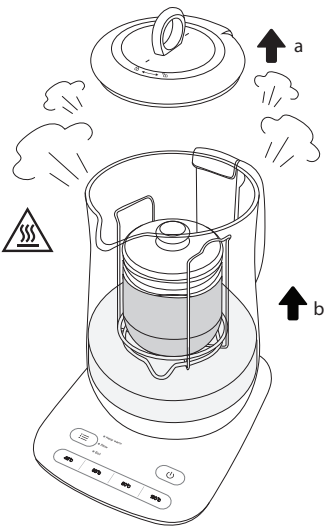

5

УВАЖАЕМЫЙ ПОКУПАТЕЛЬ!

Благодарим вас за то, что отдали предпочтение бытовой технике REDMOND.

REDMOND – это качество, надежность и неизменно внимательное отношение к потребностям клиентов. Надеемся, что вам понравится продукция компании и вы также будете выбирать наши изделия в будущем.

Чайник электрический REDMOND RK-G1304D – современный прибор для нагрева и кипячения воды.

Хотите узнать больше? Посетите наш сайт www.redmond.company.

Здесь вы найдете самую актуальную информацию о предлагаемой технике и ожидаемых новинках, сможете получить консультацию онлайн, а также заказать продукцию REDMOND и оригинальные аксессуары к ней в нашем интернет-магазине.

Служба поддержки пользователей REDMOND в России: 8-800-200-77-21 (звонок по России бесплатный).



Прежде чем использовать данное изделие, внимательно прочитайте руководство по эксплуатации и сохраните его в качестве справочника. Правильное использование прибора значительно продлит срок его службы.

Меры безопасности и инструкции, содержащиеся в данном руководстве, не охватывают все возможные ситуации, которые могут возникнуть в процессе эксплуатации прибора. При работе с устройством пользователь должен руководствоваться здравым смыслом, быть осторожным и внимательным.

МЕРЫ БЕЗОПАСНОСТИ

- Производитель не несет ответственности за повреждения, вызванные несоблюдением техники безопасности и правил эксплуатации изделия.
- Данный электроприбор предназначен для использования в бытовых условиях и может применяться в квартирах, загородных домах или в других подобных условиях непромышленной эксплуатации. Промышленное или любое другое нецелевое использование устройства будет считаться нарушением условий надлежущей эксплуатации изделия. В этом случае производитель не

несет ответственности за возможные последствия.

- Перед подключением устройства к электросети проверьте, совпадает ли ее напряжение с номинальным напряжением питания прибора (см. технические характеристики или заводскую табличку изделия).
- Используйте удлинитель, рассчитанный на потребляемую мощность прибора: несоответствие параметров может привести к короткому замыканию или возгоранию кабеля.
- Подключайте прибор только к розеткам, имеющим заземление, – это обязательное требование электробезопасности. Используя удлинитель, убедитесь, что он также имеет заземление.
- Выключайте прибор из розетки после использования, а также во время его очистки или перемещения. Извлекайте электрошнур сухими руками, удерживая его за штепсель, а не за провод.

STOP

ВНИМАНИЕ! Во время работы прибор нагревается! Будьте осторожны! Не касайтесь руками корпуса прибора во время его работы. Во избежание ожога горячим паром не наклоняйтесь над устройством при открывании крышки.

- Используйте прибор только по назначению. Использование прибора в целях, отличающихся от указанных в данном руководстве, является нарушением правил эксплуатации.
- Разрешается использовать чайник только с подставкой, входящей в комплект прибора.
- Не протягивайте шнур электропитания в дверных проемах или вблизи источников тепла. Следите за тем, чтобы электрошнур не перекручивался и не перегибался, не соприкасался с острыми предметами, углами и кромками мебели.

STOP

ПОМНИТЕ: случайное повреждение кабеля электропитания может привести к неполадкам, которые не соответствуют ус-

ловиям гарантии, а также к поражению электротоком. При повреждении шнура питания его замену, во избежание опасности, должен производить изготовитель, сервисная служба или аналогичный квалифицированный персонал.

- Не устанавливайте прибор на мягкую и нетермоустойчивую поверхность, не накрывайте его во время работы: это может привести к нарушению работы и поломке устройства.
- Запрещена эксплуатация прибора на открытом воздухе: попадание влаги или посторонних предметов внутрь корпуса устройства может привести к его серьезным повреждениям.
- Используйте прибор на высоте не более 2000 м.
- Перед очисткой прибора убедитесь, что он отключен от электросети и полностью остыл. Строго следуйте инструкциям по очистке прибора.

STOP

ЗАПРЕЩАЕТСЯ погружать корпус и подставку прибора в воду!

- Не допускайте проливания жидкости на подставку и разъем.
- Прибор не предназначен для использования лицами (включая детей) с пониженными физическими, психическими или умственными способностями или при отсутствии у них опыта или знаний, если они не находятся под контролем или не проинструктированы об использовании данного прибора лицом, ответственным за их безопасность. Дети должны находиться под присмотром для недопущения игры с прибором.
- Запрещены самостоятельный ремонт прибора или внесение изменений в его конструкцию. Ремонт прибора должен производиться исключительно специалистом авторизованного сервис-центра. непрофессионально выполненная работа может привести к поломке прибора, травмам и повреждению имущества.

STOP

ВНИМАНИЕ! Запрещается эксплуатация прибора при любых неисправностях.

Технические характеристики

Модель.....	RK-G1304D
Мощность.....	1000 Вт
Напряжение.....	220–240 В, 50 Гц
Защита от поражения электрическим током.....	класс I
Тип управления.....	сенсорный
Емкость.....	1,5 л
Материал корпуса.....	термостойкое стекло
Выбор температуры нагрева воды.....	40, 80, 90, 100°C
Функция кипячения воды.....	есть
Функция нагрева воды до заданной температуры без кипячения.....	есть
Автоматическое поддержание заданной температуры воды.....	до 2 часов
Автоотключение:	
• при закипании	
• при отсутствии воды	
• при снятии с подставки (через 2 минуты после снятия)	
Нагревательный элемент.....	скрытый, дисковый
Вращение на подставке.....	360°
Стальная сетка для заваривания.....	есть
Стеклопанель для варки (водяная баня).....	есть
Контактная группа с термодатчиком.....	STRIX®
Длина электрошнура.....	0,65 м
Габаритные размеры (Ш × В × Г).....	218 × 276 × 235 мм
Вес нетто.....	1,54 кг

Комплектация

Чайник.....	1 шт.
Подставка под чайник.....	1 шт.
Стальная сетка для заваривания.....	1 шт.
Стеклопанель для варки (водяная баня).....	1 шт.
Подставка колбы для варки.....	1 шт.
Руководство по эксплуатации.....	1 шт.
Сервисная книжка.....	1 шт.



Производитель имеет право на внесение изменений в дизайн, комплектацию, а также в технические характеристики изделия в ходе совершенствования своей продукции без дополнительного уведомления об этих изменениях. В технических характеристиках допускается погрешность ±10%.

Устройство модели (схема **A1**, стр. 3)

1. Сенсорная панель управления
2. Корпус чайника с градуированной шкалой уровня воды
3. Носик чайника
4. Крышка чайника
5. Стальная сетка для заваривания
6. Крышка стальной сетки для заваривания
7. Стеклопанель для варки (водяная баня)
8. Крышка колбы для варки
9. Подставка колбы для варки
10. Ручка

11. Шнур электропитания
12. Подставка с панелью управления

Панель управления (схема А1, стр. 3)

- a. Кнопка  – выбор режима работы
- b. Индикатор «Keep warm» – режим поддержания заданной температуры воды
- c. Индикатор «Stew» – режим томления/настаивания
- d. Индикатор «Boil» – режим варки / «водяной бани»
- e. Дисплей
- f. Кнопка  – включение/выключение прибора
- g. Кнопка 40°C – нагрев воды до 40°C
- h. Кнопка 80°C – нагрев воды до 80°C
- i. Кнопка 90°C – нагрев воды до 90°C
- j. Кнопка 100°C – кипячение воды

I. ПЕРЕД НАЧАЛОМ ИСПОЛЬЗОВАНИЯ

Аккуратно достаньте изделие и его комплектующие из коробки. Удалите все упаковочные материалы и рекламные наклейки.



Обязательно сохраните на месте предупреждающие наклейки, наклейки-указатели (при наличии) и табличку с серийным номером изделия на его корпусе!

После транспортировки или хранения при низких температурах необходимо выдержать прибор при комнатной температуре не менее 2 часов перед включением.

Протрите корпус прибора влажной тканью, затем вытрите насухо. Появление постороннего запаха при первом использовании не является следствием неисправности прибора.





Производитель рекомендует перед началом использования несколько раз вскипятить воду в чайнике для удаления возможных посторонних запахов и дезинфекции прибора.

II. ЭКСПЛУАТАЦИЯ ПРИБОРА



Подготовка к работе

1. Установите чайник с подставкой на твердую ровную сухую горизонтальную поверхность. При установке следите за тем, чтобы выходящий при кипении пар не попадал на обои, декоративные покрытия, электронные приборы и другие предметы, которые могут пострадать от повышенной влажности и температуры.
2. Полностью размотайте электрошнур. При необходимости используйте удлинитель подходящей мощности (не менее 1,5 кВт).
3. Снимите чайник с подставки. Откройте крышку прибора.
4. Налейте в чайник воду. Уровень воды должен находиться не выше отметки MAX: (1.5L – при подогреве/кипячении воды, 1.2L – при использовании стальной сетки для заваривания, 0.8L – при использовании колбы для варки) и не ниже отметки MIN на градуированной шкале на корпусе прибора. Если наполнить чайник водой выше отметки MAX, возможно разбрызгивание кипятка. Если воды слишком мало, прибор может отключиться преждевременно.

 **ВНИМАНИЕ!** Прибор предназначен только для нагревания и кипячения воды.



- Плотно закройте крышку чайника и установите его на подставку. Прибор будет работать только в том случае, если он установлен правильно.
- Подключите прибор к электросети. Прозвучит звуковой сигнал, индикатор кнопки  на подставке загорится, затем погаснет. После этого прибор перейдет в режим ожидания (индикация отсутствует).

Кипячение воды

- В режиме ожидания нажмите кнопку , прозвучит звуковой сигнал, в течение 3 секунд на дисплее будет мигать надпись 100°C, затем дисплей перейдет в режим отображения текущей температуры воды в чайнике.
- Начнется процесс нагрева воды, индикатор кнопки 100°C будет мигать, индикатор кнопки  – гореть постоянно.
- После закипания воды прозвучат три звуковых сигнала, индикаторы кнопок погаснут, прибор перейдет в режим ожидания.
- Для прерывания процесса нагрева воды повторно нажмите кнопку . Индикаторы кнопок погаснут, прибор перейдет в режим ожидания.

Нагрев воды без кипячения

Этот режим рекомендуется при использовании питьевой воды, бутилированной артезианской или очищенной с помощью специальных фильтров. Вода, не подвергшаяся кипячению, сохраняет свои природные свойства, что особенно важно при заваривании элитных сортов чая.



- В режиме ожидания нажмите кнопку 40°C, 80°C или 90°C, прозвучит звуковой сигнал, индикатор кнопки выбранной температуры будет гореть, на дисплее будет отображаться текущая температура воды в чайнике.
- Нажмите кнопку , начнется процесс нагрева воды. Индикатор кнопки выбранной температуры будет мигать, индикатор кнопки  – гореть постоянно, на дисплее будет отображаться текущая температура воды в чайнике.
- После нагрева воды до заданной температуры прозвучат три звуковых сигнала, индикаторы кнопок погаснут, прибор перейдет в режим ожидания.
- Для прерывания процесса нагрева воды повторно нажмите кнопку . Индикаторы кнопок погаснут, прибор перейдет в режим ожидания.

 Если температура воды в чайнике выше, чем желаемая температура нагрева, процесс нагрева не будет запущен.



Режим поддержания заданной температуры воды «Keep warm»

- В режиме ожидания нажмите кнопку 40°C, 80°C или 90°C, прозвучит звуковой сигнал, индикатор кнопки выбранной температуры будет гореть, на дисплее будет отображаться текущая температура воды в чайнике.

 Поддержание температуры воды 100°C невозможно.

- Кнопкой  выберите режим «Keep warm», индикатор режима будет гореть непрерывно.
- Нажмите кнопку , в течение 3 секунд на дисплее отобразится выбранная температура нагрева, затем дисплей

перейдет в режим отображения текущей температуры воды в чайнике. Начнется процесс нагрева воды, индикатор кнопки выбранной температуры будет мигать, индикатор кнопки  – гореть постоянно.





4. Режим включится автоматически после завершения нагрева и будет поддерживать выбранную температуру воды: 40°C – в течение 2 часов, 80, 90°C – в течение 1 часа. Если температура опускается ниже выбранного значения, автоматически включается нагревательный элемент. Во время работы режима индикаторы кнопки  и режима «Keep warm» горят постоянно, индикатор кнопки выбранной температуры нагрева мигает, на дисплее отображается текущая температура воды в чайнике.
5. Для отключения режима «Keep warm» нажмите кнопку , прозвучит звуковой сигнал, индикаторы на подставке погаснут, прибор перейдет в режим ожидания.
6. По окончании работы режима прозвучат 3 звуковых сигнала, прибор перейдет в режим ожидания.

Использование сетки для заваривания (схема [A2](#), стр. 4)

С помощью сетки для заваривания вы можете приготовить ваш любимый напиток прямо в чайнике REDMOND RK-G1304D. Для этого используйте режим «Keep warm». Поместите в сетку порцию чая, сушеные фрукты, ягоды или травы и установите ее в корпус прибора (для добавления ингредиентов в сетку для заваривания также можно использовать отверстие крышки сетки, схема [A3](#), стр. 4). Чайник нагреет воду и одновременно заварит ваш любимый напиток, а также сможет поддерживать его теплым.

STOP Не используйте сетку для заваривания с режимами «Boil» и «Stew».





Режим «Boil» (схема [A4](#), стр. 5)

1. Наполните чайник водой до отметки 0.8L. Поместите продукты в стеклянную колбу для варки, затем установите колбу на подставке в чайник.
2. Плотно закройте крышку чайника.
3. Кнопкой  выберите режим «Boil», индикатор режима будет гореть непрерывно.
4. Нажмите кнопку , начнется процесс нагрева воды, индикатор кнопки  будет гореть постоянно, на дисплее будет отображаться текущая температура воды в чайнике.
5. После закипания воды чайник будет поддерживать температуру 100°C в течение 55 минут, на дисплее будет отображаться поминутный обратный отсчет (0:55, 0:54, 0:53...).
6. После завершения обратного отсчета чайник будет поддерживать температуру 55°C в течение 2 часов, на дисплее будет отображаться текущая температура воды в чайнике.
7. Для прерывания работы режима «Boil» нажмите кнопку . Индикаторы на подставке погаснут, прибор перейдет в режим ожидания.
8. По окончании работы режима прозвучат 3 звуковых сигнала, прибор перейдет в режим ожидания.
9. Аккуратно достаньте колбу для варки, удерживая ее за верхние края подставки.



Будьте осторожны при извлечении колбы для варки. Для предотвращения ожогов откройте крышку чайника и дайте пару выйти, извлекайте колбу для варки при помощи кухонных рукавиц.

Режим «Stew» (схема А4, стр. 5)

1. Наполните чайник водой до отметки 0.8L. Поместите продукты в стеклянную колбу для варки, затем установите колбу на подставке в чайник.
2. Плотно закройте крышку чайника.
3. Кнопкой  выберите режим «Stew», индикатор режима будет гореть непрерывно.
4. Нажмите кнопку , начнется процесс нагрева воды, индикатор кнопки  будет гореть постоянно, на дисплее будет отображаться текущая температура воды в чайнике.
5. Чайник нагреет воду до температуры 85°C и будет поддерживать ее в течение 90 минут, на дисплее будет отображаться поминутный обратный отсчет (1:30, 1:29, 1:28...).
6. Для прерывания работы режима «Stew» нажмите кнопку . Индикаторы на подставке погаснут, прибор перейдет в режим ожидания.
7. По окончании работы режима прозвучат 3 звуковых сигнала, прибор перейдет в режим ожидания.
8. Аккуратно достаньте колбу для варки, удерживая ее за верхние края подставки.

III. УХОД ЗА ПРИБОРОМ

Перед очисткой отключите прибор от электросети и дайте ему полностью остыть. Корпус чайника и подставку очищайте влажной мягкой тканью.

STOP ЗАПРЕЩАЕТСЯ погружать чайник, подставку, шнур электропитания и штепсель в воду или помещать их под струю воды!
ЗАПРЕЩАЕТСЯ использование при очистке прибора грубых салфеток или губок, абразивных паст. Также недопустимо использование любых химически агрессивных или других веществ, не рекомендованных для применения с предметами, контактирующими с пищей.

Стеклянную колбу для варки, подставку колбы и стальную сетку для заваривания очищайте после каждого использования, промывайте их в теплой воде с использованием мягкого моющего средства.

Внутренние стенки чайника также могут быть очищены с использованием мягкого моющего средства.

Очистка от накипи

В процессе эксплуатации, в зависимости от состава используемой воды, на нагревательном элементе и внутренних стенках прибора возможно образование налета и накипи. Для их удаления используйте специальные неабразивные вещества для очистки и удаления накипи с кухонной техники.

1. Перед очисткой чайника дайте ему полностью остыть.
2. Следуйте инструкции на упаковке чистящего средства.

3. После очистки вылейте раствор и тщательно промойте чайник холодной водой.
4. Протрите чайник влажной тканью для удаления всех следов раствора и накипи.



ВНИМАНИЕ! Перед повторным использованием чайника убедитесь, что электрические контакты совершенно сухие!

Хранение и транспортировка

Перед хранением и повторной эксплуатацией очистите и полностью просушите все части прибора. Храните прибор в сухом вентилируемом месте вдали от нагревательных приборов и попадания прямых солнечных лучей.

При транспортировке и хранении запрещается подвергать прибор механическим воздействиям, которые могут привести к повреждению прибора и/или нарушению целостности упаковки. Необходимо беречь упаковку прибора от попадания воды и других жидкостей.

IV. ПЕРЕД ОБРАЩЕНИЕМ В СЕРВИС-ЦЕНТР

Неисправность	Возможная причина	Способ устранения
При нажатии кнопок ни один индикатор не загорается	Отсутствует электропитание	Убедитесь, что прибор подключен к исправной розетке
Чайник преждевременно отключается	Образовалась накипь на нагревательном элементе	Очистите нагревательный элемент от накипи (см. раздел «Уход за прибором»)

Неисправность	Возможная причина	Способ устранения
На дисплее отображается «ERR», прибор подает звуковые сигналы, не реагирует на нажатие кнопок	Нет воды или недостаточное количество воды в чайнике, сработала защита от перегрева	Отключите прибор от электросети и дайте ему остыть в течение 10-15 минут. При дальнейшей эксплуатации наполняйте чайник водой выше отметки MIN
На дисплее отображаются символы ----, прибор не реагирует на нажатие кнопок	Чайник был снят с подставки	Символы исчезнут по возвращении чайника на подставку, прибор продолжит работу. Если не вернуть чайник на подставку в течение 2 минут, прозвучит звуковой сигнал, прибор автоматически отключится



В случае если неисправность устранить не удалось, обратитесь в авторизованный сервисный центр.



Запчасти для постгарантийного ремонта можно найти на сайте <https://redmondsale.com/>

V. ГАРАНТИЙНЫЕ ОБЯЗАТЕЛЬСТВА

На данное изделие предоставляется гарантия сроком на 12 месяцев с момента приобретения. В течение гарантийного периода изготовитель обязуется устранить путем ремонта, замены деталей или замены всего изделия любые заводские дефекты. Гарантия вступает в силу только в том случае, если дата покупки под-

тверждена печатью магазина и подписью продавца на оригинальном гарантийном талоне. Настоящая гарантия признается лишь в том случае, если изделие применялось в соответствии с руководством по эксплуатации, не ремонтировалось, не разбиралось и не было повреждено в результате неправильного обращения с ним, а также сохранена полная комплектность изделия. Данная гарантия не распространяется на естественный износ изделия и расходные материалы (сетка для заваривания и т.д.). Срок службы изделия и срок действия гарантийных обязательств на него исчисляются со дня продажи или с даты изготовления изделия (в случае, если дату продажи определить невозможно). Дату изготовления прибора можно найти в серийном номере, расположенном на идентификационной наклейке на корпусе изделия. Серийный номер состоит из 13 знаков. 6-й и 7-й знаки обозначают месяц, 8-й – год выпуска устройства.

0	0	0	0	0	1	1	2	3	3	3	3	3
---	---	---	---	---	---	---	---	---	---	---	---	---

1 – месяц производства (01 – январь, 02 – февраль ... 12 – декабрь)

2 – год производства (1 – 2021 г., 2 – 2022 г. ... 0 – 2030 г.)

3 – серийный номер модели

Установленный производителем срок службы прибора составляет 3 года со дня его приобретения при условии, что эксплуатация изделия производится в соответствии с данным руководством и применимыми техническими стандартами.

Упаковку, руководство пользователя, а также сам прибор необходимо утилизировать в соответствии с местной программой по переработке отходов. Не выбрасывайте такие изделия вместе с обычным бытовым мусором.



Перед початком використання уважно прочитайте інструкцію з експлуатації і збережіть її як довідник. Правильне використання приладу значно продовжить термін його служби.

Заходи безпеки та інструкції, що містяться в цьому посібнику, не охоплюють всі можливі ситуації, які можуть виникнути в процесі експлуатації приладу. Під час використання пристрою користувач повинен керуватися здоровим глуздом, бути обережним і уважним.

ЗАХОДИ БЕЗПЕКИ

- Виробник не несе відповідальності за пошкодження, спричинені недотриманням вимог щодо техніки безпеки та правил експлуатації виробу.
- Даний електроприлад призначений для використання в побутових умовах і може застосовуватися в квартирах, замських будинках або в інших подібних умовах непромислової експлуатації. Промислове або будь-яке інше нецільове використання пристрою вважатиметься порушенням умов належної експлуатації виробу. У цьому випадку виробник не несе відповідальності за можливі наслідки.

STOP

- Перед підключенням пристрою до електромережі перевірте, чи збігається її напруга з номінальною напругою живлення приладу (див. технічні характеристики або заводську табличку виробу).
 - Використовуйте подовжувач, розрахований на споживану потужність приладу: невідповідність параметрів може призвести до короткого замикання або займання кабелю.
 - Підключайте прилад лише до розеток, що мають заземлення, – це обов'язкова вимога електробезпеки. Використовуючи подовжувач, переконайтеся, що він також має заземлення.
 - Вимикайте прилад із розетки після використання, а також під час його очищення або переміщення. Витягуйте електрошнур сухими руками, утримуючи його за штепсель, а не за дріт.
- УВАГА!** Під час роботи прилад нагрівається! Будьте обережні! Не торкайтеся руки корпусу приладу у процесі його експлу-

атації. Щоб уникнути опіку гарячою парою, не нахиляйтеся над пристроєм під час відкриття кришки.

- Використовуйте прилад лише за призначенням. Використання приладу в цілях, що відрізняються від вказаних у даній інструкції, є порушенням правил експлуатації.
- Дозволяється використовувати чайник лише з підставкою, що входить до комплекту приладу.
- Не протягуйте шнур електроживлення в дверних отворах або поблизу джерел тепла. Стежте за тим, щоб електрошнур не перекручувався та не перегинався, не стикався з гострими предметами, кутами й краями меблів.

STOP

***ПАМ'ЯТАЙТЕ:** випадкове пошкодження кабелю електроживлення може призвести до неполадок, які не відповідають умовам гарантії, а також до ураження електрострумом. Пошкоджений електрокабель потребує термінової заміни в сервіс-центрі.*

- Не встановлюйте прилад на м'яку й нетерmostійку поверхню, не накривайте його під час роботи: це може призвести до порушення роботи та поломки пристрою.
- Заборонено експлуатацію приладу на відкритому повітрі: потрапляння вологи до контактної групи або сторонніх предметів всередину корпусу пристрою може призвести до його серйозних пошкоджень.
- Використовуйте прилад на висоті не більше 2000 м.
- Перед очищенням приладу переконайтеся, що він відключений від електромережі й повністю охолов. Чітко дотримуйтеся інструкцій щодо очищення приладу.

STOP

ЗАБОРОНЯЄТЬСЯ занурювати корпус і підставку приладу у воду!

- Не допускайте проливання рідини на підставку і роз'єм.
- Даний прилад не призначений для використання людьми (в тому числі дітьми), в яких є фізичні,

нервові або психічні відхилення або брак досвіду та знань, за винятком випадків, коли за такими особами здійснюється нагляд або проводиться їхній інструктаж щодо використання даного приладу особою, що відповідає за їхню безпеку. Необхідно наглядати за дітьми, щоб не допустити їхніх ігор із приладом, його комплектуючими, а також заводською упаковкою. Очищення й обслуговування пристрою не мають виконувати діти без нагляду дорослих.

- Заборонено самостійний ремонт приладу або внесення змін до його конструкції. Ремонт приладу має здійснюватися винятково фахівцем авторизованого сервіс-центру. Некваліфіковано виконана робота може призвести до поломки приладу, травм і пошкодження майна.



УВАГА! Заборонено використання приладу за будь-яких несправностей.

Технічні характеристики

Модель.....	RK-G1304D
Потужність.....	1000 Вт
Напруга	220–240 В, 50 Гц
Захист від ураження електричним струмом	клас I
Тип управління	сенсорний
Об'єм.....	1,5 л
Матеріал корпусу.....	термостійке скло
Вибір температури нагрівання води	40, 80, 90, 100°C
Функція кип'ятіння води.....	Є
Функція нагрівання води до заданої температури без кип'ятіння.....	Є
Автоматичне підтримання заданої температури води.....	до 2 годин
Автовимкнення:	
• при закипанні	
• при відсутності води	
• при знятті з підставки (через 2 хвилини після зняття)	
Нагрівальний елемент	прихований, дисковий
Обертання на підставці	360°
Сітка для заварювання	Є
Скляна колба для варіння (водяна баня).....	Є
Контактна група з термодатчиком.....	STRIX®
Довжина електрошнура	0,65 м
Габаритні розміри (Ш × В × Г).....	218 × 276 × 235 мм
Вага нетто.....	1,54 кг

Комплектація

Чайник.....	1 шт.
Підставка для чайника.....	1 шт.
Сітка для заварювання.....	1 шт.
Скляна колба для варіння (водяна баня).....	1 шт.
Підставка колби для варіння.....	1 шт.
Інструкція з експлуатації.....	1 шт.
Сервісна книжка.....	1 шт.

Виробник має право на внесення змін до дизайну, комплектації, а також до технічних характеристик виробу під час вдосконалення своєї продукції без додаткового повідомлення про ці зміни. У технічних характеристиках допускається похибка $\pm 10\%$

Будова приладу (схема А1, стор. 3)

1. Сенсорна панель управління
2. Корпус приладу з градуйованою шкалою рівня води
3. Носик чайника
4. Кришка чайника
5. Сітка для заварювання
6. Кришка сталеві сітки для заварювання
7. Скляна колба для варіння (водяна баня)
8. Кришка колби для варіння
9. Підставка колби для варіння
10. Ручка
11. Шнур електроживлення
12. Підставка з панеллю керування

Панель управління (схема А1, стор. 3)

- a. Кнопка \equiv – вибір режиму роботи
- b. Індикатор «Keep warm» – режим підтримки заданої температури води
- c. Індикатор «Stew» – режим томління/настоювання
- d. Індикатор «Boil» – режим варіння / «водяної бані»
- e. Дисплей
- f. Кнопка \odot – увімкнення/вимкнення чайника
- g. Кнопка 40°C – нагрівання води до 40°C
- h. Кнопка 80°C – нагрівання води до 80°C
- i. Кнопка 90°C – нагрівання води до 90°C
- j. Кнопка 100°C – кип'ятіння води

I. ПЕРЕД ПОЧАТКОМ ВИКОРИСТАННЯ

Акуратно дістаньте виріб і його комплектуючі з коробки. Видаліть усі пакувальні матеріали та рекламні наклейки.



Обов'язково збережіть на місці застережні наклейки, наклейки-показники (за наявності) і табличку з серійним номером виробу на його корпусі!

Після транспортування або зберігання за низьких температур необхідно витримати прилад за кімнатної температури не менше ніж 2 години перед увімкненням.

Протріть корпус приладу вологою тканиною, потім витріть до суха. Поява стороннього запаху під час першого використання не є наслідком несправності приладу.

- i** Виробник рекомендує перед початком використання кілька разів закияти воду в чайнику для видалення можливих сторонніх запахів і дезінфекції приладу.

II. ЕКСПЛУАТАЦІЯ ПРИЛАДУ

Підготовка до роботи



1. Встановіть чайник з підставкою на тверду рівну суху горизонтальну поверхню. Встановлюючи його, стежте за тим, щоб пара, що виходить під час кипіння, не потрапляла на шпалери, декоративні покриття, електронні прилади й інші предмети, які можуть пошкодитися через підвищену вологість і температуру.
2. Повністю розмотайте електрошнур. За необхідності використовуйте подовжувач відповідної потужності (не менше ніж 1,5 кВт).
3. Зніміть чайник з підставки. Відкрийте кришку приладу.
4. Налийте в чайник воду. Рівень води повинен знаходитися не вище позначки MAX: (1.5L – при підігріві / кип'ятінні води, 1.2L – при використанні сталеві сітки для заварювання, 0.8L – при використанні колби для варіння) і не нижче позначки MIN на шкалі з градуюванням на корпусі приладу. Якщо наповнити чайник водою вище за позначку MAX, то під час закипання можливе розбризкування окропу. Якщо води дуже мало, прилад може вимкнутися передчасно.



УВАГА! Прилад призначений лише для нагрівання та кип'ятіння води.



5. Щільно закрийте кришку та встановіть чайник на підставку. Прилад працюватиме лише в тому випадку, якщо він встановлений правильно.
6. Підключіть прилад до електромережі. Пролунає звуковий сигнал, індикатор кнопки  на підставці загориться, потім згасне. Після цього прилад перейде в режим очікування (індикації немає).

Кип'ятіння води

1. У режимі очікування натисніть кнопку , прозвучить звуковий сигнал, протягом 3 секунд на дисплеї буде блимати напис 100°C, потім дисплей перейде в режим відображення поточної температури води в чайнику.
2. Почнеться процес нагріву води, індикатор кнопки 100°C буде блимати, індикатор кнопки  горіти постійно.
3. Після закипання води прозвучать три звукові сигнали, індикатори кнопок згаснуть, прилад перейде в режим очікування.
4. Для переривання процесу нагріву води повторно натисніть кнопку . Індикатори кнопок згаснуть, прилад перейде в режим очікування.

Нагрів без кип'ятіння

Цей режим рекомендується в разі використання питної води, бутильованої артезіанської або очищеної за допомогою спеціальних фільтрів. Вода, що не кип'ятилася, зберігає свої природні властивості, що особливо важливо під час заварювання елітних сортів чаю.

1. У режимі очікування натисніть кнопку 40°C, 80°C або 90°C, прозвучить звуковий сигнал, індикатор кнопки обраної температури буде горіти, на дисплеї буде відображатися поточна температура води в чайнику.
2. Натисніть кнопку , почнеться процес нагрівання води. Індикатор кнопки обраної температури буде блимати, індикатор кнопки  – горіти постійно, на дисплеї буде відображатися поточна температура води в чайнику.
3. Після нагріву води до заданої температури прозвучать три звукові сигнали, індикатори кнопок згаснуть, прилад перейде в режим очікування.
4. Для переривання процесу нагрівання води повторно натисніть кнопку . Індикатори кнопок згаснуть, прилад перейде в режим очікування.





 Якщо температура води в чайнику вище, ніж бажана температура нагрівання, процес нагрівання не почнеться.

Режим підтримання заданої температури води «Keep warm»

1. У режимі очікування натисніть кнопку 40°C, 80°C або 90°C, прозвучить звуковий сигнал, індикатор кнопки обраної температури буде горіти, на дисплеї буде відображатися поточна температура води в чайнику.

 Підтримання температури води 100°C неможливе.

2. Кнопкою  виберіть режим «Keep warm», індикатор режиму буде горіти безперервно.

3. Натисніть кнопку , протягом 3 секунд на дисплеї з'явиться вибрана температура нагріву, потім дисплей перейде в режим відображення поточної температури води в чайнику. Почнеться процес нагріву води, індикатор кнопки обраної температури буде блимати, індикатор кнопки  – горіти постійно.
4. Режим вмикається автоматично після завершення нагрівання й буде підтримувати заздалегідь обрану температуру води: 40°C – протягом 2 годин, 80, 90°C – протягом 1 години. Якщо температура опускається нижче за вибране значення, автоматично вмикається нагрівальний елемент. Під час роботи режиму індикатори кнопки  і режиму «Keep warm» горять постійно, індикатор кнопки обраної температури нагріву блимає, на дисплеї відображається поточна температура води в чайнику.
5. Для відключення режиму «Keep warm» натисніть кнопку , пролунає звуковий сигнал, індикатори на підставці згаснуть, прилад перейде в режим очікування.
6. Після закінчення роботи режиму прозвучать 3 звукові сигнали, прилад перейде в режим очікування.

Використання сітки для заварювання (схема [A2](#), стор. 4)

За допомогою сітки для заварювання ви можете приготувати ваш улюблений напій прямо в чайнику REDMOND RK-G1304D. Для цього використовуйте режим «Keep warm». Помістіть в сітку порцію чаю, сушені фрукти, ягоди або трави і встановіть її в корпус приладу (для додавання інгредієнтів в сітку для заварювання також можна використовувати отвір кришки сітки,

схема А3, стор. 4). Чайник нагріє воду і одночасно заварить ваш улюблений напій, а також зможе підтримувати його теплим.

STOP Не використовуйте сітку для заварювання з режимами «Boil» і «Stew».

Режим «Boil» (схема А4, стр. 5)

1. Наповніть чайник водою до позначки 0.8L. Помістіть продукти в скляну колбу для варіння, потім встановіть колбу на підставці в чайник.
2. Щільно закрийте кришку чайника.
3. Кнопкою \equiv виберіть режим «Boil», індикатор режиму буде горіти безперервно.
4. Натисніть кнопку \cup , почнеться процес нагріву води, індикатор кнопки \cup буде горіти постійно, на дисплеї буде відображатися поточна температура води в чайнику.
5. Після закипання води чайник буде підтримувати температуру 100°C протягом 55 хвилин, на дисплеї буде відображатися щохвилинний зворотний відлік (0:55, 0:54, 0:53...).
6. Після завершення зворотного відліку чайник буде підтримувати температуру 55°C протягом 2 годин, на дисплеї буде відображатися поточна температура води в чайнику.
7. Для переривання роботи режиму «Boil» натисніть кнопку \cup . Індикатори на підставці згаснуть, прилад перейде в режим очікування.
8. Після закінчення роботи режиму прозвучать 3 звукових сигнали, прилад перейде в режим очікування.

9. Акуратно дістаньте колбу для варіння, утримуючи її за верхні краї підставки.



Будьте обережні при добуванні колби для варіння. Для запобігання опіків відкрийте кришку чайника і дайте пару вийти, виймайте колбу для варіння за допомогою кухонних рукавиць.

Режим «Stew» (схема А4, стр. 5)

1. Наповніть чайник водою до позначки 0.8L. Помістіть продукти в скляну колбу для варіння, потім встановіть колбу на підставці в чайник.
2. Щільно закрийте кришку чайника.
3. Кнопкою \equiv виберіть режим «Stew», індикатор режиму буде горіти безперервно.
4. Натисніть кнопку \cup , почнеться процес нагріву води, індикатор кнопки \cup буде горіти постійно, на дисплеї буде відображатися поточна температура води в чайнику.
5. Чайник нагріє воду до температури 85°C і буде підтримувати її протягом 90 хвилин, на дисплеї буде відображатися щохвилинний зворотний відлік (1:30, 1:29, 1:28...).
6. Для переривання роботи режиму «Stew» натисніть кнопку \cup . Індикатори на підставці згаснуть, прилад перейде в режим очікування.
7. Після закінчення роботи режиму прозвучать 3 звукових сигнали, прилад перейде в режим очікування.
8. Акуратно дістаньте колбу для варіння, утримуючи її за верхні краї підставки.

III. ДОГЛЯД ЗА ПРИЛАДОМ

Перед очищенням від'єднайте чайник від електромережі та дайте йому охолонути. Періодично очищуйте корпус чайника та підставку вологою м'якою тканиною.

STOP

ЗАБОРОНЯЄТЬСЯ занурювати чайник, підставку, електричний шнур або штепсель у воду: електричні контакти не мають стикатися з водою!

ЗАБОРОНЯЄТЬСЯ використання при очищенні приладу грубих серветок або губок абразивних паст. Також неприпустиме використання будь-яких хімічно агресивних або інших речовин, не рекомендованих для застосування з предметами, що контактують з їжею.

Скляну колбу для варіння, підставку колби і сталеву сітку для заварювання необхідно чистити після кожного використання, промивайте їх в теплій воді з використанням м'якого миючого засобу. Внутрішні стінки чайника також можуть бути очищені з використанням м'якого миючого засобу.

Очищення від накипу

У процесі експлуатації, залежно від складу використовуваної води, на нагрівальному елементі та внутрішніх стінках приладу можливе утворення нальоту й накипу. Для їхнього видалення використовуйте спеціальні неабразивні речовини для очищення та видалення накипу з кухонної техніки.

1. Перед очищенням чайника дайте йому повністю охолонути.
2. Дотримуйтеся інструкції на упаковці очищувального засобу.

3. Після очищення вилийте розчин і ретельно промийте чайник холодною водою.
4. Протріть чайник вологою тканиною для видалення всіх слідів розчину та накипу.



УВАГА! Перед повторним використанням чайника переконайтеся, що електричні контакти абсолютно сухі!

Зберігання та транспортування

Перед зберіганням і повторною експлуатацією очистьте й повністю просушіть усі частини приладу. Зберігайте прилад у сухому вентильованому місці подалі від нагрівальних приладів і прямих сонячних променів.

Під час транспортування та зберігання забороняється піддавати прилад механічному впливу, який може призвести до пошкодження пристрою та/або порушення цілісності упаковки. Необхідно берегти упаковку приладу від потрапляння води й інших рідин.

IV. ПЕРЕД ЗВЕРНЕННЯМ ДО СЕРВІС-ЦЕНТРУ

Несправність	Можлива причина	Усунення несправності
При натисканні кнопок жоден індикатор не загоряється	Немає електроживлення	Підключіть чайник до справної електророзетки
Чайник передчасно вимикається	Утворився накип на нагрівальному елементі	Очистіть нагрівальний елемент від накипу (див. розділ «Догляд за приладом»)

Несправність	Можлива причина	Усунення несправності
На дисплеї відображається «ERR», прилад подає звуковий сигнал, не реагує на натискання кнопок.	У чайника немає води, спрацював захист від перегрівання	Відключіть прилад від електромережі та дайте йому охолонути. При подальшій експлуатації наповнійте чайник водою вище за позначку MIN
На дисплеї відображаються символи ---, прилад не реагує на натискання кнопок.	Чайник був знятий з підставки	Символи зникнуть після повернення чайника на підставку, прилад продовжить роботу. Якщо не повернути чайник на підставку протягом 2 хвилин, пролунає звуковий сигнал, прилад автоматично відключиться.

i У разі, якщо несправність усунути не вдалося, зверніться до авторизованого сервісного центру.



Запчастини для післягарантійного ремонту можна знайти на сайті <https://redmondsale.com/>

V. ГАРАНТІЙНІ ЗОБОВ'ЯЗАННЯ

На цей виріб надається гарантія строком на 12 місяців з моменту його придбання. Впродовж гарантійного періоду виробник зобов'язується усунути шляхом ремонту, заміни деталей або заміни усього виробу будь-які заводські дефекти. Гарантія набу-

ває чинності тільки у тому випадку, якщо дата купівлі підтверджена печаткою магазину і підписом продавця на оригінальному гарантійному талоні. Справжня гарантія признається лише у тому випадку, якщо прилад застосовувався відповідно до інструкції з експлуатації, не ремонтувався, не розбирався і не був пошкоджений в результаті неправильного поводження з ним, а також збережена повна комплектність виробу. Ця гарантія не поширюється на природний знос виробу і витратні матеріали (фільтри і т.д.).

Термін служби виробу і термін дії гарантійних зобов'язань на нього обчислюються з дня продажу або з дати виготовлення виробу (у разі, якщо дату продажу визначити неможливо).

Дату виготовлення приладу можна знайти в серійному номері, що розташований на ідентифікаційній наклейці на корпусі виробу. Серійний номер складається з 13 знаків. 6-й і 7-й знаки позначають місяць, 8-й – рік випуску пристрою.

0	0	0	0	0	1	1	2	3	3	3	3	3
---	---	---	---	---	---	---	---	---	---	---	---	---

1 – місяць виробництва (01 – січень, 02 – лютий ... 12 – грудень)
 2 – рік виробництва (1 – 2021 р., 2 – 2022 р. ... 0 – 2020 р.)
 3 – серійний номер моделі

Встановлений виробником термін служби приладу складає 3 роки з дня його придбання за умови, що експлуатація виробу здійснюється відповідно до цієї інструкції і застосованих технічних стандартів.

Упаковку, посібник користувача, а також сам прилад необхідно утилізувати відповідно до місцевої програми по переробці відходів. Не викидайте такі вироби разом із звичайним побутовим сміттям.



Пайдаланар алдында пайдалану бойынша нұсқаулықты мұқият оқып шығыңыз да, оны анықтамалық ретінде сақтап қойыңыз. Аспапты дұрыс пайдалану оның қызметінің мерзімін ұзартады.

Бұл нұсқаулықтағы қауіпсіздік шаралары мен нұсқаулар құралды қолдану кезінде туындауы мүмкін барлық жағдайларды қамтымайды. Бұл құрылғымен жұмыс кезінде қолданушы ақылға сүйеніп, абай әрі мұқият болуы тиіс.

САҚТАНУ ШАРАЛАРЫ

- Өндіруші қауіпсіздік техникасының талаптарын және бұйымды пайдалану ережелерін сақтамаудан туындаған зақымдар үшін жауап бермейді.
- Бұл электр аспап пәтерлерде, қала сыртындағы үйлерде емес пайдаланудың кез келген басқа осындай жағдайларда пайдаланыла алады. Құрылғыны өнеркәсіптік немесе кез келген мақсатсыз пайдалану бұйымды тиісті түрде пайдалану шарттарын бұзу болып саналады. Бұл жағдайда өндіруші ықтимал салдарлар үшін жауап бермейді.
- Құрылғыны электр желісіне қосар алдында оның кернеуі аспаптың номиналды кернеуіне

сәйкес келетінін тексеріңіз (бұйымның техникалық сипаттамалары немесе зауыттық кестесін қараңыз).

- Аспаптың тұтынатын қуатына есептелген ұзартқыш қолданыңыз: параметрлердің сәйкессіздігі қысқа тұйықталуға немесе кабельдің жануына әкеліп соқтыруы мүмкін.
- Аспапты тек жерлендірілетін розеткілерге ғана қосыңыз, – бұл электр қауіпсіздігінің міндетті талабы. Ұзартқышты қолдана отырып, оның жерлендірілетініне көз жеткізіңіз.
- Аспапты қолданған соң, сонымен қатар оны тазалаған немесе тасымалдаған кезде розеткіден өшіріңіз. Электр бауын сымынан емес, штепселінен ұстап тұрып, құрғақ қолмен шығарыңыз.



НАЗАР АУДАРЫҢИЗ! Жұмыс кезінде аспап қызбады! Абай болыңыз! Аспап корпусына жұмыс істеп тұрғанда қол тигізбеңіз. Ыстық будан күйіп қалмау үшін қақпақты ашқанда құрылғы үстіне еңкеймеңіз.

- Аспапты тек мақсатына қарай қолданыңыз. Аспапты осы нұсқаулықта көрсетілгендерден ерекшеленетін мақсаттарда пайдалану пайдалану ережелерін бұзу болып табылады.
- Аспап жинағына кіретін тіреуішті шәйнекті ғана қолдануға рұқсат етіледі.
- Электр қоректендіру бауын есік қуыстарында немесе жылу көздерінің жанында тартпаңыз. Электр бауының бұралмағанын және иілмегенін, үшкір заттарға, бұрыштар мен жиһазға тимегенін қадағалаңыз.

STOP

ЖАДЫҢЫЗДА БОЛСЫН: *электр қоректендіру кабелі зақымдалуы кепілдік шарттарына сәйкес келмейтін ақауларға, сонымен қатар электр тоғына ұрынуға әкеліп соқтыруы мүмкін. Зақымдалған электр кабелі сервисорталықта жедел ауыстыруды талап етеді.*

- Азық салынған табақты жұмсақ және ыстыққа төзбейтін бетке орнатпаңыз, оны жұмыс кезінде

жаппаңыз, бұл құрылғының жұмысының бұзылуына және сынуына әкеліп соқтыруы мүмкін.

- Аспапты ашық ауада пайдалануға тыйым салынады: құрылғы корпусының ішіне су немесе бөгде заттардың түсуі оны қатты зақымдауы мүмкін.
- Құрылғыңыз тек теңіз деңгейінен 2000 м-ден төмен арналған.
- Аспапты тазалар алдында оның электр желісінен өшіріліп, толық суығанына көз жеткізіңіз. Аспапты тазалау бойынша нұсқауларды қатаң ұстаныңыз.

STOP

Аспап тіреуіш және корпусын суға батыруға ТЫЙЫМ САЛЫНАДЫ!

- Шәйнекке арналған тұғыр және қосқышқа сұйықтық төгіп алмаңыз.
- Бұл аспап физикалық, жүйке немесе психикалық ауытқулары бар немесе тәжірибесі мен білімі жетіспейтін адамдардың (оның ішінде балалардың) қолдануына арналмаған, мұндай тұлғалар қадағаланып, олардың қауіпсіздігі үшін жауап

беретін тұлға осы аспапты қолдануға қатысты нұсқау жасалған жағдайлардан басқа. Балалардың аспаппен, оның жинақтаушыларымен, сонымен қатар зауыттық орамымен ойнауына жол бермеу мақсатында қадағалап отыру қажет. Құрылғыны тазалау және қызмет көрсетуді балалар ересектердің қарауынсыз жасамауы тиіс.

- Аспапты өздігіңізбен жөндеуге немесе құрылымына өзгеріс енгізуге тыйым салынады. Қызмет көрсету және жөндеу бойынша барлық жұмыстарды авторландырылған сервисорталық жасауы керек. Біліксіз жасалған жұмыс аспаптың бұзылуына, жарақат пен мүлік зақымдануына әкеліп соқтыруы мүмкін.

STOP

НАЗАР АУДАРЫҢЫЗ! Аспапты кез келген ақауларда пайдалануға тыйым салынады.

Техникалық сипаттамалары

Үлгі	RK-G1304D
Қуаты.....	1000 Вт
Кернеуі	220–240 В, 50 Гц
Электр тоғымен зақымданудан қорғау.....	I дәреже
Басқару түрі	сенсорлы
Көлемі.....	1,5 л
Корпус материалы.....	термотұрақты шыны
Суды жылыту температурасын таңдау	40, 80, 90, 100°C
Қайнаған су қызметін таңдау.....	бар
Қайнатусыз берілген температураға дейін суды ысыту қызметі	бар
Берілген су температурасын автоматты ұстап тұру	2 сағатқа дейін
Автоматты сөндіру:	
• қайнаған кезде	
• су жеткіліксіз болған кезде	
• тіреуіштен алған кезде (түсіргеннен кейін 2 минуттан соң)	
Қыздыру элементінің түрі	жасырын, дискілік
Тіреуіште айналу.....	360°
Пісіруге арналған тор.....	бар
Пісіруге арналған жұмыр шыны (сулы жылытқыш).....	бар
Термодатчигі бар байланыс тобы	STRIX®
Электр бау ұзындығы.....	0,65 м
Габариттік өлшемдері	
(ені × биіктігі × ұзындығы).....	218 × 276 × 235 мм
Таза салмағы	1,54 кг

Жинақ

Электр шәйнек.....	1 дана
Шәйнекке арналған тұғыр.....	1 дана
Пісіруге арналған тор.....	1 дана
Пісіруге арналған жұмыр шыны (сулы жылытқыш).....	1 дана
Пісіруге арналған жұмыр шыны тұғырығы.....	1 дана
Сервистік кітапша.....	1 дана
Пайдалану бойынша нұсқаулық.....	1 дана

Өндіруші осындай өзгерістер туралы қосымша хабарламастан өз өнімін жетілдіру барысында оның дизайны, жинағы, сонымен қатар бұйымның техникалық сипаттамаларына өзгеріс енгізуге құқылы. Техникалық сипаттамаларда ±10% қателікке жол беріледі.

Үлгі құрылымы (A1 сурет, 3 бет)

1. Басқарудың сенсорлы панелі
2. Су деңгейі шкаласы бар корпус
3. Шәйнек шүмегі
4. Қақпақ
5. Пісіруге арналған тор
6. Демдеуге арналған болат тор қақпақшасы
7. Пісіруге арналған жұмыр шыны (сулы жылытқыш)
8. Пісіруге арналған жұмыр шыны қақпақшасы
9. Пісіруге арналған жұмыр шыны тұғырығы
10. Тұтқа

11. Электр қоректендіру бауы
12. Басқару панелі бар тұғырық

Басқару тақтасы (A1 сурет, 3 бет)

- a. ≡ батырмасы – жұмыс режимін таңдау
- b. «Keep warm» индикаторы – берілген су температурасын ұстау режимі
- c. «Stew» индикаторы – бұқтырып дәмдеу/демдеу режимі
- d. «Boil» индикаторы – пісіру / «сулы жылытқыш» режимі
- e. Дисплей
- f. ⏻ батырмасы – шәйнекті қосу/өшіру
- g. 40°C батырмасы – берілген 40°C температураға дейін суды ысыту қызметі
- h. 80°C батырмасы – берілген 80°C температураға дейін суды ысыту қызметі
- i. 90°C батырмасы – берілген 90°C температураға дейін суды ысыту қызметі
- j. 100°C батырмасы – суды қайнату

I. АЛҒАШҚЫ ҚОСАР АЛДЫНДА

Бұйым мен оның құрамдастарын қораптан абайлап шығарыңыз. Барлық орау материалдары мен жарнамалық жапсырмаларды алып тастаңыз.



Корпусағы ескертетін жапсырма, жапсырма-көрсеткіш (бар болса) және ұйымның сериялық нөмірі бар кестешені орнында міндетті түрде сақтаңыз!

Тасымалдау немесе төмен температураларда сақтаған соң аспапты қосаралдында кем дегенде 2 сағатқа бөлме температурасында ұстау керек.

Аспап корпусын ылғал матамен сүртіңіз, содан кейін кептіріп сүртіңіз. Алғаш пайдаланған кезде бөгде иістің пайда болуы аспап ақауының салдары болып табылмайды.

i Өндіруші пайдалана бастар алдында ықтимал бөгде иістерді кетіру және аспапты дезинфекциялау үшін шайнектегі суды бірнеше рет қайнатуға кеңес береді.

II. АСПАПТЫ ПАЙДАЛАНУ

Жұмыс істеуге дайындық

1. Тұғырлы шайнекті қатты тегіс құрғақ көлденең бетке орнатыңыз. Орнату барысында қайнағанда шығатын будың тұсқағаздар, декоративті жабындылар, электрондық аспаптар мен жоғары ылғалдылық пен температурдан зардап шегуі мүмкін басқа да заттарға тимегенін қадағалаңыз.
2. Желілік бауды толық жазып алыңыз. Қажеттілікке қарай керекті қуаты бар ұзартқышты қолданыңыз (1,5 кВт кем емес).
3. Тұғырдан шайнекті алып тастаңыз. Аспап қақпақшасын ашыңыз.
4. Шайнекке су құйыңыз. Су деңгейі MAX белгісінен жоғары болмауы тиіс: (1.5L – суды жылытқан/қайнатқанда, 1.2L – демдеуге арналған болат торды қолданғанда, 0.8L – пісіруге арналған жұмыр шыны пайдаланғанда) және



аспап корпусындағы бөліктенген шкаладағы MIN белгісінен төмен болмауы тиіс. Егер шайнекті MAX белгісінен жоғары толтырсаңыз, қайнаған кезде қайнаған су шашырауы мүмкін. Егер су тым аз болса, аспап алдын ала өшіп қалуы мүмкін.



НАЗАР АУДАРЫҢЫЗ! Аспап тек су қайнатуға арналған.



5. Шайнектің қақпағын жабыңыз және шайнекті орнына қойыңыз. Аспап дұрыс орнатылған жағдайда ғана жұмыс істейтін болады.
6. Құралды электр желісіне қосыңыз. Дыбыстық сигнал естіледі, тұғырықтағы  батырмасының индикаторы жанады, содан кейін сөніп қалады. Қысқа дыбыстық белгі беріледі және құрал күту қызметіне ауысады (индикация жойылады).

Суды қайнату

1. Күту режимінде  батырмасын басыңыз, дыбыстық сигнал естіледі, дисплейде 3 минут ішінде 100°C жазбасы жыпылықтап тұрады, содан кейін дисплей шайнектегі судың ағымдағы температурасын көрсету режиміне көшеді.
2. Суды қыздыру процесі басталады, 100°C батырмасының индикаторы жыпылықтайтын болады,  батырмасының индикаторы – үнемі жанып тұратын болады.
3. Су қайнағаннан кейін үш дыбыстық сигнал естіледі, батырмалар индикаторлары сөнеді, аспап күту режиміне көшеді.
4. Суды қыздыру процесін тоқтату үшін қайталап  батырмасын басыңыз. Батырмалар индикаторлары сөнеді, аспап күту режиміне көшеді.

Қайнатусыз суды ысыту

Бұл режим ауыз суын қолданғанда, бөтелкедегі артезианды немесе арнайы филтрмен тазартылған сулар кезінде қолданған дұрыс. Су, қайнатусыз-ақ өзінің қасиетін сақтайды, әсіресе жоғары сортты қайнатқанда.

1. Күту режимінде 40°C, 80°C немесе 90°C батырмасын басыңыз, дыбыстық сигнал естіледі, таңдалған температура батырмасының индикаторы үнемі жанып тұратын болады, дисплейде шайнектегі судың ағымдағы температурасы көрсетілетіп тұрады.
2.  батырмасын басыңыз, суды қыздыру процесі басталады. Таңдалған температура батырмасының индикаторы жыпылықтап тұратын болады,  батырма индикаторы – үнемі жанып тұрады, дисплейде шайнектегі судың ағымдағы температурасы көрсетілетіп тұрады.
3. Су берілген температураға дейін қыздырылғаннан кейін үш дыбыстық сигнал естіледі, батырмалар индикаторлары сөнеді, аспап күту режиміне көшеді.
4. Суды қыздыру процесін үзу үшін  батырмасын басыңыз. Батырмалар индикаторлары сөнеді, аспап күту режиміне көшеді.

 Егер шайнектегі судың температурасы, қажетті қыздыру температурасынан жоғары болса, қыздыру процесі қосылмайды.





Берілген су температурасын сақтау режимі «Keep warm»

1. Күту режимінде 40°C, 80°C немесе 90°C батырмасын басыңыз, дыбыстық сигнал естіледі, таңдалған температура

батырмасының индикаторы үнемі жанып тұратын болады, дисплейде шайнектегі судың ағымдағы температурасы көрсетілетіп тұрады.



Судың температурасын 100°C сақтап тұру мүмкін емес.

2.  батырмасымен «Keep warm» режимін таңдаңыз, режим индикаторы үзіліссіз жанып тұратын болады.
3.  батырмасын басыңыз, 3 секунд ішінде дисплейде қыздырудың таңдалған температурасы көрсетіледі, содан кейін дисплей шайнектегі судың ағымдағы температурасын көрсету режиміне көшеді. Суды қыздыру процесі басталады, таңдалған температура батырмасының индикаторы жыпылықтайтын,  батырмасының индикаторы – үнемі жанып тұратын болады.
4. Қыздыру аяқталғаннан кейін режим автоматты түрде іске қосылады және судың таңдалған температурасын сақтайтын болады: 40°C – 2 сағат ішінде, 80, 90°C – 1 сағат ішінде. Егер температура таңдалған мәннен төмен түсетін болса, қыздырғыш элемент автоматты түрде іске қосылады. Режим жұмыс істеп тұрған кезде  батырмасының және «Keep warm» режим индикаторлары үнемі жанып тұрады, қыздырудың таңдалған температура батырмасының индикаторы жыпылықтайды, дисплейде шайнектегі судың ағымдағы температурасы көрсетіледі.
5. «Keep warm» режимін сөндіру үшін  батырмасын басыңыз, дыбыстық сигнал беріледі, тұғырықтағы индикаторлар сөнеді, аспап күту режиміне көшеді.
6. Режим жұмыс аяқталғаннан кейін 3 дыбыстық сигнал естіледі, аспап күту режиміне көшеді.

Пісіруге арналған тор пайдалану (A2 сурет, 4 бет)

Пісіруге арналған тор арқылы сіз REDMOND RK-G1304D шайнек сіздің сүйікті сусыныңызды дайындауға болады. Бұл үшін «Keer wagt» режимін пайдаланыңыз. Торға шай, кептірілген жемістерді, жидектерді немесе шөптерді салып, оны аспаптың корпусына қойыңыз (демдеуге арналған торға ингредиенттерді қосу үшін сондай-ақ тор қақпақшасының тесігін пайдалануға болады, A3 сурет, 4 бет). Шайнек суды жылытады және сіздің сүйікті сусынды қайнатады, сондай-ақ оны жылы ұстай алады.



«Voil» және «Stew» режимдері бар демдеуге арналған торды пайдаланбаңыз.

«Voil» режим (A4 сурет, 5 бет)

1. Шайнекке 0.8L белгіге дейін су құйыңыз. Өнімді пісіруге арналған жұмыр шыныға орналастырыңыз, содан кейін тұғырықтағы жұмыр шыныны шайнекке орнатыңыз.
2. Шайнектің қақпағын жабыңыз.
3. ≡ батырмасымен «Voil» режимін таңдаңыз, режим индикаторы үзіліссіз жанып тұратын болады.
4. ⏻ батырмасын басыңыз суды қыздыру процесі басталады, ⏻ батырмасының индикаторы үнемі жанып тұратын болады, дисплейде шайнектегі судың ағымдағы температурасы көрсетілетін болады.
5. Су қайнағаннан кейін шайнек 55 минут ішінде 100°C температурасын сақтайды, дисплейде минуталық кері уақыт санағы көрсетілетін болады (0:55, 0:54, 0:53...).

6. Кері уақыт санағы аяқталғаннан кейін шайнек 2 сағат ішінде 55°C температурасын сақтайды, дисплейде шайнектегі судың ағымдағы температурасы көрсетілетін болады.
7. «Voil» режимінің жұмысын тоқтату үшін ⏻ батырмасын басыңыз. Тұғырықтағы индикаторлар сөнеді, аспап күту режиміне көшеді.
8. Режим жұмыс аяқталғаннан кейін 3 дыбыстық сигнал естіледі, аспап күту режиміне көшеді.
9. Пісіруге арналған жұмыр шыныны, оны тұғырықтың жоғарғы шеттерінен ұстап, абайлап алып шығыңыз.



Пісіруге арналған жұмыр шыныны алып шыққанда абай болыңыз. Күйіп қалуды болдырмау үшін шайнек қақпақшасын ашыңыз және будың шығуына жол беріңіз, пісіруге арналған жұмыр шыныны асуі қолғаптары көмегімен шығарыңыз.

«Stew» режим (A4 сурет, 5 бет)

1. Шайнекке 0.8L белгіге дейін су құйыңыз. Өнімді пісіруге арналған жұмыр шыныға орналастырыңыз, содан кейін тұғырықтағы жұмыр шыныны шайнекке орнатыңыз.
2. Шайнектің қақпағын жабыңыз.
3. ≡ батырмасымен «Stew» режимін таңдаңыз, режим индикаторы үзіліссіз жанып тұратын болады.
4. ⏻ батырмасын басыңыз суды қыздыру процесі басталады, ⏻ батырмасының индикаторы үнемі жанып тұратын болады, дисплейде шайнектегі судың ағымдағы температурасы көрсетілетін болады.

5. Шайнек суды 85°C температураға дейін қыздырады және оны 90 минут ішінде сақтап тұрады, дисплейде минуттық кері уақыт санағы көрсетілетін болады (1:30, 1:29, 1:28...).
6. «Stew» режимінің жұмысын тоқтату үшін  батырмасын басыңыз. Тұғырықтағы индикаторлар сөнеді, аспап күту режиміне көшеді.
7. Режим жұмыс аяқталғаннан кейін 3 дыбыстық сигнал естіледі, аспап күту режиміне көшеді.
8. Пісіруге арналған жұмыр шыныны, оны тұғырықтың жоғарғы шеттерінен ұстап, абайлап алып шығыңыз.

III. АСПАПТЫ КҮТУ

Тазалар алдында шәйнекті электр желісінен ажыратып, суытыңыз. Шәйнек пен тұғырды ара-тұра дымқыл жұмсақ матамен тазартып отырыңыз.

STOP

Шәйнек, тұғыр, электр бау немесе штепсельді суға батырмаңыз: электр түйіспелер суға тимеуі тиіс!

Аспапты тазалау барысында қатты сулықтар немесе сіңіргіштер абразивті паста ларды қолдануға ТЫЙЫМ САЛЫНАДЫ. Сондай-ақ кез келген химиялық агрессивті немесе асқа жанасатын заттармен бірге қолдануға кеңес берілмеген басқа да заттарды қолдануға болмайды.

Пісіруге арналған жұмыр шыныны, жұмыр шыны тұғырығын және демдеуге арналған болат торды әр пайдаланудан кейін тазартыңыз, жұмсақ жуғыш құралды пайдаланып, оларды таза суда жуып тазартыңыз.

Сондай-ақ шәйнектің ішкі қабырғалары жұмсақ жуғыш құралды пайдаланумен тазартылуы мүмкін.

Тоттан тазалау

Пайдалану барысында, қолданылатын судың құрамына байланысты аспаптың ішкі қабырғаларында, қыздыру элементінде қақ тұруы мүмкін. Оларды кетіру үшін ас үй техникасына арналған тазалау және қақ кетіруге арналған арнайы қырмайтын заттарды қолданыңыз.

1. Шәйнекті тазалар алдында оны толық суытыңыз.
2. Тазалау құралының орамындағы нұсқауларды ұстаныңыз.
3. Тазалаған соң ерітіндіні төгіп тастап, шәйнекті суық сумен мұқият жуып жіберіңіз.
4. Ерітінді мен қақтың барлық іздерін жою үшін шәйнекті дымқыл матамен сүртіңіз.



НАЗАР АУДАРЫҢЫЗ! Шәйнекті қайта пайдаланар алдында электр түйіспелердің құрғақтығына көз жеткізіңіз!

Сақтау және тасымалдау

Сақтау және қайта пайдаланудың алдында құралдың барлық бөліктерін тазалап, түгел құрғатыңыз. Құралды құрғақ желденетін жерде жылыту аспаптарынан алыс және тікелей күн сәулелерден алыс сақтаңыз.

Тасымалдау және сақтау кезінде құралдың зақымдануына және/немесе ораманың бүтіндігіне әкелуі мүмкін құралды механикалық әсерлерге ұшыратуға тыйым салынады.

Құралдың орамасын су мен басқа да сұйықтықтардан сақтау қажет.

IV. СЕРВИС-ОРТАЛЫҚҚА ЖОЛЫҒАР АЛДЫНДА

Ақау	Ықтимал себеп	Жоюу тәсілі
Түймені басқанда бірде бір индикатор жанбайды	Электр қоректендіру жоқ	Шәйнекті жұмыс істейтін электр розеткіге қосыңыз. Электр желісіндегі кернеудің болуын тексеріңіз
Шәйнек алдын ала өшеді	Қыздыру элементінде қақ тұрды	Қыздыру элементін қақтан тазартыңыз («Аспалты күту» тарауын қараңыз)
Дисплейде «ERR» көрсетіледі, аспап дыбыстық сигналдар береді, батырмаларға басуға әрекет етпейді	Шәйнекте сужоқ, қызып кетуден қорғаныс қорсылып кеткен	Аспалты электр желісінен ажыратып, оны толық суытыңыз. Шәйнекті ары қарай пайдалану үшін шәйнекті жоғары белгіге MIN жеткізе толтырыңыз
Дисплейде ---- таңбалары көрсетіледі, аспап батырмаларға басуға әрекет етпейді	Шәйнек тұғырықтан алып қойылған	Шәйнек тұғырыққа қайта қойылғанда таңбалар жойылады, аспап жұмысын жалғастырады. Егер 2 минут ішінде шәйнек тұғырыққа қайта қойылмаса, дыбыстық сигнал беріледі, аспап автоматты түрде сөндіріледі



Егер қателікті дұрыстай алмасаңыз, авторизацияланған сервистік орталыққа жүзініңіз.



Кепілдіктен кейінгі жөндеуге арналған қосалқы бөлшектерді табуға болады сайтта қолжетімді <https://redmondsale.com/>

KAZ

V. КЕПІЛДІК МІНДЕТТЕМЕЛЕР

Осы бұйымға сатып алынған сәттен 12 ай мерзіміне кепілдік беріледі. Кепілдік кезеңі ішінде дайындаушы жөндеу, бөлшектерді ауыстыру немесе барлық бұйымды ауыстыру жолымен кез келген зауыттық ақауларды жоюға міндеттенеді. Кепілдік тек сатып алу күні түпнұсқалық кепілдік талонында дүкен мөрімен және сатушы қолымен расталған жағдайда ғана күшіне енеді. Осы кепілдік тек бұйым пайдалану бойынша нсұқаулыққа сәйкес қолданылған, жөнделмеген, бұзылмаған және онымен дұрыс жұмыс істемеу нәтижесінде зақымданбаған, сонымен қатар бұйымның толық жинағы сақталған жағдайда танылады. Осы кепілдік бұйымның табиғи тозуына және шығын материалдарына таралмайды (сүзгілер және т. б.).

Бұйымның қызмет мерзімі мен кепілдік міндеттемелердің жарамдылық мерзімі өндірілген кезден бастап немесе бұйым жасалған кезден бастап есептеледі (егер сатылған күнін анықтау мүмкін болмаса).

Аспаптың өндірілген кезі бұйым корпусындағы сәйкестендіру жапсырмасында орналасқан сериялық нөмірден табуға болады. Сериялық нөмір 13 белгіден тұрады. 6-ші және 7-шы белгілер айды, 8-ші – құрылғы шыққан жылды білдіреді.

0	0	0	0	0	1	1	2	3	3	3	3	3
---	---	---	---	---	---	---	---	---	---	---	---	---

1 – өндірілген айы (01 – қаңтар, 02 – ақпан ... 12 – желтоқсан)

2 – өндірілген жылы (1 – 2021 ж., 2 – 2022 ж. ... 0 – 2030 ж.)

3 – үлгінің сериялық нөмірі

Өндірушінің белгілеген құралдың қызмет ету мерзімі бұйымды пайдалану қолданылатын техникалық стандарттар және осы нұсқаулыққа сәйкес жүзеге асырылу шарттарында сатып алынған күннен бастап 3 жылды құрайды.

Орам, пайдаланушы нұсқаулығы, сондай-ақ құралдың өзін қалдықтарды қайта өңдеу бойынша жергілікті бағдарламаға сәйкес утилизациялау керек. Мұндай бұйымдарды қарапайым тұрмыстық қоқыспен бірге лақтырмаңыз.



Производитель: «Пауэр Пойнт Инк. Лимитед» № 1202 Хай Юн Гэ (В1) Лин Хай Шан Чжуан Сямейлин Футьян, Шеньжень, Китай, 518049.

Виробник: «Пауер Поїнт Інк. Лімітед» № 1202 Хай Юн Ге (В1) Лін Хай Шан Чжуан Сямейлін Футьян, Шеньжень, Китай, 518049.

Импортер в РФ: ООО «ИЛОТ», 198099, г. Санкт-Петербург, ул. Промышленная, д. 38, к. 2, лит. А.

Імпортер в Україні: ТОВ ПІІ «АСБІС-УКРАЇНА», 03061, м. Київ, вул. Газова, будинок 30.

Importer (EU): SIA "SPILVA TRADING", Jelgava, Meiju cels 43-62, LV-3007.

© REDMOND. Все права защищены. 2021.

Воспроизведение, передача, распространение, перевод или другая переработка данного документа или любой его части без предварительного письменного разрешения правообладателя запрещены.

www.redmond.company
www.multivarka.pro
www.store.redmond.company
www.smartredmond.com
Made in China

RK-G1304D-CIS-UM-2