

REDMOND

Кофеварка
CM701



РУКОВОДСТВО ПО ЭКСПЛУАТАЦИИ

RUS7
KAZ18



Товар сертифицирован в соответствии с Федеральным законом «О техническом регулировании» и соответствует требованиям Технического регламента Таможенного союза ТР ТС 004/2011 «О безопасности низковольтного оборудования», Технического регламента Таможенного союза ТР ТС 020/2011 «Электромагнитная совместимость технических средств», Технического регламента Евразийского экономического союза «Об ограничении применения опасных веществ в изделиях электротехники и радиоэлектроники» ТР ЕАЭС 037/2016.

Изготовитель: «Пауэр Пойнт Инк. Лимитед» №1202 Хай Юн Гэ (В1) Лин Хай Шан Чжуан Сямейлин Футьян, Шеньжень, Китай, 518049.

Импортер в России: ООО «ИЛОТ», 198099, г. Санкт-Петербург, ул. Промышленная, д. 38, к. 2, лит. А.

Importer (EU): SIA "SPILVA TRADING", Edoles iela 5, Riga, Latvia, LV1055.

© REDMOND. Все права защищены. 2023

Воспроизведение, передача, распространение, перевод или другая переработка данного документа или любой его части без предварительного письменного разрешения правообладателя запрещены.

СОДЕРЖАНИЕ

МЕРЫ БЕЗОПАСНОСТИ.....	7
Технические характеристики	10
Комплектация	10
Устройство прибора.....	10
I. ПЕРЕД НАЧАЛОМ ИСПОЛЬЗОВАНИЯ.....	11
II. ЭКСПЛУАТАЦИЯ ПРИБОРА	11
Подогрев чашек	11
Приготовление эспрессо.....	12
Приготовление капучино.....	12
Подача горячей воды.....	13
Изменение программных настроек приготовления	13
Энергосберегающий режим	14
III. УХОД ЗА ПРИБОРОМ	14
Самоочистка прибора	14
Самоочистка прибора от накипи	15
Хранение и транспортировка	15
IV. ПЕРЕД ОБРАЩЕНИЕМ В СЕРВИС-ЦЕНТР.....	15
V. ГАРАНТИЙНЫЕ ОБЯЗАТЕЛЬСТВА.....	16

A1

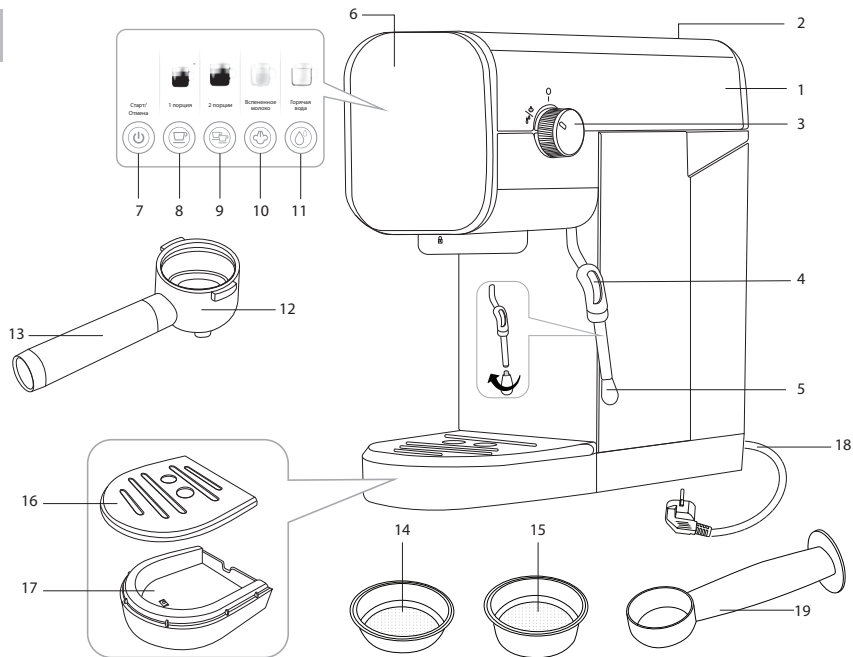

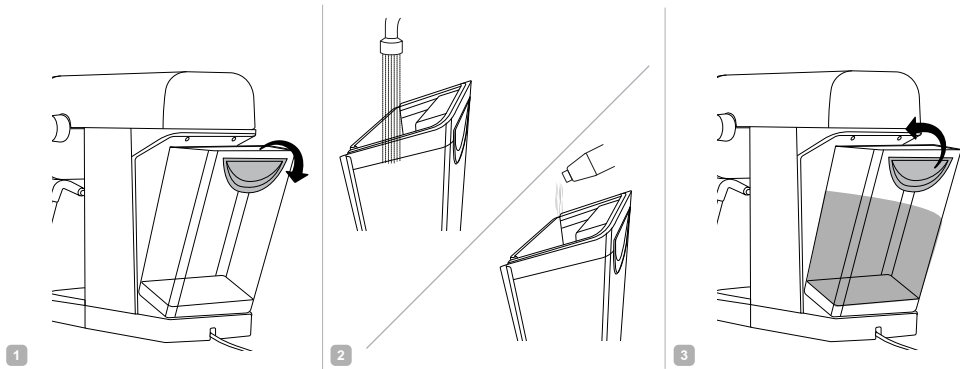

A3

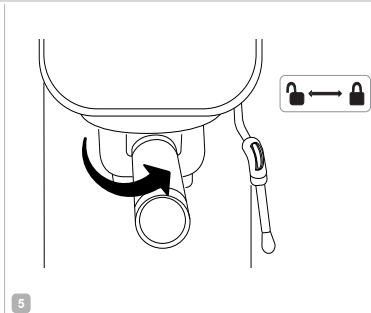
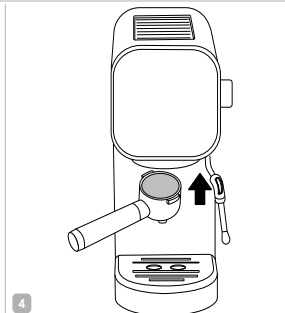
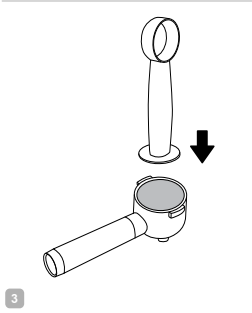
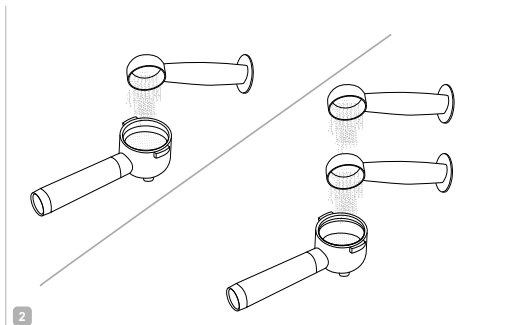
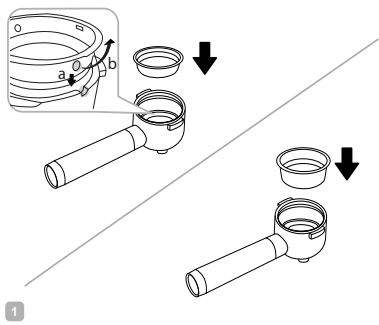

УВАЖАЕМЫЙ ПОКУПАТЕЛЬ!

Благодарим вас за то, что отдали предпочтение бытовой технике REDMOND.

REDMOND – это качество, надежность и неизменно внимательное отношение к потребностям клиентов. Надеемся, что вам понравится продукция компании и вы также будете выбирать наши изделия в будущем.

Кофеварка REDMOND CM701 – современный прибор для приготовления кофе.

Хотите узнать больше? Посетите наш сайт www.redmond.company.

Здесь вы найдете самую актуальную информацию о предлагаемой технике и ожидаемых новинках, сможете получить консультацию онлайн, а также заказать продукцию REDMOND и оригинальные аксессуары к ней в нашем интернет-магазине.

Служба поддержки пользователей REDMOND в России: 8-800-600-90-21 (звонок по России бесплатный).



Прежде чем использовать данное изделие, внимательно прочитайте руководство по эксплуатации и сохраните его в качестве справочника. Правильное использование прибора значительно продлит срок его службы.

Меры безопасности и инструкции, содержащиеся в данном руководстве, не охватывают все возможные ситуации, которые могут возникнуть в процессе эксплуатации прибора. При работе с устройством пользователь должен руководствоваться здравым смыслом, быть осторожным и внимательным.

МЕРЫ БЕЗОПАСНОСТИ

- Производитель не несет ответственности за повреждения, вызванные несоблюдением техники безопасности и правил эксплуатации изделия.
- Данный электроприбор предназначен для использования в бытовых условиях и может применяться в квартирах, загородных домах или в других подобных условиях непромышленной эксплуатации. Промышленное или любое другое нецелевое использование устройства будет считаться нарушением условий надлежащей эксплуатации изделия. В этом случае производитель не

несет ответственности за возможные последствия.

- Перед подключением устройства к электросети проверьте, совпадает ли ее напряжение с номинальным напряжением питания прибора (см. технические характеристики или заводскую табличку изделия).
- Используйте удлинитель, рассчитанный на потребляемую мощность прибора: несоответствие параметров может привести к короткому замыканию или возгоранию кабеля.
- Подключайте прибор только к розеткам, имеющим заземление, – это обязательное требование электробезопасности. Используя удлинитель, убедитесь, что он также имеет заземление.
- Выключайте прибор из розетки после использования, а также во время очистки или перемещения. Извлекайте электрошнур сухими руками, удерживая его за штепсель, а не за провод.

STOP *ВНИМАНИЕ! Не снимайте резервуар для воды во время выполнения программ приготовления или очистки.*

- Не протягивайте шнур электропитания в дверных проемах или вблизи источников тепла. Следите за тем, чтобы электрошнур не перекручивался и не перегибался, не соприкасался с острыми предметами, углами и кромками мебели.

STOP *ПОМНИТЕ: случайное повреждение кабеля электропитания может привести к неполадкам, которые не соответствуют условиям гарантии, а также к поражению электротоком. При повреждении шнура питания его замену, во избежание опасности, должен производить изготовитель, сервисная служба или аналогичный квалифицированный персонал.*

- Не устанавливайте прибор на мягкую поверхность, не накрывайте его во время работы: это

может привести к нарушению работы и поломке устройства.

- Запрещена эксплуатация прибора на открытом воздухе: попадание влаги или посторонних предметов внутрь корпуса устройства может привести к его серьезным повреждениям.
- Используйте прибор на высоте не более 2000 м над уровнем моря.
- Перед очисткой прибора убедитесь, что он отключен от электросети и полностью остыл. Строго следуйте инструкциям по очистке прибора.

STOP

ЗАПРЕЩАЕТСЯ погружать корпус прибора в воду или помещать его под струю воды!

- Прибор не предназначен для использования лицами (включая детей) с пониженными физическими, психическими или умственными способностями или при отсутствии у них опыта или знаний, если они не находятся под контролем или не проинструктированы об использовании

данного прибора лицом, ответственным за их безопасность. Дети должны находиться под присмотром для недопущения игры с прибором.

- Запрещены самостоятельный ремонт прибора или внесение изменений в его конструкцию. Ремонт прибора должен производиться исключительно специалистом авторизованного сервис-центра. непрофессионально выполненная работа может привести к поломке прибора, травмам и повреждению имущества.

STOP

ВНИМАНИЕ! Запрещается эксплуатация прибора при любых неисправностях.

Технические характеристики





Модель.....	CM701
Мощность.....	1200 Вт
Напряжение.....	220–240 В, 50 Гц
Защита от поражения электротоком.....	класс I
Тип кофеварки.....	рожковая
Емкость резервуара для воды.....	0,9 л
Материал корпуса.....	металл, пластик
Давление.....	2 МПа (20 бар)
Тип индикации.....	светодиодный
Тип управления.....	сенсорный, механический
Количество программ.....	4
Установка объема порции.....	есть
Подогрев чашек.....	есть
Защита от перегрева.....	есть
Лоток для сбора капель.....	есть
Вспенивание молока.....	есть
Длина электрошнура.....	0,75 м
Вес нетто.....	3,3 кг
Габаритные размеры (Ш × В × Г).....	140 × 296 × 370 мм

Комплектация

Кофеварка.....	1 шт.
Фильтродержатель.....	1 шт.
Фильтр.....	2 шт.
Мерная ложка с термометром.....	1 шт.
Руководство по эксплуатации.....	1 шт.
Сервисная книжка.....	1 шт.

Производитель имеет право на внесение изменений в дизайн, комплектацию, а также в технические характеристики изделия в ходе совершенствования своей продукции без дополнительного уведомления об этих изменениях. В технических характеристиках допускается погрешность ±10%.

Устройство прибора (схема А1, стр. 4)

1. Корпус прибора
2. Поверхность для подогрева чашек
3. Регулятор подачи пара / горячей воды
4. Устройство подачи пара / горячей воды
5. Сопло подачи пара / горячей воды
6. Панель управления
7. Кнопка  – включение/выключение прибора
8. Кнопка  – приготовление эспрессо
9. Кнопка  – приготовление двойного эспрессо
10. Кнопка  – приготовление молочной пены
11. Кнопка  – подача горячей воды
12. Фильтродержатель
13. Ручка фильтродержателя
14. Фильтр для одной чашки (надпись 1-cup выдавлена на дне)
15. Фильтр для двух чашек (надпись 2-cup выдавлена на дне)
16. Решетка лотка для сбора капель
17. Лоток для сбора капель
18. Шнур электропитания
19. Мерная ложка с термометром

I. ПЕРЕД НАЧАЛОМ ИСПОЛЬЗОВАНИЯ

Аккуратно достаньте изделие и его комплектующие из коробки. Удалите все упаковочные материалы и рекламные наклейки.







 *Обязательно сохраните на месте предупреждающие наклейки, наклейки-указатели (при наличии) и табличку с серийным номером изделия на его корпусе!*





После транспортировки или хранения при низких температурах необходимо выдержать прибор при комнатной температуре не менее 2 часов перед включением.

Полностью размотайте шнур электропитания. Корпус прибора протрите влажной тканью. Съемные детали промойте теплой водой, тщательно просушите все элементы прибора перед включением в сеть.







1. Установите прибор на твердую ровную поверхность.
2. Наполните резервуар для воды (схема **A2**, стр. 5) так, чтобы уровень жидкости был не ниже отметки MIN и не выше отметки MAX.

СТОП ЗАПРЕЩАЕТСЯ наполнять резервуар для воды горячей водой!

3. Включите прибор в сеть, прозвучат два звуковых сигнала, все кнопки на панели управления несколько раз мигнут. Нажмите кнопку , загорится подсветка кнопки, прибор включится, кнопки  и  будут мигать.
4. Нажмите кнопку , подсветка кнопки загорится и начнет мигать, кнопки  и  погаснут.

5. Поместите пустую чашку под сопло подачи пара. Переведите регулятор подачи пара в положение , чтобы выпустить воздух из системы. Примерно через 30 секунд верните регулятор в положение  и нажмите кнопку , ее подсветка погаснет, на панели управления снова загорятся кнопки  и .

 *Скопление воздуха в системе кофеварки может привести к ее неправильной работе! Всегда выполняйте процесс выпуска воздуха, если кофеварка продолжительное время не использовалась.*

6. Установите фильтродержатель в кофеварку. Поместите под него емкость объемом не менее 500 мл. Когда кнопки  и  перестанут мигать, нажмите кнопку , начнется процесс приготовления. Во время приготовления на панели управления будут гореть кнопка выбранной программы и кнопка .
7. Процесс приготовления закончится автоматически по достижении запрограммированного объема, прозвучит звуковой сигнал, кнопки  и  несколько раз мигнут. Повторите эту операцию 5 раз.

II. ЭКСПЛУАТАЦИЯ ПРИБОРА

Подогрев чашек





Кофеварка оснащена поверхностью для подогрева чашек, которая включается автоматически при включении прибора.

Переверните чашку дном вверх и поставьте на подогревающую поверхность примерно на 5–10 минут.

Приготовление эспрессо

1. Наполните резервуар для воды (схема А2, стр. 5) так, чтобы уровень жидкости был не ниже отметки MIN и не выше отметки MAX.

STOP ЗАПРЕЩАЕТСЯ наполнять резервуар для воды горячей водой!





2. Включите прибор в сеть, прозвучат два звуковых сигнала, все кнопки на панели управления несколько раз мигнут. Нажмите кнопку , загорится подсветка кнопки, прибор включится, кнопки  и  будут мигать – идет процесс нагрева. Когда нужная температура будет достигнута, кнопки  и  будут гореть постоянно. Прибор находится в режиме ожидания.

3. Установите выбранный фильтр в фильтродержатель, засыпьте в него молотый кофе с помощью мерной ложки (см. схему А3, стр. 6). На нижней части каждого из фильтров указано рекомендуемое количество ложек кофе. Обязательно уберите излишки с краев фильтра. Затем установите фильтродержатель в кофеварку (см. схему А3, стр. 6).

STOP ВАЖНО! Не рекомендуется плотно утрамбовывать кофе в фильтре. Используйте кофе среднего помола, предназначенный для использования в кофеварках данного типа. При приготовлении кофе из зерен разного помола степень наполнения чашки может быть немного отличной от вышеуказанных величин.

STOP ЗАПРЕЩАЕТСЯ использовать кофе мелкого помола – это может привести к засорению фильтра и невозможности

его дальнейшей эксплуатации. Такая неисправность не будет являться гарантийным случаем.

4. Поместите одну или две чашки под фильтродержатель.
5. Нажмите кнопку  или , начнется процесс приготовления. Во время приготовления на панели управления будут гореть кнопка выбранной программы и кнопка .
6. Процесс приготовления закончится автоматически по достижении запрограммированного объема, прозвучит звуковой сигнал, кнопки  и  несколько раз мигнут, прибор перейдет в режим ожидания.





i Для изменения объема приготовления кофе см. раздел «Изменение программных настроек приготовления».

7. Аккуратно снимите фильтродержатель, извлеките остатки молотого кофе из фильтра, затем промойте фильтродержатель проточной водой.

i Для прерывания процесса приготовления кофе повторно нажмите кнопку выбранной программы.





8. Чтобы выключить прибор, нажмите кнопку , все кнопки на панели управления погаснут.

Приготовление капучино

1. Приготовьте эспрессо в чашке большего объема.
2. Нажмите кнопку , подсветка кнопки загорится и начнет мигать, кнопки  и  погаснут. Когда нужная температура будет достигнута, кнопка  будет гореть постоянно.
3. Поместите пустую чашку под сопло подачи пара. Переведите регулятор подачи пара в положение , удалите

оставшуюся в сопле воду, дождитесь появления пара и верните регулятор в положение 0.





 **Будьте внимательны!** Устройство и сопло подачи пара очень горячие!

- Погрузите сопло подачи пара в кружку с молоком примерно на одну треть.
- Переведите регулятор подачи пара в положение . Когда молоко достаточно прогреется до образования молочной пены, верните регулятор в положение 0 и нажмите кнопку , ее подсветка погаснет, на панели управления снова загорятся кнопки  и .
- Добавьте вспененное пенное молоко в чашку с заранее приготовленным эспрессо. Ваш капучино готов.

 Поскольку температура, необходимая для получения пены для капучино, выше температуры приготовления эспрессо, последний необходимо приготовить до вспенивания молока, в противном случае эспрессо может перевариться.

Помните, что пена в три раза превышает по объему молоко, поэтому кружка с молоком должна быть достаточно большой.



Подача горячей воды

- Поместите пустую чашку под сопло подачи пара.
- Нажмите кнопку , загорится подсветка кнопки, кнопки  и  погаснут.
- Переведите регулятор подачи пара в положение , начнется процесс подачи горячей воды.

- Чтобы прервать процесс подачи горячей воды, повторно нажмите кнопку , подсветка кнопки погаснет, прибор перейдет в режим ожидания.
- Верните регулятор подачи пара в положение 0.

Изменение программных настроек приготовления

Вы можете регулировать объем приготавливаемого напитка и сохранять собственные настройки вместо заводских. Для этого:







- В режиме ожидания нажмите и удерживайте кнопку  или , начнется процесс приготовления. Когда прозвучит второй звуковой сигнал, кнопка выбранной программы начнет мигать, прибор перейдет в режим изменения программных настроек приготовления.
- Отпустите кнопку, когда будет достигнут необходимый объем кофе. Приготовление прекратится, прибор перейдет в режим ожидания.

При следующем запуске настроенной программы процесс приготовления закончится автоматически после достижения запрограммированного вами объема.





 Максимально возможный объем одной порции составляет от 10 до 300 мл в зависимости от размера используемого фильтра и степени помола зерен. По достижении максимального объема процесс приготовления закончится автоматически.

Вы также можете вернуть заводские настройки. Для этого:

- Выключите прибор, нажав кнопку , все кнопки на панели управления погаснут.

- Нажмите и удерживайте кнопку , прозвучит звуковой сигнал, загорятся кнопки  и .
- Нажмите кнопку , прозвучат 5 звуковых сигналов.
- Нажмите кнопку , загорится подсветка кнопки, прибор будет подавать звуковой сигнал. Нажмите кнопку  или , подача звукового сигнала прекратится после того, как кофеварка прольет небольшое количество воды. Прибор перейдет в режим ожидания.
- Прибор снова будет работать в соответствии с заводскими настройками.

Энергосберегающий режим

При простое в работе в течение 10 минут кофеварка автоматически перейдет в энергосберегающий режим, нагрев будет отключен, кнопки ,  и  будут по очереди загораться. Для перезапуска прибора нажмите кнопку  на панели управления, начнется процесс нагрева.

III. УХОД ЗА ПРИБОРОМ

Перед очисткой отключите прибор от электросети и дайте ему полностью остыть. Корпус кофеварки протирайте влажной мягкой тканью по мере загрязнения.

STOP









ЗАПРЕЩАЕТСЯ помещать прибор под струю воды, погружать его в воду или очищать в посудомоечной машине.

ЗАПРЕЩАЕТСЯ использование при очистке прибора грубых салфеток или губок, абразивных паст. Также недопустимо использование любых химически агрессивных или других

веществ, не рекомендованных для применения с предметами, контактирующими с пищей.









Фильтры, фильтродержатель и сопло для подачи пара промойте под струей теплой воды каждый раз после использования. Резервуар для воды очищайте по мере необходимости. Лоток для сбора капель очищайте по мере загрязнения решетки и скапливания воды в контейнере.

Самоочистка прибора

- Выключите прибор, нажав кнопку , все кнопки на панели управления погаснут.
- Снимите контейнер для воды и наполните его до максимальной отметки. Установите контейнер на место.
- Поместите пустую емкость на решетку лотка для сбора капель.
- Нажмите и удерживайте кнопку , прозвучит звуковой сигнал, загорятся кнопки  и .
- Нажмите кнопку , прозвучит звуковой сигнал.
- Начнется процесс самоочистки, кнопки ,  и  будут по очереди загораться. Прибор проведет очистку несколькими циклами по 40 секунд с перерывами по 5 минут между ними.
- Процесс самоочистки завершится по достижении запрограммированного объема, через 30–40 минут, вся индикация погаснет.
- Для прерывания процесса самоочистки нажмите кнопку , вся индикация погаснет.

Самоочистка прибора от накипи

Регулярная очистка продлевает срок службы прибора и позволяет избавиться от накипи и обеспечить оптимальные результаты в течение длительного времени. Производите очистку каждые 2–3 месяца.

1. Отключите прибор от электросети и дайте ему полностью остыть.
2. Снимите контейнер для воды и наполните его раствором лимонной кислоты до максимальной отметки. Установите контейнер на место.
3. Поместите пустую емкость на решетку лотка для сбора капель.
4. Включите прибор в сеть, прозвучат два звуковых сигнала, все кнопки на панели управления несколько раз мигнут. Нажмите кнопку , загорится подсветка кнопки, прибор включится, кнопки  и  будут мигать – идет процесс нагрева. Когда нужная температура будет достигнута, кнопки  и  будут гореть постоянно. Прибор находится в режиме ожидания.
5. Нажмите кнопку , начнется процесс очистки, на панели управления будут гореть кнопка выбранной программы и кнопка .
6. Процесс очистки закончится автоматически по достижении запрограммированного объема, прозвучит звуковой сигнал, кнопки  и  несколько раз мигнут, прибор перейдет в режим ожидания. Повторите данную процедуру до тех пор, пока пока контейнер для воды не опустеет.

7. Снимите контейнер для воды, промойте его и наполните чистой водой до отметки MAX.
8. Повторите действия 5–6, используя чистую воду, пока контейнер для воды не опустеет.
9. Выключите кофеварку, нажав кнопку  (все кнопки на панели управления погаснут), и дайте прибору остыть.

Хранение и транспортировка

Перед хранением и повторной эксплуатацией очистите и полностью просушите все части прибора. Храните прибор в сухом вентилируемом месте вдали от нагревательных приборов и попадания прямых солнечных лучей.

При транспортировке и хранении запрещается подвергать прибор механическим воздействиям, которые могут привести к повреждению прибора и/или нарушению целостности упаковки.

Необходимо беречь упаковку прибора от попадания воды и других жидкостей.

IV. ПЕРЕД ОБРАЩЕНИЕМ В СЕРВИС-ЦЕНТР

Неисправность	Возможная причина	Способ устранения
Помпа шумит	В резервуаре нет воды	Заполните резервуар водой
Вода не проходит	После последнего использования не был промыт фильтрдержатель	Промойте фильтрдержатель под проточной водой

Неисправность	Возможная причина	Способ устранения
Вода не проходит	Прибор сильно засорился	Проведите полную очистку прибора (см. раздел «Уход за прибором»)
	Вы используете кофе слишком мелкого помола	Рекомендуем использовать молотый кофе, предназначенный для использования в кофеварках данного типа
	Кофе в фильтре утрамбован слишком сильно	При утрамбовке кофе в фильтре не прикладывайте чрезмерных усилий
Вода протекает слишком быстро	Кофе слишком крупного помола	Попробуйте использовать кофе более мелкого помола
	Недостаточное количество молотого кофе в фильтре	В следующий раз кладите больше молотого кофе в фильтр
При нажатии на кнопку ☺ или ☹️ приготовление не начинается, звучат три звуковых сигнала	Идет процесс нагрева	Дождитесь, когда завершится процесс нагрева
Прибор не работает	Шнур электропитания не подсоединен к электросети	Подсоедините шнур питания прибора к электросети
	В электророзетке отсутствует напряжение	Подключите прибор к исправной электророзетке
Во время работы появился неприятный запах	Прибор новый, запах исходит от защитного покрытия	Запах исчезнет после нескольких использований



В случае если неисправность устранить не удалось, обратитесь в авторизованный сервисный центр.



Запчасти для постгарантийного ремонта можно найти на сайте <https://redmondsale.com>

V. ГАРАНТИЙНЫЕ ОБЯЗАТЕЛЬСТВА

На данное изделие предоставляется гарантия сроком на 12 месяцев с момента приобретения. В течение гарантийного периода изготовитель обязуется устранить путем ремонта, замены деталей или замены всего изделия любые заводские дефекты. Гарантия вступает в силу только в том случае, если дата покупки подтверждена печатью магазина и подписью продавца на оригинальном гарантийном талоне. Настоящая гарантия признается лишь в том случае, если изделие применялось в соответствии с руководством по эксплуатации, не ремонтировалось, не разбиралось и не было повреждено в результате неправильного обращения с ним, а также сохранена полная комплектность изделия. Данная гарантия не распространяется на естественный износ изделия и расходные материалы (фильтры и т. д.).

Срок службы изделия и срок действия гарантийных обязательств на него исчисляются со дня продажи или с даты изготовления изделия (в случае, если дату продажи определить невозможно). Дату изготовления прибора можно найти в серийном номере, расположенном на идентификационной наклейке на корпусе изделия. Серийный номер состоит из 13 знаков. 4-й и 5-й знаки обозначают месяц, 6-й и 7-й — год выпуска устройства.

0	0	0	1	1	2	2	3	3	3	3	3	3
---	---	---	---	---	---	---	---	---	---	---	---	---

1 – месяц производства (01 – январь, 02 – февраль ... 12 – декабрь)

2 – год производства (21 – 2021 г., 22 – 2022 г. ... 30 – 2030 г.)

3 – серийный номер модели

Установленный производителем срок службы прибора составляет 3 года со дня его приобретения при условии, что эксплуатация изделия производится в соответствии с данным руководством и применимыми техническими стандартами.



Упаковку, руководство пользователя, а также сам прибор необходимо утилизировать в соответствии с местной программой по переработке отходов. После окончания срока службы не выбрасывайте прибор вместе с бытовыми отходами. Передайте его в специализированный пункт для дальнейшей утилизации. Проявите заботу об окружающей среде. Отходы, образующиеся при утилизации изделий, подлежат обязательному сбору с последующей утилизацией в установленном порядке и в соответствии с действующими требованиями и нормами отраслевой нормативной документации, в том числе в соответствии с СанПиН 2.1.7.1322-03 «Гигиенические требования к размещению и обезвреживанию отходов производства и потребления».



Пайдаланар алдында пайдалану бойынша нұсқаулықты мұқият оқып шығыңыз да, оны анықтамалық ретінде сақтап қойыңыз. Аспапты дұрыс пайдалану оның қызметінің мерзімін ұзартады.

Бұл нұсқаулықтағы қауіпсіздік шаралары мен нұсқаулар құралды қолдану кезінде туындауы мүмкін барлық жағдайларды қамтымайды. Бұл құрылғымен жұмыс кезінде қолданушы ақылға сүйеніп, абай әрі мұқият болуы тиіс.

САҚТАНУ ШАРАЛАРЫ

- Өндіруші қауіпсіздік техникасының талаптарын және бұйымды пайдалану ережелерін сақтамаудан туындаған зақымдар үшін жауап бермейді.
- Бұл электр аспап тұрмыстық жағдайларда әзірлеуге арналған көпфункционалды құрылғы болып табылады және пәтерлерде, қала сыртындағы үйлерде немесе өнеркәсіптік емес пайдаланудың басқа жағдайларында қолданыла алады. Құрылғыны өнеркәсіптік немесе кез келген басқа мақсатсыз пайдалану бұйымды дұрыс пайдалану шарттарын бұзу болып табылады. Бұл жағдайда өндіруші ықтимал салдарлар үшін жауап бермейді.



НАЗАР АУДАРЫҢЫЗ! Дайындау немесе тазалау бағдарламаларын орындаған кезде суға арналған резервуарды шешіп алмаңыздар.

- Құрылғыны электр желісіне қосар алдында оның кернеуі аспаптың номиналды кернеуіне сәйкес келетінін тексеріңіз (бұйымның техникалық сипаттамалары немесе зауыттық кестесін қараңыз).
- Аспаптың тұтынатын қуатына есептелген ұзартқыш қолданыңыз: параметрлердің сәйкессіздігі қысқа тұйықталуға немесе кабельдің жануына әкеліп соқтыруы мүмкін.
- Аспапты тек жерлендірілетін розеткілерге ғана қосыңыз, – бұл электр қауіпсіздігінің міндетті талабы. Ұзартқышты қолдана отырып, оның жерлендірілетініне көз жеткізіңіз.
- Аспапты қолданған соң, сонымен қатар оны тазалаған немесе тасымалдаған кезде розеткіден өшіріңіз. Электр бауын сымынан емес, штепселінен ұстап тұрып, құрғақ қолмен шығарыңыз.

- Электр қоректендіру бауын есік қуыстарында немесе жылу көздерінің жанында тартпаңыз. Электр бауының бұралмағанын және иілмегенін, үшкір заттарға, бұрыштар мен жиһазға тимегенін қадағалаңыз.

STOP

ЖАДЫҢЫЗДА БОЛСЫН: электр қоректендіру кабелі зақымдалуы кепілдік шарттарына сәйкес келмейтін ақауларға, сонымен қатар электр тоғына ұрынуға әкеліп соқтыруы мүмкін. Зақымдалған электр кабелі сервис-орталықта жедел ауыстыруды талап етеді.

- Азық салынған табақты жұмсақ және ыстыққа төзбейтін бетке орнатпаңыз, оны жұмыс кезінде жаппаңыз, бұл құрылғының жұмысының бұзылуына және сынуына әкеліп соқтыруы мүмкін.
- Аспапты ашық ауада пайдалануға тыйым салынады: құрылғы корпусының ішіне су немесе бөгде заттардың түсуі оны қатты зақымдауы мүмкін.

- Бұл құрылғы теңіз деңгейінен максималды 2000 метрге дейін болған биіктікте пайдалануға арналған.

- Аспапты тазалар алдында оның электр желісінен өшіріліп, толық суығанына көз жеткізіңіз. Аспапты тазалау бойынша нұсқауларды қатаң ұстаныңыз.

STOP

Аспап корпусын суға батыруға немесе су ағынына түсіруге ТЫЙЫМ САЛЫНАДЫ!

- Бұл аспап физикалық, жүйке немесе психикалық ауытқулары бар немесе тәжірибесі мен білімі жетіспейтін адамдардың (оның ішінде балалардың) қолдануына арналмаған, мұндай тұлғалар қадағаланып, олардың қауіпсіздігі үшін жауап беретін тұлға осы аспапты қолдануға қатысты нұсқау жасалған жағдайлардан басқа. Балалардың аспаппен, оның жинақтаушыларымен, сонымен қатар зауыттық орамымен ойнауына жол бермеу мақсатында қадағалап отыру қажет. Құрылғыны тазалау және қызмет көрсетуді балалар ересектердің қарауынсыз жасамауы тиіс.

- Аспапты өздігіңізбен жөндеуге немесе құрылымына өзгеріс енгізуге тыйым салынады. Қызмет көрсету және жөндеу бойынша барлық жұмыстарды авторландырылған сервис-орталық жасауы керек. Біліксіз жасалған жұмыс аспаптың бұзылуына, жарақат пен мүлік зақымдануына әкеліп соқтыруы мүмкін.



НАЗАР АУДАРЫҢЫЗ! Аспапты кез келген ақауларда пайдалануға тыйым салынады.

Техникалық сипаттамалар





Үлгі	СМ701
Қуаты.....	1200 Вт
Кернеу	220–240 В, 50 Гц
Электр тоғына ұшыраудан қорғаныс.....	I дәреже
Кофе қайнатқыш типі.....	мүйізшелік
Суға арналған резервуар ыдысы	0,9 л
Тұрқының материалы	металл, пластик
Қысымы.....	2 МПа (20 бар)
Индикациясы.....	жарықдиодты
Басқару типі.....	сенсорлық, механикалық
Бағдарламалардың саны	4
Бөлік мөлшерін белгілеу.....	бар
Шыныаяқ жылуы.....	бар
Қызып кетуден сақтау.....	бар
Тамшыларды жинайтын астау	бар
Капучиноға арналған сүтті көпірту.....	бар
Электр сымның ұзындығы.....	0,75 м
Таза салмақ	3,3 кг
Габаритті өлшемдер (ені × биіктігі × ұзындығы).....	140 × 296 × 370 мм

Жинақ

Кофеқайнатқы	1 дана
Сүзгіш ұстағыш	1 дана
Сүзгі.....	2 дана
Темпер бар өлшеуіш қасық.....	1 дана
Пайдалану жөніндегі нұсқаулық.....	1 дана
Сервисті кітапша	1 дана

Өндіруші келесі өзгерістер туралы қосымша хабарландырусыз өз өнімдерін жетілдіру барысында дизайнға, жинақталуға, сонымен қатар бұйымның техникалық сипаттамаларына өзгерістер енгізуге құқылы. Техникалық сипаттамаларда ±10% қателікке жол беріледі.

Аспаптың құрылымы (А1 сурет, 4 бет)

1. Аспаптың корпусы
2. Шыны-аяқтарды ысытуға арналған үсті
3. Буды қарқынды түрде беруді бақылау
4. Бу беру құрылғысы
5. Бу жіберу үшін сопло
6. Басқару панелі
7.  батырмасы – құралды қосу/ажырату
8.  батырмасы – эспрессо дайындау
9.  батырмасы – эспрессо дайындау (2 шыны-аяқ)
10.  батырмасы – сүтті көбік дайындау
11.  батырмасы – ыстық су беру
12. Сүзгіш ұстағыш
13. Сүзгіш ұстағышының тұтқасы
14. Бір шыны-аяққа арналған сүзгіш (1-сир белгісі сүзгіш түбінде таңбаланған)
15. Екі шыны-аяқ үшін сүзгіш (2-сир белгісі сүзгіш түбінде таңбаланған)
16. Тамшыларды жинауға арналған астаудың торы

17. Тамшыларды жинайтын астау
18. Электр сымы
19. Темпер бар өлшеуіш қасық

I. ПАЙДАЛАНА БАСТАУ АЛДЫНДА

Бұйым мен оның құрамдастарын қораптан абайлап шығарыңыз. Барлық орау материалдары мен жарнамалық жапсырмаларды алып тастаңыз.

 Корпустағы ескертетін жапсырма, жапсырма-көрсеткіш (бар болса) және бұйымның сериялық нөмірі бар кестешені орнында міндетті түрде сақтаңыз!

Тасымалдау немесе төмен температураларда сақтаған соң аспапты қосар алдында кем дегенде 2 сағатқа бөлме температурасында ұстау керек.

Электр бауды толық жайыңыз. Алмалы-салмалы бөлшектерін жылы сумен жуып, электр желісіне қосар алдында құралдың барлық элементтерін мұқият кептіріңіз.

Бірінші рет қолдану барысында «Аспап күтімі» бөлімінде көрсетілгенге сәйкес, кофеқайнатқышқа толықтай тазалау жүргізу керек.

1. Аспапты қатты тегіс көлденең бетке орнатыңыз.
2. Суға арналған резервуарды (А2 сызбасын қараңыз, 5 бет) ішіндегі сұйықтық MIN белгісінен төмен және MAX белгісінен жоғары болмайтындай етіп толтырыңыз.

 Суға арналған резервуарды ыстық сумен толтыруға ТЫЙЫМ САЛЫНАДЫ!







3. Аспапты электр желісіне қосыңыз, екі дыбыстық сигнал естіледі, басқару панеліндегі барлық түймелер бірнеше рет жыпылықтайды.  батырмасын басыңыз, батырмасын жарығы жанады, құрылғы жанады,  және  батырмасының жыпылықтай бастайды.
 4.  батырмасын басыңыз, түйменің жарығы қосылып жыпылықтайды,  және  батырмасының сөнеді.
 5. Бос шыны-аяқты бу шүмегінің астына қойыңыз. Буды қарқынды түрде беруді бақылау  жайғасымына ауыстырыңыз, жүйеден ауаны ағызуға арналған. Шамамен 30 секундтан кейін тұтқаны  күйіне қайтарыңыз және  батырмасын басыңыз, оның артқы жарығы өшеді, басқару панеліндегі  және  батырмасының қайтадан жанады.
-  Кофеқайнатқыш жүйесінде ауаның жиналуы оның дұрыс жұмыс істеуіне әкелуі мүмкін! Егер кофеқайнатқыш ұзақ уақыт бойы пайдаланылмаса, арқашан қан ағу процесін орындаңыз.
6. Сүзгіш ұстағышты кофеқайнатқышқа бекітіңіз. Оның астына көлемі кемінде 500 мл контейнер қойыңыз.  және  түймешіктері жыпылықтауын тоқтатқанда,  батырмасын басыңыз, пісіру процесі басталады. Пісіру кезінде басқару панелінде таңдалған бағдарламаның түймесі және  түймесі жанады.
 7. Дайындау үрдісі бағдарламаланған көлемге жеткен кезде автоматты түрде аяқталады, дыбыстық сигнал естіледі,  және  батырмасының бірнеше рет жыпылықтайды. Осы операцияны 5 рет қайталаңыз.

II. ҚҰРАЛДЫ ПАЙДАЛАНУ

Шыныаяқ жылуы





Кофеқайнатқыш құрал қосылған кезде автоматты түрде бірге қосылатын шыны-аяқ ысытатын үстімен жарақталған. Шыны-аяқтың түбін жоғары қаратып, ысытатынның үстіне 5–10 минутқа қойыңыз.

Эспрессоны автоматты режимде дайындау

1. Суға арналған резервуарды (A2) сызбасын қараңыз, 5 бет) ішіндегі сұйықтық MIN белгісінен төмен және MAX белгісінен жоғары болмайтындай етіп толтырыңыз.
-  Суға арналған резервуарды ыстық сумен толтыруға ТЫЙЫМ САЛЫНАДЫ!
2. Аспапты электр желісіне қосыңыз, екі дыбыстық сигнал естіледі, басқару панеліндегі барлық түймелер бірнеше рет жыпылықтайды.  батырмасын басыңыз, батырмасын жарығы жанады, құрылғы жанады,  және  батырмасының жыпылықтай бастайды – суды ысыту басталады. Қажет температураға жеткен кезде,  және  батырмасының индикаторы әрдайым жанып тұрады. Аспап күту режимінде.
 3. Таңдап алынған сүзгішті сүзгіш ұстағышқа қойып, өлшегіш қасықтың көмегімен оған ұнтақталған кофе салыңыз (A3) сызбасын қараңыз, 6 бет). Сүзгіштердің әрқайсының төменгі жағында ұсынылатын ұнтақ қасығының саны белгіленген. Кофенің артығын сүзгіштің жиегінен міндетті түрде алып тастаңыз. Одан кейін сүзгіш ұстағышты кофеқайнатқышқа бекітіңіз (A3) сызбасын қараңыз, 6 бет).

STOP **МАҢЫЗДЫ!** Кофені сүзгішке қатты нығыздау ұсынылмайды. Осындай типтегі кофеқайнатқыштарда қолдануға арналған орташа ұнтақталған кофені пайдаланыңыз. Кофені ұнтақталуы әртүрлі дәндерден дайындаған кезде шыны-аяқтың толтырылу деңгейінде жоғарыда көрсетілген шамадан біраз айырмашылық болуы мүмкін.

Майда тартылған кофені пайдалануға ТЫЙЫМ САЛЫНАДЫ – бұл сүзгінің бітелуіне және оны әрі қарай пайдалануға мүмкін болмайтынына әкелуі мүмкін. Мұндай ақаулық кепілді жағдай болып табылмайды.

- 1 немесе 2 тостағанды сүзгі ұстағыш мөлшерлеуішке орналастырыңыз.
-  немесе  батырмасын басыңыз, дайындау үрдісі басталады. Дайындау барысында  және таңдалған батырмасының индикаторы әрдайым жанып тұрады.
- Дайындау үрдісі бағдарламаланған көлемге жеткен кезде автоматты түрде аяқталады, дыбыстық сигнал естіледі, және  батырмасының бірнеше рет жыпылықтайды, құрылғы күту режиміне өтеді.







i Бағдарламаланған көлемді өзгерту үшін «Дайындаудың бағдарламалық баптауларын өзгерту» бөлімін қараңыз.

- Абайлап сүзгіш ұстағышты алып, сүзгіште қалған ұнтақталған қалдықтарын алып тастап сүзгіш ұстағышты ағынды сумен жуыңыз.

i Кофе дайындау үрдісін үзу үшін таңдалған бағдарламаның батырмасын қайта басыңыз.





- Құралды өшіру үшін  батырмасын басыңыз, басқару панеліндегі барлық түймелер өшеді.

Капучино дайындау

- Эспрессоны үлкен көлемді шыны-аяқта дайындау.
-  батырмасын басыңыз, батырмасының жарығы қосылып, жыпылықтай бастайды,  және  батырмасының сөнеді. Керекті температураға жеткенде,  батырмасын тұрақты жанып тұрады.
- Бос шыны-аяқты бу шүмегінің астына қойыңыз. Бу беруді реттегішті  күйге дейін айналдырыңыз, қалған суды алып тастап, бу пайда болуын күтіңіз, реттегішті  жағдайына келтіріңіз.



Мұқият болыңыз! Бу беру құрылғысы тым ыстық!







- Бу сопло шамамен 3/1 бөлікке шыны-аяқпен сүтті орналастырыңыз.
- Бу беруді реттегішті  күйге дейін айналдырыңыз. Сүт көпіршіктенге дейінгі дәрежеге жеткеннен кейін, реттегішті  күйіне бұрыңыз және  батырмасын басыңыз, оның артқы жарығы өшеді, басқару панеліндегі  және  түймелері қайтадан жанады.
- Алынған сүт көбікті алдын ала дайындалған эспрессоға қосыңыз. Сіхдің капучиноңыз дайын.



Капучиноға арналған көбікті алудың температурасы эспрессо дайындаудағы температурадан жоғары болғандықтан, міндетті түрде сүтті көбіктенгенге дейін дайындау керек, ондай болмағанда эспрессо аса қайнап кетуі мүмкін.



Есіңізде сақтаңыз, көбік көлемі бойынша сүттен үш есе артық, сондықтан, шыны-аяқ біршама үлкен болуы керек.

Ыстық су беру

1. Бос шыны-аяқты бу шүмегінің астына қойыңыз.
2.  батырмасын басыңыз, батырмасын жарығы жанады,  және  батырмасының сөнеді.
3. Бу беруді реттегішті  күйге дейін айналдырыңыз, ыстық суды беру үдерісі басталады.
4. Ыстық су беруді тоқтату үшін  қайта басыңыз, батырмасын жарығы сөнеді, құрылғы күту режиміне өтеді.
5. Реттегішті  күйіне бұрыңыз.

Дайындаудың бағдарламалық баптауларын өзгерту









Сіз дайындайтын сусындарыңыздың көлемін өзгертіп, зауыттық баптауларының орнына өзіңіздің баптауларыңызды сақтай аласыз. Ол үшін:

1. Күту режимінде  немесе  батырмасын басып, ұстап тұрыңыз, дайындау үрдісі басталады. Екінші дыбыстық сигнал естілген кезде таңдалған бағдарламаның түймесі жыпылықтай бастайды, құрылғы пісіру бағдарламасының параметрлерін өзгерту режиміне өтеді.
2. Кофенің тиісті көлеміне жеткеннен кейін, батырмасы босатыңыз. Дайындалу тоқтайды, құрылғы күту режиміне өтеді.



Келесі жолы сіз реттеген бағдарлама іске қосылғанда, сіз бағдарламалаған көлемге жеткеннен кейін дайындау үрдісі автоматты түрде тоқталады.

i Бір порцияның максималды ықтимал көлемі пайдаланылатын сүзгінің өлшеміне және дәндердің тартылу деңгейіне байланысты 10-тан 300 мл дейін құрауы мүмкін. Тағам дайындау процесіне жеткенде автоматты түрде тоқтатылады.

Сіз сондай-ақ зауыттық баптауларды да қайтара аласыз. Ол үшін:

1. Кофе қайнатқышты сөндіріңіз,  батырмасын басыңыз, басқару панеліндегі барлық түймелер сөнеді.
2.  батырмасын басып, ұстап тұрыңыз, дыбыстық сигнал естіледі,  және  батырмасының жанады.
3.  батырмасын басыңыз, 5 дыбыстық сигнал естіледі.
4.  батырмасын басыңыз, батырмасын жарығы жанады, құрылғы дыбыстық сигнал береді.  немесе  батырмасын басыңыз, кофеқайнатқыш судың аз мөлшерін төгіп алғаннан кейін дыбыстық сигнал тоқтайды. Құрылғы күту режиміне өтеді.
5. Құрылғы зауыттық баптауларына сәйкес жұмыс істейтін болады.

Энергия үнемдейтін режимі

10 минут бос тұрса, кофеқайнатқыш автоматты түрде энергияны үнемдеу режиміне ауысады, қыздыру өшіріледі,  және  батырмасының кезекпен жанады. Құрылғыны қайта қосу үшін  батырмасын басыңыз, қыздыру процесі басталады.

III. АСПАП КҮТІМІ

Бұйымды тазалауға кіріспес бұрын оның электр қоректендіру желісінен ажыратылып, толық суығанына көз жеткізіңіз. Құрал-

дың тұрқын ластануына қарай ылғалды шүберекпен сүртiп отырыңыз.









STOP

Аспап корпусын суға батыруға немесе су ағыны астына салуға немесе ыдыс жуғыш машинада тазалау ТЫЙЫМ САЛЫНАДЫ!

Аспапты тазалағанда қатты майлықты немесе губканы, абразивті пастаны пайдалануға ТЫЙЫМ САЛЫНАДЫ. Сонымен қатар, кез келген химиялық агрессивті немесе асқаритін заттар үшін қолдануға кеңес берілмеген басқа заттарды пайдалануға болмайды.

Бу беретін сүзгіш, сүзгіш ұстағыш, бу жіберу үшін сопло әрбір қолданғаннан кейін жылы судың астында жуып отырыңыз. Суға арналған резервуарды қажет болған жағдайда тазалап отырыңыз. Тамшы жиналатын тартпаны торлары кірленгенде және контейнерге су толған жағдайда тазалап отырыңыз.

Құрылғыны толықтай тазалау





1.  батырмасын басу арқылы құрылғыны өшіріңіз, басқару панеліндегі барлық түймелер сөнеді.
2. Суға арналған контейнерді максималды белгіге дейін толтырыңыз. Контейнерді орнына қайта орналастырыңыз.
3. Шыны-аяқты тамшыларды жинауға арналған астау торының үстіне астына орнатыңыз.
4.  батырмасын басыңыз, дыбыстық сигнал естіледі,  және  батырмасының жанады.
5.  батырмасын басыңыз, дыбыстық сигнал естіледі.
6. Өздігінен тазару үрдісі басталады,  және  және  батырмасының кезекпен жанады. Құрылғы тазалауды олардың

арасында 5 минуттық үзіліспен 40 секундтық бірнеше циклде жүзеге асырады.





7. Өзін-өзі тазалау процесі бағдарламаланған дыбыс деңгейіне жеткенде, 30–40 минуттан кейін аяқталады, барлық көрсеткіштер өшеді.
8. Өзін-өзі тазалау процесін тоқтату үшін  батырмасын басыңыз, барлық көрсеткіштер өшеді.

Самоочистка қақтан

Құрылғыны әрдайым тазалап отыру оның жұмыс істеу мерзімін ұзартады және қақтардың жиналмауынан қорғайды және ұзақ уақыт ішінде оң нәтиже береді. Тазарту жұмысын жылына 2–3 рет жасап отырыңыз.

1. Құрылғыны электр желісінен сөндіріңіз және оған толықтай сууына уақыт беріңіз.
2. Суға арналған контейнерді максималды белгіге дейін лимон қышқылының ерітіндісімен толтырыңыз. Контейнерді орнына қайта орналастырыңыз.
3. Шыны-аяқты тамшыларды жинауға арналған астау торының үстіне астына орнатыңыз.
4. Аспапты электр желісіне қосыңыз, екі дыбыстық сигнал естіледі, басқару панеліндегі барлық түймелер бірнеше рет жыпылықтайды.  батырмасын басыңыз, батырмасын жарығы жанады, құрылғы жанады,  және  батырмасының жыпылықтай бастайды – суды ысыту басталады. Қажет температураға жеткен кезде,  және  батыр-

масының индикаторы ардайым жанып тұрады. Аспап күту режимінде.

5.  батырмасын басыңыз, өздігінен тазару үрдісі басталады, басқару панелінде таңдалған бағдарламаның түймесі және  батырмасын жанады.
6. Бағдарламаланған дыбыс деңгейіне жеткенде тазалау процесі автоматты түрде аяқталады, дыбыстық сигнал естіледі,  және  батырмасының бірнеше рет жыпылықтайды, құрылғы күту режиміне өтеді. Бұл процедураны су ыдысы босағанша қайталаңыз.
7. Суға арналған сауытты алыңыз, оны шайыңыз және МАХ белгісіне дейін таза сумен толтырыңыз.
8. Таза суды пайдаланып, суға арналған резервуар босағанша 5–6 қадамдарын қайталаңыз.
9. Кофе қайнатқышты сөндіріңіз,  батырмасын басыңыз (басқару панеліндегі барлық түймелер сөнеді), құрылғыға сууға уақыт беріңіз.

Сақтау және тасымалдау

Сақтау және қайта пайдаланудың алдында құралдың барлық бөліктерін тазалап, түгел құрғатыңыз. Құралды құрғақ желденетін жерде жылыту аспаптарынан алыс және тікелей күн сәулелерден алыс сақтаңыз.

Тасымалдау және сақтау кезінде құралдың зақымдануына және/немесе ораманың бүтіндігіне әкелуі мүмкін құралды механикалық әсерлерге ұшарытуға тыйым салынады.

Құралдың орамасын су мен басқа да сұйықтықтардан сақтау қажет.

IV. СЕРВИС-ОРТАЛЫҚҚА ЖОЛЫҒАР АЛДЫНДА

Ақаулық	Мүмкін болатын себеп	Түзету әдістері
Сорғы тым қатты шулайды	Резервуарда су жоқ	Резервуарды сумен толтырыңыз
Су өтпейді	Соңғы пайдаланғаннан кейін сүзгіш ұстағыш жуылған жоқ	Сүзгішті ағын сумен жуыңыз
	Құрал қатты ластанды	Құрылғыға толықтай тазарту жұмысын жасаңыз
Су өтпейді	Сіз тім ұсақ дәндерді пайдаландыңыз	Осы түрдегі кофеқайнатқыларында пайдалануға арналған ұсақталған кофені қолдануды ұсынамыз
	Сүзгідегі кофе тым қатты басқышталған	Сүзгіште кофе нығыздалып қалса, аса қатты күш жұмсамаңыз
Сутым тез ағады	Кофе тым ірі уатылған	Анағұрлым ұсақ уатылған кофені пайдаланып көріңіз
	Сүзгіде ұсақталған кофенің мөлшері жеткіліксіз	Келесі жолы сүзгіге көбірек ұсақталған кофені салыңыз
 немесе  батырмасының басу тамақ пісіруді бастамайды, үш дыбыстық сигнал естіледі	Суды ысыту басталады	Жылыту процесінің аяқталуын күтіңіз

Ақаулық	Мүмкін болатын себеп	Түзету әдістері
Құрал жұмыс істемейді	Электр қуат беру сымы электр желісіне қосылмаған	Құралды электр желісіне қосыңыз
	Электрлік розеткада кернеу жоқ	Дұрыс электр розеткасына құралды қосыңыз
Құралдың жұмыс істеу барысында бөгде иіс пайда болды	Құрал жаңа, иісі қорғаныс жабынынан шығады	Иісі бірнеше рет қолданғаннан кейін кетеді

i Егер қателікті дұрыстай алмасаңыз, авторизацияланған сервистік орталыққа жүгініңіз.



Кепілдіктен кейінгі жөндеуге арналған қосалқы бөлшектерді табуға болады сайтта қолжетімді <https://redmondsale.com>

V. КЕПІЛДІК МІНДЕТТЕМЕЛЕР

Осы бұйымға сатып алынған сәттен 12 ай мерзіміне кепілдік беріледі. Кепілдік кезеңі ішінде дайындаушы жөндеу, бөлшектерді ауыстыру немесе барлық бұйымды ауыстыру жолымен кез келген зауыттық ақауларды жоюға міндеттенеді. Кепілдік тек сатып алу күні түпнұсқалық кепілдік талонында дүкен мөрімен және сатушы қолымен расталған жағдайда ғана күшіне енеді. Осы кепілдік тек бұйым пайдалану бойынша нұсқаулыққа сәйкес қолданылған, жөнделмеген, бұзылмаған және онымен дұрыс жұмыс істемеу нәтижесінде зақымданбаған, сонымен қатар бұйымның толық жинағы сақталған жағдайда

танылады. Осы кепілдік бұйымның табиғи тозуына және шығын материалдарына (сүзгілер және т. б.) таралмайды.

Бұйымның қызмет мерзімі мен кепілдік міндеттемелердің жарамдылық мерзімі өндірілген кезден бастап немесе бұйым жасалған кезден бастап есептеледі (егер сатылған күнін анықтау мүмкін болмаса).

Аспаптың өндірілген кезі бұйым корпусындағы сәйкестендіру жапсырмасында орналасқан сериялық нөмірден табуға болады. Сериялық нөмір 13 белгіден тұрады. 4-ші және 5-ші белгілер айды, 6-шы және 7-ші – құрылғының шығарылған жылын білдіреді.

0	0	0	1	1	2	2	3	3	3	3	3	3
---	---	---	---	---	---	---	---	---	---	---	---	---

1 – өндірілген айы (01 – қаңтар, 02 – ақпан ... 12 – желтоқсан)

2 – өндірілген жылы (21 – 2021 ж., 22 – 2022 ж. ... 30 – 2030 ж.)

3 – үлгінің сериялық нөмірі

Өндіруші бекіткен аспаптың қызмет ету мерзімі бұйымның пайдаланылуы осы нұсқаулық пен қолданылатын техникалық стандарттарға сәйкес жүруі жағдайында сатып алынған күнінен 3 жылды құрайды.

Орамды, пайдаланушы нұсқаулығын, сонымен қатар аспаптың өзін қалдықтарды қайта өңдеу бойынша жергілікті бағдарламаға сәйкес пайдаға асыру керек. Мұндай бұйымдарды әдеттегі тұрмыстық қоқыспен тастамаңыз.

www.redmond.company
www.multivarka.pro
Made in China

CM701-CIS-UM-2