

REDMOND

Мультиварка-скороварка
RMC-PM400

Руководство по эксплуатации



Зарегистрируйте ваш прибор
и получите дополнительный
год гарантийного обслуживания



Если вы не получили требуемое качество обслуживания в сервисе, обращайтесь в головной сервисный центр по контактным данным, указанным в условиях гарантийного обслуживания

* См. раздел «ГАРАНТИЙНЫЕ ОБЯЗАТЕЛЬСТВА»

RUS7
KAZ19

СОДЕРЖАНИЕ

МЕРЫ БЕЗОПАСНОСТИ	7	Разогрев блюдов	13
Технические характеристики	9	Система защиты	13
Программы.....	9	Сводная таблица автоматических программ приготовления (заводские установки)	13
Функции.....	9	III. СОВЕТЫ ПО ПРИГОТОВЛЕНИЮ	14
Комплектация	9	Общие рекомендации	14
Устройство прибора.....	9	Рекомендуемое время приготовления различных продуктов на пару.....	15
Панель управления	9	Рекомендации по использованию температурных режимов.....	15
I. ПЕРЕД НАЧАЛОМ ИСПОЛЬЗОВАНИЯ.....	10	IV. ДОПОЛНИТЕЛЬНЫЕ ВОЗМОЖНОСТИ	15
II. ЭКСПЛУАТАЦИЯ ПРИБОРА	10	V. ДОПОЛНИТЕЛЬНЫЕ АКСЕССУАРЫ.....	15
Блокировка крышки	10	VI. УХОД ЗА ПРИБОРОМ.....	16
Отключение звуковых сигналов	10	Общие правила и рекомендации	16
Блокировка панели управления	10	Очистка корпуса, внутренней поверхности крышки и уплотнительного кольца.....	16
Общий порядок действий при использовании автоматических программ	10	Очистка съемного клапана выпуска пара и запорного клапанов.....	16
Установка времени приготовления	11	Очистка чаши	16
Установка температуры приготовления	12	Удаление конденсата.....	17
Установка уровня давления	12	Очистка рабочей камеры.....	17
Отсрочка старта программы	12	Хранение и транспортировка	17
Функция «МАСТЕРШЕФ ЛАЙТ»	12	VII. ПЕРЕД ОБРАЩЕНИЕМ В СЕРВИС-ЦЕНТР.....	17
Изменение температуры в процессе приготовления	12	IX. ГАРАНТИЙНЫЕ ОБЯЗАТЕЛЬСТВА.....	18
Изменение времени в процессе приготовления	12		
Поддержание температуры готовых блюдов (автоподогрев)	13		

A1

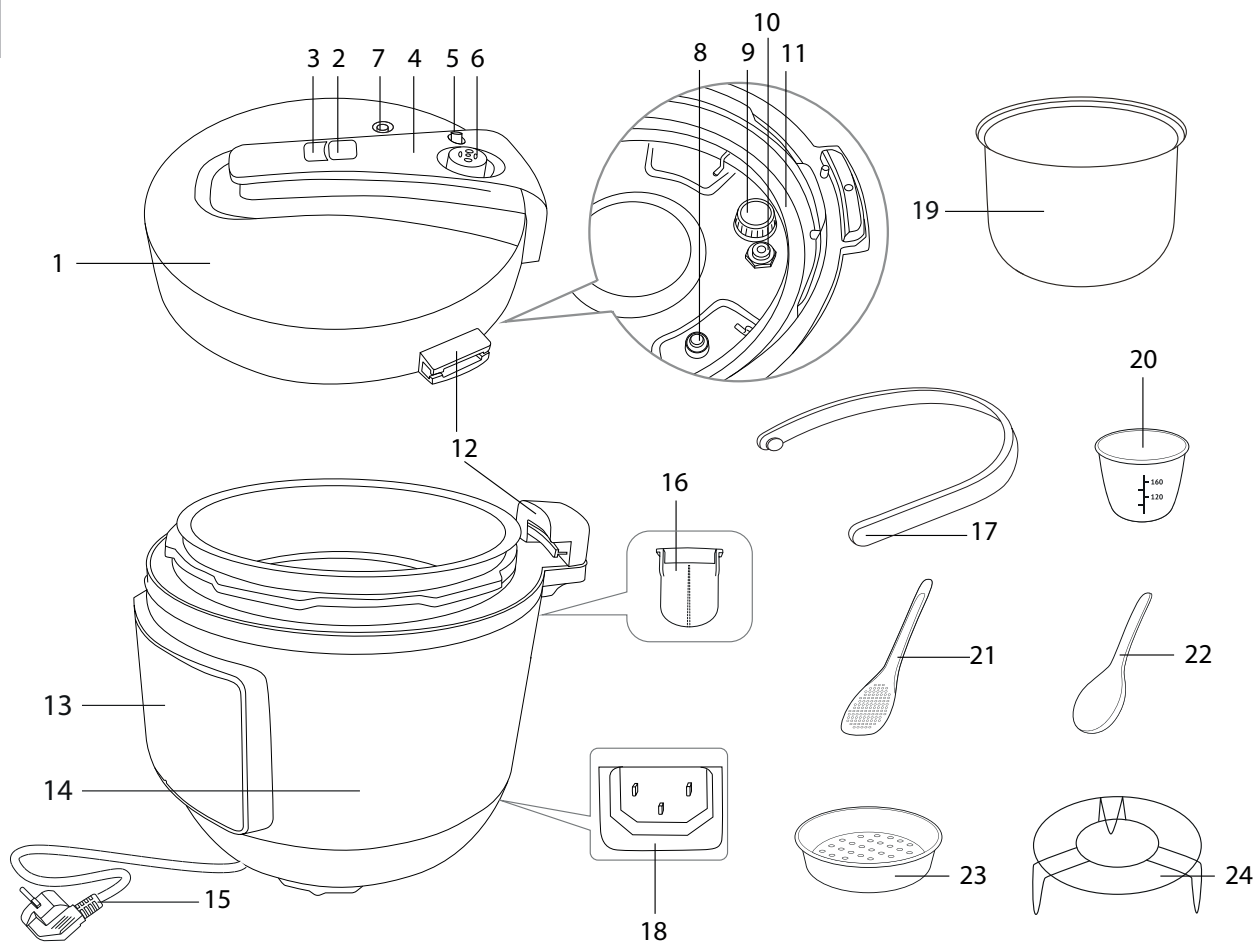

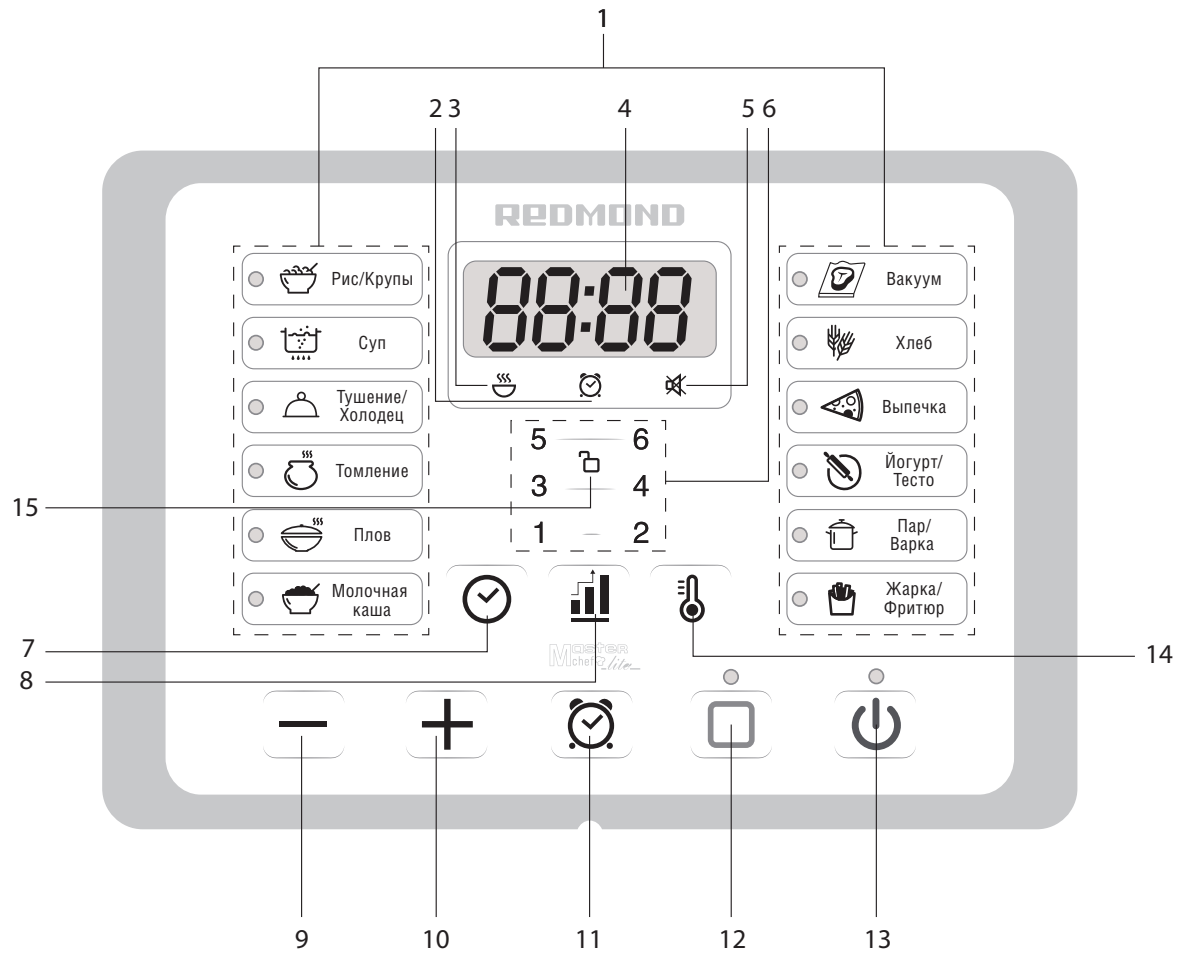

A3

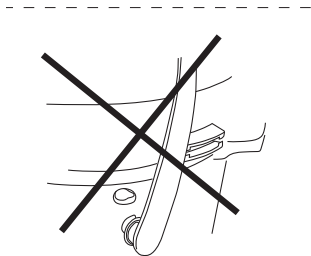
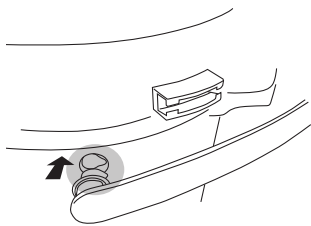

A4

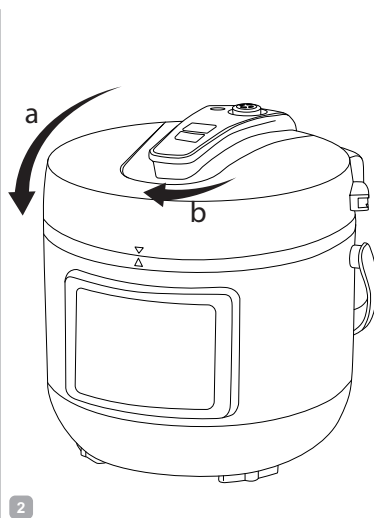
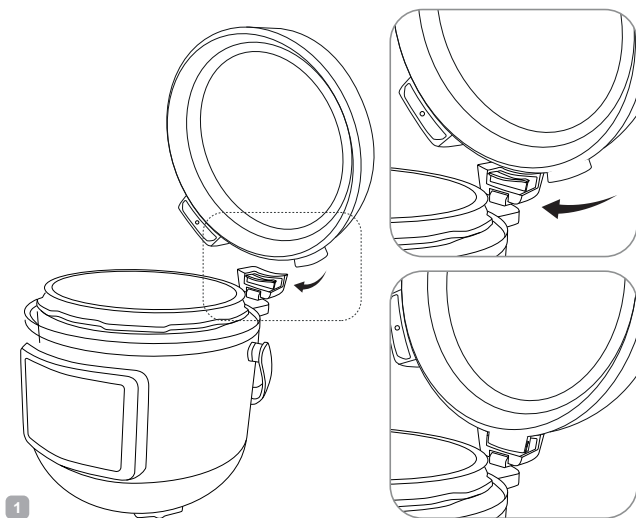

УВАЖАЕМЫЙ ПОКУПАТЕЛЬ!

Благодарим вас за то, что отдали предпочтение бытовой технике REDMOND.

REDMOND — это качество, надежность и неизменно внимательное отношение к потребностям клиентов. Надеемся, что вам понравится продукция компании и вы также будете выбирать наши изделия в будущем.

Мультиварка-скороварка REDMOND RMC-PM400 — современный многофункциональный прибор нового поколения для приготовления пищи.

Хотите узнать больше? Посетите наш сайт www.redmond.com.ru.

Здесь вы найдете актуальную информацию о предлагаемой технике REDMOND и ожидаемых новинках, сможете получить консультацию онлайн, а также заказать продукцию REDMOND и оригинальные аксессуары к ней в нашем интернет-магазине.

Служба поддержки пользователей REDMOND в России: 8-800-600-90-21 (звонок по России бесплатный).

Прежде чем использовать данное изделие, внимательно прочитайте руководство по эксплуатации и сохраните его в качестве справочника. Правильное использование прибора значительно продлит срок его службы.



Меры безопасности и инструкции, содержащиеся в данном руководстве, не охватывают все возможные ситуации, которые могут возникнуть в процессе эксплуатации прибора. При работе с устройством пользователь должен руководствоваться здравым смыслом, быть осторожным и внимательным.

МЕРЫ БЕЗОПАСНОСТИ

- Производитель не несет ответственности за повреждения, вызванные несоблюдением требований по технике безопасности и правил эксплуатации изделия.
- Данный электроприбор представляет собой многофункциональное устройство для приготовления пищи в бытовых условиях и может применяться в квартирах, загородных домах или в других подобных условиях непромышленной эксплуатации. Промышленное или любое другое нецелевое использование устройства будет считаться нарушением условий надлежащей эксплуатации изделия. В этом случае производитель не несет ответственности за возможные последствия.

- Перед подключением устройства к электросети проверьте, совпадает ли ее напряжение с номинальным напряжением питания прибора (см. технические характеристики или заводскую табличку изделия).
- Используйте удлинитель, рассчитанный на потребляемую мощность прибора; несоответствие параметров может привести к короткому замыканию или возгоранию кабеля.
- Подключайте прибор только к розеткам, имеющим заземление, — это обязательное требование защиты от поражения электрическим током. Используя удлинитель, убедитесь, что он также имеет заземление.

STOP

***ВНИМАНИЕ!** Во время работы прибора его корпус, чаша и металлические детали нагреваются! Будьте осторожны! Используйте кухонные перчатки. Во избежание ожога горячим паром не наклоняйтесь над устройством при открывании крышки.*

- Выключайте прибор из розетки после использования, а также во время его очистки или перемещения. Извлекайте электрошнур сухими руками, удерживая его за штепсель, а не за провод.
 - Не протягивайте шнур электропитания в дверных проемах или вблизи источников тепла. Следите за тем, чтобы электрошнур не перекручивался и не перегибался, не соприкасался с острыми предметами, углами и кромками мебели.
- STOP** ***ПОМНИТЕ:** случайное повреждение кабеля электропитания может привести к неполадкам, которые не соответствуют условиям гарантии, а также к поражению электротоком. При повреждении шнура питания его замену, во избежание опасности, должен производить изготовитель, сервисная служба или аналогичный квалифицированный персонал.*
- Не устанавливайте прибор на мягкую поверхность, не накрывайте его во время работы: это может привести к перегреву и поломке устройства.

- Запрещена эксплуатация прибора на открытом воздухе: попадание влаги или посторонних предметов внутрь корпуса устройства может привести к его серьезным повреждениям.
 - Используйте прибор на высоте не более 2000 м над уровнем моря.
 - Перед очисткой прибора убедитесь, что он отключен от электросети и полностью остыл. Строго следуйте инструкциям по очистке прибора.
- STOP** *ЗАПРЕЩАЕТСЯ погружать корпус прибора в воду или помещать его под струю воды!*
- Всегда следите за чистотой и исправностью клапана выпуска пара, запорного клапана, уплотнительного кольца с внутренней стороны крышки, контейнера для сбора конденсата. Ни в коем случае не включайте прибор в электросеть при наличии повреждений, засоров, деформаций клапанов, внутренней крышки и уплотнительного кольца или с наполненным контейнером для сбора конденсата.
 - Для приготовления пищи под давлением обязательно наличие в чаше воды или другой жидкости – не менее 1/5 от объема чаши.
- STOP** *Жарка и выпечка под высоким давлением категорически ЗАПРЕЩЕНЫ!*
- Во избежание засорения клапана выпуска пара заполняйте чашу продуктами и водой не более чем на 4/5 от объема чаши. При варке продуктов, имеющих способность набухать в горячей воде или выделять пену, – не более чем на 3/5 от объема чаши.
- STOP** *ЗАПРЕЩАЕТСЯ запускать программу приготовления под высоким давлением, если крышка прибора не зафиксирована полностью!*
- При открытии клапана выпуска пара во время или по окончании процесса приготовления возможен сильный вертикальный выброс горячего пара. Не наклоняйтесь над крышкой и не держите руки над отверстиями клапана при его открытии.
 - При повышении давления в рабочей камере автоматически срабатывает система блокировки крышки. Не пытайтесь открыть крышку прибора без предварительной нормализации давления в рабочей камере.
 - По окончании приготовления жидких или пюреобразных блюд дайте прибору остыть в течение 5–10 минут перед сбросом давления, чтобы предотвратить выброс горячей жидкости через клапан выпуска пара.
 - Поднимать прибор можно только за ручку для переноски и только в выключенном состоянии.
 - Прибор не предназначен для использования лицами (включая детей) с пониженными физическими, психическими или умственными способностями или при отсутствии у них опыта или знаний, если они не находятся под контролем или не проинструктированы об использовании данного прибора лицом, ответственным за их безопасность. Дети должны находиться под присмотром для недопущения игры с прибором.
 - Запрещены самостоятельный ремонт прибора или внесение изменений в его конструкцию. Ремонт прибора должен производиться исключительно специалистом авторизованного сервис-центра. Непрофессионально выполненная работа может привести к поломке прибора, травмам и повреждению имущества.
- STOP** *ЗАПРЕЩАЕТСЯ использовать прибор при любых неисправностях!*

Технические характеристики

Модель.....	RMC-PM400
Мощность.....	900 Вт
Напряжение.....	220–240 В, 50 Гц
Защита от поражения электротоком	класс I
Объем чаши	5 л
Покрытие чаши	антипригарное Daikin®
Дисплей.....	светодиодный
Клапан выпуска пара	Съемный
Крышка.....	съемная
Система защиты	4-уровневая:
• клапан выпуска пара	• температурный предохранитель
• запорный клапан	• датчик избыточного давления
Габаритные размеры (Ш × В × Г).....	320 × 320 × 290 мм
Вес нетто.....	4,6 кг

Программы

В режиме скороварки

РИС/КРУПЫ
СУП
ТУШЕНИЕ/ХОЛОДЕЦ
ТОМЛЕНИЕ
ПЛОВ
ПАР/ВАРКА

В режиме мультиварки

МОЛОЧНАЯ КАША
ВАКУУМ
ХЛЕБ
ВЫПЕЧКА
ЙОГУРТ/ТЕСТО
ЖАРКА/ФРИТЮР
ЭКСПРЕСС

Функции

«МАСТЕРШЕФ ЛАЙТ» (изменение температуры и времени в процессе приготовления).....	есть
Поддержание температуры готовых блюд (автоподогрев).....	до 12 часов
Предварительное отключение автоподогрева.....	есть
Разогрев блюд	до 12 часов
Отложенный старт	до 24 часов
Отключение звуковых сигналов.....	есть
Блокировка панели управления.....	есть

Комплектация

Мультиварка-скороварка.....	1 шт.
Чаша	1 шт.
Контейнер для приготовления на пару.....	1 шт.
Подставка для приготовления на пару.....	1 шт.
Мерный стакан	1 шт.



Черпак	1 шт.
Плоская ложка	1 шт.
Шнур питания	1 шт.
Ручка для переноски.....	1 шт.
Книга рецептов	1 шт.
Руководство по эксплуатации.....	1 шт.
Сервисная книжка.....	1 шт.





Производитель имеет право на внесение изменений в дизайн, комплектацию, а также в технические характеристики изделия в ходе совершенствования своей продукции без дополнительного уведомления об этих изменениях. В технических характеристиках допускается погрешность ±10%.

Устройство прибора (схема А1, стр. 4)

- | | |
|--|---|
| 1. Крышка прибора | 13. Панель управления с дисплеем |
| 2. Кнопка открытия парового клапана | 14. Корпус прибора |
| 3. Кнопка закрытия парового клапана | 15. Сетевой шнур |
| 4. Ручка для открытия крышки | 16. Контейнер для сбора конденсата |
| 5. Запорный клапан | 17. Ручка для переноски |
| 6. Съемный клапан выпуска пара | 18. Разъем для подключения сетевого шнура |
| 7. Механический индикатор давления | 19. Чаша |
| 8. Резинка механического индикатора давления | 20. Мерный стакан |
| 9. Защитный колпачок парового клапана | 21. Плоская ложка |
| 10. Резинка запорного клапана | 22. Черпак |
| 11. Уплотнительное кольцо | 23. Контейнер для приготовления на пару |
| 12. Крепление съемной крышки | 24. Подставка для приготовления на пару |

Панель управления (схема А2, стр. 5)

- Индикаторы автоматических программ приготовления
- Индикатор отсрочки старта
- Индикатор автоподогрева/разогрева
- Цифровой индикатор
- Индикатор отключения звуковых сигналов
- Индикатор уровня давления
- Кнопка ☺ – настройка времени
- Кнопка  – регулировка уровня давления в чаше (для программ, работающих в режиме скороварки)
- Кнопка  – выбор программ приготовления, уменьшение значения параметра
- Кнопка  – выбор программ приготовления, увеличение значения параметра

11. Кнопка  – настройка отложенного старта
12. Кнопка  с индикатором – включение/отключение функции подогрева; прерывание работы программы приготовления; сброс сделанных настроек
13. Кнопка  с индикатором – включение заданного режима приготовления, включение/отключение автоподогрева
14. Кнопка  – регулировка температуры приготовления
15. Индикатор неправильного положения крышки

I. ПЕРЕД НАЧАЛОМ ИСПОЛЬЗОВАНИЯ

Аккуратно достаньте изделие и его комплектующие из коробки. Удалите все упаковочные материалы и рекламные наклейки.

Установите ручку на прибор, как показано на схеме **A3** (стр. 6).

 **Обязательно сохраните на месте предупреждающие наклейки, наклейку-указатели (при наличии) и табличку с серийным номером изделия на его корпусе! После транспортировки или хранения при низких температурах необходимо выдержать прибор при комнатной температуре не менее 2 часов перед включением.**

Протрите корпус устройства влажной тканью и промойте чашу, дайте им просохнуть. Во избежание появления постороннего запаха при первом использовании прибора произведите его полную очистку (см. «Уход за прибором»).

Установите прибор на ровную твердую сухую горизонтальную поверхность так, чтобы выходящий из парового клапана горячий пар не попадал на обои, декоративные покрытия, электронные приборы и другие предметы или материалы, которые могут пострадать от повышенных влажности и температуры.

Перед использованием убедитесь в том, что внешние и видимые внутренние части прибора не имеют повреждений, сколов и других дефектов. Подключите шнур питания к разъему на корпусе, убедитесь в прочности соединения.

STOP **ВНИМАНИЕ!** Поднимать за ручку прибор с наполненной чашей запрещено. Переносите прибор, удерживая его за углубления в нижней части корпуса.

Не включайте прибор без установленной внутрь чаши или с пустой чашей – при случайном запуске программы приготовления это приведет к критичному перегреву прибора или к повреждению антипригарного покрытия. Перед жаркой продуктов налейте в чашу немного растительного или подсолнечного масла.

II. ЭКСПЛУАТАЦИЯ ПРИБОРА



STOP **ВНИМАНИЕ!** Во время работы прибор нагревается! Не прикасайтесь к его металлическим частям в процессе и по окончании приготовления. Перед перемещением прибора убедитесь, что он полностью остыл.

Блокировка крышки



При блокировке крышка прибора герметично соединяется с корпусом прибора, что позволяет создавать в его рабочей камере высокое давление. Когда давление внутри прибора выше атмосферного, крышка автоматически блокируется. Если по окончании приготовления крышка не открывается без усилия, значит, давление в рабочей камере еще слишком высокое.



По окончании приготовления дайте прибору остыть в течение нескольких минут, затем нажмите и удерживайте кнопку открытия клапана выпуска пара для нормализации давления в чаше.

Отключение звуковых сигналов

Вы можете включать/отключать звуковые сигналы в любом режиме работы прибора, кроме режима настройки программ. Для этого нажмите и удерживайте несколько секунд кнопку . Если звуковые сигналы выключены, горит индикатор .

Блокировка панели управления

Для обеспечения дополнительной безопасности в приборе предусмотрена функция блокировки панели управления, предупреждающая случайное нажатие кнопок. Для включения блокировки панели управления в любом режиме, кроме режима настройки программ, нажмите и удерживайте кнопку  до звукового сигнала. На дисплее на несколько секунд появятся символы []. При нажатии любой кнопки в режиме блокировки на дисплее на несколько секунд будут появляться символы [].

Чтобы снять блокировку, повторно нажмите и удерживайте кнопку  до звукового сигнала. На дисплее на несколько секунд появятся символы [].

Общий порядок действий при использовании автоматических программ

 **ВАЖНО!** Если вы используете прибор для кипячения воды (например, при варке продуктов), ЗАПРЕЩАЕТСЯ устанавливать температуру приготовления выше 100°C. Это может привести к перегреву и поломке прибора. По той же причине ЗАПРЕЩАЕТСЯ использовать для кипячения воды программы «ВЫПЕЧКА», «ЖАРКА/ФРИТЮР».

В данном разделе приведен общий алгоритм работы с прибором. Для конкретных блюд этот порядок может отличаться, следуйте указаниям книги рецептов. Если вы готовите по собственному рецепту, обратитесь также к Сводной таблице программ приготовления и разделу «Советы по приготовлению».

1. Подготовьте (отмерьте) необходимые ингредиенты.

STOP ЗАПРЕЩАЕТСЯ обрабатывать продукты непосредственно в чаше! Это может привести к повреждению антипригарного покрытия, деформации чаши и выходу прибора из строя.

2. Разместите ингредиенты в чаше, следуя указаниям книги рецептов или Сводной таблицы автоматических программ приготовления (если вы готовите по своему рецепту). Следите за тем, чтобы все ингредиенты, включая жидкость, находились ниже максимальной отметки на внутренней поверхности чаши. Установите чашу в корпус прибора без перекосов, так чтобы она плотно соприкасалась с нагревательным элементом.

3. Установите крышку на прибор, как показано на схеме **A4** (стр. 6), закройте крышку прибора и поверните по часовой стрелке до упора. Для работы в режиме мультиварки нажмите кнопку открытия парового клапана – кнопка останется в нажатом положении. Для работы в режиме скороварки нажмите кнопку закрытия парового клапана – кнопка открытия парового клапана поднимется.





Если крышка прибора установлена неправильно, на дисплее отобразится надпись Lid, на панели управления начнет мигать индикатор  прозвучит звуковой сигнал. Поверните крышку прибора по часовой стрелке до упора. Если в течение 35 секунд крышка не будет повернута до упора, прибор перейдет в режим ожидания.





При использовании некоторых программ допускается приготовление при открытой крышке, следуйте указаниям книги рецептов.

ВНИМАНИЕ! Если вы готовите на высоких температурах с использованием большого количества растительного масла, всегда оставляйте крышку прибора открытой.

4. Подключите прибор к электросети. Прибор подаст звуковой сигнал.
5. С помощью кнопок **+** и **-** выберите необходимую программу приготовления. Переключение программ осуществляется по кругу, индикатор выбранной программы будет загораться.
6. При необходимости измените установленные по умолчанию время приготовления (см. раздел «Установка времени приготовления»), температуру (см. раздел «Установка температуры приготовления») и уровень давления (см. раздел «Установка уровня давления»).
7. При необходимости установите время отсрочки старта (см. раздел «Отсрочка старта»).
- Нажатие кнопки  во время настройки программы приготовления приведет к сбросу введенных параметров и вернет прибор в режим выбора автоматических программ. Повторное нажатие кнопки  переведет прибор в режим ожидания (на дисплее отображается - - - -).

При бездействии в течение одной минуты во время настройки программы прибор перейдет в режим ожидания (на дисплее отображается - - - -).

На любом этапе настройки нажатие кнопки  приведет к запуску программы приготовления с текущими настройками. Неизменные параметры останутся по умолчанию.

8. Для запуска программы приготовления нажмите кнопку . В зависимости от выбранной программы приготовления обратный отсчет времени начнется сразу или по достижении необходимой температуры и давления в чаше.



В некоторых автоматических программах отсчет установленного времени приготовления начинается только после выхода прибора на заданную рабочую температуру. Например, в программе «ПАР/ВАРКА» обратный отсчет заданного времени приготовления начнется только после закипания воды и образования достаточно плотного пара в чаше.

Во время выхода прибора на заданные параметры при использовании программ, работающих в режиме скороварки, мигает индикатор установленного уровня давления. После выхода на рабочие параметры прибор подаст звуковой сигнал, индикатор установленного уровня давления будет гореть непрерывно.



В режиме работы скороварки механический индикатор давления (схема **A1**, п. 7) и запорный клапан (схема **A1**, п. 5) поднимаются под воздействием давления в чаше. ЗАПРЕЩАЕТСЯ нажимать и оказывать любое воздействие на них во время работы прибора.

9. О завершении программы приготовления вас оповестит звуковой сигнал. По окончании работы программы/автоподогрева на дисплее на несколько секунд появится надпись «Епф».
10. По окончании приготовления дайте прибору остыть в течение нескольких минут, после чего нажмите кнопку открытия клапана выпуска пара для нормализации давления в рабочей камере. После нормализации давления откройте крышку.



Чтобы отменить введенную программу, прервать процесс приготовления или автоподогрев, нажмите кнопку .



ЗАПРЕЩАЕТСЯ:



- заполнять чашу продуктами и водой выше максимальной отметки шкалы на внутренней поверхности чаши;
- готовить в режиме скороварки без воды или иной жидкости (минимальный требуемый объем жидкости – 2 мерных стакана);
- использовать режим скороварки для жарки продуктов на масле.



Для получения качественного результата предлагаем воспользоваться рецептами по приготовлению блюд из прилагаемой к мультиварке-скороварке кулинарной книги, разработанной специально для этой модели. Соответствующие рецепты вы также можете найти на сайте www.redmond.com.tran.y.

Установка времени приготовления

Вы можете самостоятельно устанавливать время приготовления для каждой программы, кроме программы «ЭКСПРЕСС». Шаг изменения и диапазон зависят от выбранной программы (см. Сводную таблицу автоматических программ приготовления).

1. Для настройки времени приготовления после выбора программы нажмите кнопку . Значение часов на дисплее начнет мигать.
2. Нажимая кнопки **-** и **+**, установите желаемое значение часов. Переключение происходит по кругу, для быстрого изменения значения нажмите и удерживайте соответствующую кнопку.
3. Для сохранения изменений и перехода к настройке минут нажмите кнопку .
4. Аналогично установите значение минут. Не нажимайте кнопки на панели управления в течение нескольких секунд; изменения будут сохранены автоматически (значение на дисплее перестанет мигать). Чтобы вернуться к настройке часов, до автосохранения еще раз нажмите кнопку .

Установка температуры приготовления

Для программ, работающих в режиме мультиварки, доступна функция регулировки температуры до старта (кроме программы «ЭКСПРЕСС»). Шаг установки – 1 °С, диапазон температур зависит от выбранной программы (см. Сводную таблицу автоматических программ приготовления).

1. Для настройки температуры после выбора программы приготовления нажмите кнопку . Значение температуры по умолчанию на дисплее начнет мигать.
2. Нажимая кнопки **–** и **+**, установите желаемое значение температуры. Переключение происходит по кругу, для быстрого изменения значения нажмите и удерживайте соответствующую кнопку.
3. Не нажимайте кнопки на панели управления в течение нескольких секунд: изменения будут сохранены автоматически (значение на дисплее перестанет мигать).

i Для защиты от перегрева при установке температуры приготовления 150 °С и выше максимальное время работы программы будет ограничено двумя часами.





Установка уровня давления

Для программ, работающих в режиме скороварки, доступна функция регулировки уровня давления до старта. По умолчанию задан максимальный уровень давления (на индикаторе уровня давления горит значение «6»). Для изменения уровня давления после выбора автоматической программы нажимайте кнопку : переключение происходит по кругу, соответствующее значение на индикаторе будет загораться. Выбранное значение автоматически сохраняется.



Отсрочка старта программы

Функция «Отсрочка старта» позволяет установить время, по истечении которого начнется выполнение программы приготовления.

i Данная функция доступна не на всех программах (см. Сводную таблицу автоматических программ приготовления).

1. После выбора программы приготовления нажмите кнопку , на панели загорится индикатор . Значение часов на дисплее начнет мигать.
2. Нажимая кнопки **–** и **+**, установите желаемое значение часов. Переключение происходит по кругу, для быстрого изменения значения нажмите и удерживайте соответствующую кнопку.
3. Для сохранения изменений и перехода к настройке минут нажмите кнопку .
4. Аналогично установите значение минут. Не нажимайте кнопки на панели управления в течение нескольких секунд: изменения будут сохранены автоматически (значение на дисплее перестанет мигать). Чтобы вернуться к настройке часов, до автосохранения еще раз нажмите кнопку .

После автосохранения индикатор  погаснет, на дисплее будет отображаться время приготовления.

После запуска программы индикатор  загорится снова, на дисплее будет идти обратный поминутный отсчет времени отсрочки старта. Чтобы увидеть время приготовления, нажмите кнопку : на дисплее на несколько секунд отобразится установленное время.

По истечении времени отсрочки прибор подаст три коротких звуковых сигнала, индикатор  на панели погаснет. Начнется выполнение выбранной программы приготовления.

i Не рекомендуется использовать функцию «Отсрочка старта», если рецепт содержит скоропортящиеся продукты (яйца, свежее молоко, мясо, сыр и т. д.).

Функция «МАСТЕРШЕФ ЛАЙТ»

Откройте для себя еще больше возможностей для кулинарного творчества с новой функцией «МАСТЕРШЕФ ЛАЙТ»! Используя функцию «МАСТЕРШЕФ ЛАЙТ», вы сможете изменять настройки программ прямо в процессе приготовления.

Вы всегда сможете настроить работу любой программы так, чтобы она соответствовала именно вашим пожеланиям. Выкипает суп? Молочная каша «убегает»? Овощи на пару готовятся слишком долго? Измените температуру или время приготовления, не прерывая работу программы, как если бы вы готовили на плите или в духовом шкафу.

i Функция «МАСТЕРШЕФ ЛАЙТ» может оказаться особенно полезной, если вы готовите блюда по сложным рецептам, требующим сочетания различных программ приготовления (например, при приготовлении голубцов, бефстроганова, супов и пасты по различным рецептам, джема и т. д.).

Изменение температуры в процессе приготовления

Доступно только для программ, работающих в режиме мультиварки (кроме программы «ЭКСПРЕСС»). Диапазон изменения температуры зависит от выбранной программы (см. Сводную таблицу автоматических программ приготовления), шаг установки – 1 °С.

1. Во время работы программы приготовления нажмите кнопку . Значение температуры по умолчанию на дисплее начнет мигать.
2. Нажимая кнопки **–** и **+**, установите желаемое значение температуры. Переключение происходит по кругу, для быстрого изменения значения нажмите и удерживайте соответствующую кнопку.
3. Не нажимайте кнопки на панели управления в течение нескольких секунд: изменения будут сохранены автоматически (значение на дисплее перестанет мигать).

i Для защиты от перегрева при установке температуры приготовления выше 150 °С максимальное время работы программы ограничивается двумя часами.

При изменении температуры приготовления во время предварительного нагрева (если это предусмотрено заводскими настройками) процесс предварительного нагрева будет прерван. Начнется обратный отсчет времени работы программы.

Изменение времени в процессе приготовления

Диапазон изменения времени приготовления зависит от выбранной программы (см. Сводную таблицу автоматических программ приготовления), шаг установки – 1 минута.

1. Во время работы программы приготовления нажмите кнопку . Значение часов на дисплее начнет мигать.
2. Нажимая кнопки $-$ и $+$, установите желаемое значение часов. Переключение происходит по кругу, для быстрого изменения значения нажмите и удерживайте соответствующую кнопку.
3. Для сохранения изменений и перехода к настройке минут нажмите кнопку .
4. Аналогично установите значение минут. Не нажимайте кнопки на панели управления в течение нескольких секунд: изменения будут сохранены автоматически (значение на дисплее перестанет мигать). Чтобы вернуться к настройке часов, до автосохранения еще раз нажмите кнопку .

i Если установить значение времени приготовления 00:00, работа программы будет остановлена после автосохранения.

При изменении времени приготовления во время выхода на рабочие параметры программы «ЖАРКА/ФРИТЮР» предварительный нагрев будет прерван, начнется обратный отсчет времени работы программы.

Поддержание температуры готовых блюд (автоподогрев)

i Данная функция доступна не для всех программ (см. Сводную таблицу автоматических программ приготовления).

Данная функция включается автоматически сразу по завершении работы программы приготовления и может поддерживать температуру готового блюда в пределах 70–75 °С до 12 часов. При действующем автоподогреве горят индикатор кнопки и индикатор , на дисплее отображается прямой отсчет времени работы в данном режиме. При необходимости автоподогрев можно выключить, нажав кнопку . Прибор перейдет в режим ожидания (на дисплее отображается $- - - -$).

Включение автоподогрева по окончании работы программы приготовления не всегда желательно, с учетом этого в приборе предусмотрена возможность заблаговременно отключения данной функции. Для этого во время работы программы приготовления или функции отсрочки старта нажмите кнопку : индикатор и индикатор кнопки при этом погаснут. Чтобы снова включить автоподогрев, нажмите кнопку еще раз.

i Для вашего удобства при установке температуры приготовления ниже 80 °С автоподогрев будет автоматически отключен. Если в процессе работы программы будет установлена температура выше 80 °С, автоподогрев автоматически включится.

Разогрев блюд

Вы можете использовать прибор для разогрева блюд. Для этого:

1. Переложите продукты в чашу, установите ее в корпус прибора.

2. Закройте крышку, подключите прибор к электросети.
3. Нажмите и удерживайте несколько секунд кнопку . Загорятся индикатор кнопки и индикатор , таймер начнет прямой отсчет времени разогрева. По достижении температуры 70 °С прибор подаст два коротких звуковых сигнала.

Прибор разогреет блюдо до 70–75 °С и будет поддерживать его в горячем состоянии до 12 часов. При необходимости разогрев можно остановить, нажав кнопку , прибор перейдет в режим ожидания (на дисплее отображается $- - - -$).



Благодаря функциям автоподогрева и разогрева мультиварка-скороварка может сохранять продукт горячим до 12 часов, однако мы не рекомендуем оставлять блюдо в горячем состоянии более чем на два-три часа, так как иногда это может привести к изменению его вкусовых качеств.

Система защиты

Мультиварка-скороварка REDMOND RMC-PM400 оснащена многоуровневой системой защиты. Если температура и (или) давление в камере превысит допустимые показатели, система автоматически нормализует данные параметры без прерывания процесса приготовления. Если за определенное время этого не произойдет, работа мультиварки-скороварки будет полностью остановлена, прибор подаст 6 коротких звуковых сигналов.

Если вы прервали процесс приготовления в режиме скороварки нажатием кнопки (или прибор был отключен от электросети во время работы программы), дайте прибору остыть в течение нескольких минут, затем нажмите и удерживайте кнопку открытия клапана выпуска пара для нормализации давления в чаше, после этого откройте крышку прибора.

Сводная таблица автоматических программ приготовления (заводские установки)

Программа	Рекомендации по использованию	Время приготовления по умолчанию	Диапазон регулировки времени приготовления / Шаг установки	Диапазон регулировки температуры во время приготовления / Шаг установки	Приготовление под давлением	Отсрочка старта	Автоподогрев	Омывание выхода на рабочие параметры
РИС/КРУПЫ*	Приготовление различных круп и гарниров	0:10	1 мин – 2 ч / 1 мин		✓	✓	✓	✓
СУП	Приготовление бульонов, заправок, овощных и холодных супов	0:20	1 мин – 4 ч / 1 мин		✓	✓	✓	✓
ТУШЕНИЕ/ХОЛОДЕЦ	Тушение мяса, рыбы, овощей гарниров и многокомпонентных блюд, приготовление холодца и заливного	0:20	1 мин – 4 ч / 1 мин		✓	✓	✓	✓
ТОМЛЕНИЕ	Приготовление тушенки, рульки	1:00	1 мин – 5 ч / 1 мин		✓	✓	✓	✓

Программа	Рекомендации по использованию	Время приготовления по умолчанию	Диапазон регулировки времени приготовления / Шаг установки	Диапазон регулировки температуры во время приготовления / Шаг установки	Приготовление под давлением	Отсрочка старта	Автоподогрев	Оxidание выхода на рабочие параметры
ПЛОВ	Приготовление различных видов плова	0:20	1 мин – 3 ч / 1 мин		✓	✓	✓	✓
МОЛОЧНАЯ КАША	Приготовление каш с использованием пастеризованного молока малой жирности	0:25	1 мин – 4 ч / 1 мин	35–180 °C / 1 °C		✓	✓	
ВАКУУМ	Приготовление продуктов в вакуумной упаковке	2:30	1 мин – 10 ч / 1 мин	35–100 °C / 1 °C		✓	✓	
ХЛЕБ	Приготовление хлеба из ржаной и пшеничной муки. Следует учитывать, что в течение первого часа работы программы идет расстойка теста, а затем – непосредственно выпекание. При установке времени приготовления менее 1 часа после нажатия кнопки (⏸) начнется процесс выпекания. Время автоподогрева ограничено 2 часами	3:00	1 мин – 4 ч / 1 мин	35–180 °C / 1 °C		✓	✓	
ВЫПЕЧКА	Выпечка кексов, бисквитов, запеканок, пирогов из дрожжевого и слоеного теста	1:00	1 мин – 4 ч / 1 мин	35–180 °C / 1 °C		✓	✓	
ЙОГУРТ/ТЕСТО	Приготовление различных видов йогурта, расстойка дрожжевого теста	8:00	10 мин – 12 ч / 1 мин	35–180 °C / 1 °C		✓		
ПАР/ВАРКА	Приготовление на пару или варка мяса, рыбы, птицы, овощей и других продуктов. Для приготовления в данной программе используйте специальный контейнер и подставку (входят в комплект). Если вы не используете автоматические настройки времени в данной программе, обратитесь к таблице «Рекомендуемое время приготовления различных продуктов на пару»	0:10	1 мин – 2 ч / 1 мин		✓	✓	✓	✓
ЖАРКА/ФРИТЮР	Программа предназначена для жарки овощей, мяса, рыбы и птицы, а также приготовления различных продуктов во фритюре. Во время работы данной программы крышка прибора должна оставаться открытой. По достижении необходимой температуры приготовления прибор подаст два коротких звуковых сигнала, поместите продукты в чашу	0:18	1 мин – 1 ч / 1 мин	35–180 °C / 1 °C		✓	✓	

Программа	Рекомендации по использованию	Время приготовления по умолчанию	Диапазон регулировки времени приготовления / Шаг установки	Диапазон регулировки температуры во время приготовления / Шаг установки	Приготовление под давлением	Отсрочка старта	Автоподогрев	Оxidание выхода на рабочие параметры
ЭКСПРЕСС	Программа предназначена для приготовления риса и рассыпчатых каш на воде. Программа предусматривает автоматическое отключение после полного выкипания воды. Для запуска программы из режима ожидания нажмите и удерживайте кнопку (⏸). Загорится индикатор кнопки (⏸), на дисплее отображается 							

*Функция автоматического отключения программы после выкипания воды для приготовления рассыпчатых круп реализована в программе «ЭКСПРЕСС».

III. СОВЕТЫ ПО ПРИГОТОВЛЕНИЮ

Общие рекомендации

- Для приготовления овощей и других продуктов на пару залейте в чашу воду и установите контейнер для приготовления на пару на специальную подставку внутрь чаши прибора. Отмерьте и подготовьте продукты согласно рецепту, равномерно разложите их в контейнере для приготовления на пару. Следуйте указаниям книги рецептов.
- Для приготовления молочных каш используйте пастеризованное молоко малой жирности, при использовании цельного молока разбавляйте его питьевой водой в пропорции 1:1. Перед приготовлением смажьте чашу мультиварки-скороварки сливочным маслом. Тщательно промывайте все цельнозерновые крупы (рис, крупы, пшено и т. п.), пока вода не станет чистой. Строго соблюдайте пропорции, указанные в рецептах из прилагаемой книги. Уменьшайте или увеличивайте количество ингредиентов только пропорционально.
- Во время приготовления хлеба и выпечки следите за тем, чтобы исходные ингредиенты занимали не более половины объема чаши. Не рекомендуется использование функций «Отсрочка старта», так как это может повлиять на качество выпечки. Готовый продукт вынимайте из мультиварки-скороварки сразу по приготовлении, чтобы он не стал влажным. Если это невозможно, допускается оставить продукт в мультиварке-скороварке на небольшой срок при включенном автоподогреве.
- Не открывайте крышку мультиварки-скороварки на этапе расстойки теста! От этого зависит качество выпекаемого продукта.

- При приготовлении продуктов во фритюре помещайте корзину с продуктами (приобретается отдельно) в уже разогретое масло. Используйте в качестве фритюра только рафинированное растительное масло. Готовьте с открытой крышкой. Помните о том, что масло очень горячее! Во избежание ожога используйте кухонные рукавицы и не наклоняйтесь над устройством. Не используйте одно и то же масло для повторного приготовления продуктов во фритюре.
- Перед повторным использованием программы «ЖАРКА/ФРИТЮР» дайте прибору полностью остыть.
- Для приготовления йогуртов вы можете использовать специальный комплект баночек для йогурта REDMOND RAM-G1 (приобретается отдельно).

Рекомендуемое время приготовления различных продуктов на пару

Продукт	Вес, г / Кол-во, шт.	Объем воды, мл	Время приготовления, мин
Филе свинины/говядины (кубиками по 1,5–2 см)	500	800	30/40
Филе баранины (кубиками по 1,5–2 см)	500	800	40
Филе куриное (кубиками по 1,5–2 см)	500	800	20
Фрикадельки/котлеты	500	800	25/40
Рыба (филе)	300	800	15
Морской коктейль (свежемороженный)	300	800	5
Манты/хинкали	5 шт.	800	25/30
Картофель (разрезанный на 4 части)	500	800	20
Морковь (кубиками по 1,5–2 см)	500	800	35
Свекла (разрезанная на 4 части)	500	1500	90
Овощи (свежемороженные)	500	800	5
Яйцо куриное	5 шт.	800	10

i Следует учитывать, что это общие рекомендации. Реальное время может отличаться от рекомендованных значений в зависимости от свойств конкретного продукта, а также от ваших вкусовых предпочтений.

Рекомендации по использованию температурных режимов

Рабочая температура, °C	Рекомендации по использованию	Рабочая температура, °C	Рекомендации по использованию
35	Расстойка теста и приготовление уксуса	110	Стерилизация
40	Приготовление йогуртов	115	Приготовление сахарного сиропа
45	Закваска	120	Приготовление рульки
50	Брожение	125	Приготовление тушеного мяса
55	Приготовление помидки	130	Приготовление запеканки

Рабочая температура, °C	Рекомендации по использованию	Рабочая температура, °C	Рекомендации по использованию
60	Приготовление зеленого чая или детского питания	135	Обжаривание готовых блюд для придания им хрустящей корочки
65	Варка мяса в вакуумной упаковке	140	Копчение
70	Приготовление пуанша	145	Запекание овощей и рыбы (в фольге)
75	Пастеризация или приготовление белого чая	150	Запекание мяса (в фольге)
80	Приготовление глинтвейна	155	Выпечка изделий из дрожжевого теста
85	Приготовление творога либо блюд, требующих длительного времени приготовления	160	Жарка птицы
90	Приготовление красного чая	165	Жарка стейков
95	Приготовление молочных каш	170	Приготовление в кларе
100	Приготовление бэзе или варенья	175	Приготовление куриных нагетсов
105	Приготовление холодца	180	Приготовление картофеля фри

 Также смотрите прилагаемую книгу рецептов.

IV. ДОПОЛНИТЕЛЬНЫЕ ВОЗМОЖНОСТИ

- Приготовление сыра
- Приготовление творога
- Приготовление фондю
- Стерилизация
- Пастеризация жидких продуктов
- Подогрев детского питания

 Подробную информацию можно найти в книге рецептов или на сайте www.redmond.com/ru.

V. ДОПОЛНИТЕЛЬНЫЕ АКСЕССУАРЫ

(приобретаются отдельно)

Приобрести дополнительные аксессуары к мультиварке-скороварке REDMOND RMC-PM400 и узнать о новинках продукции REDMOND можно на сайте www.redmond.com/ru либо в магазинах официальных дилеров.

RAM-CL1 – щипцы для чаши

Предназначаются для удобного извлечения чаши из мультиварки-скороварки. Возможно использование с мультиварками-скороварками других брендов.

RAM-FB1 – корзина для жарки во фритюре

Используется для приготовления различных продуктов в сильно разогретом или кипящем масле (фритюре). Подходит для любых чаш объемом от 3 литров. Изготовлена из нержавеющей стали, имеет съемную ручку и крючок для фиксации на чаше для облегчения слива лишнего масла после приготовления. Возможно использование с мультиварками-скороварками других брендов. Можно мыть в посудомоечной машине.

RAM-G1 – комплект баночек для йогурта с маркерами на крышках (4 шт.)

Предназначен для приготовления различных йогуртов. Банки имеют маркеры даты, позволяющие контролировать срок годности. Возможно использование с приборами других брендов.

RHP-M02 – ветчинница

Предназначена для приготовления ветчины, рулетов и других деликатесов из мяса, птицы или рыбы с добавлением различных специй и наполнителей. Вы можете использовать ветчинницу в мультиварке-скороварке, в духовом шкафу, аэрогриле или просто в кастрюле подходящего объема на плите.

RB-A543 – чаша с антипригарным покрытием

Внутреннее покрытие чаши довольно устойчиво к механическим повреждениям, обладает отличными антипригарными и теплопроводными свойствами, благодаря чему пища не прилипает к поверхности, прожаривается и тушится равномерно в течение всего процесса приготовления. Данная чаша специально разработана для более качественной выпечки, жарки или варки молочных каш. Возможно использование чаши вне мультиварки-скороварки для хранения продуктов и приготовления блюд в духовом шкафу. Можно мыть в посудомоечной машине. Емкость – 5 литров. Сменная чаша для данной модели мультиварки-скороварки.

VI. УХОД ЗА ПРИБОРОМ

 **ВНИМАНИЕ!** Перед очисткой убедитесь, что прибор отключен от электросети и полностью остыл!

Общие правила и рекомендации

- Перед первым использованием прибора, а также для удаления запаха пищи в мультиварке после приготовления рекомендуем обработать в ней в течение 15 минут половину порезанного на кусочки лимона в программе «ПАР/ВАРКА», предварительно налив в чашу 0,5 л воды.
- Не следует оставлять в закрытой мультиварке-скороварке чашу с водой или приготовленной пищей больше чем на 24 часа. Чашу с готовым блюдом вы можете хранить в холодильнике и при необходимости разогреть пищу в приборе, используя соответствующую функцию.
- Если вы не используете прибор длительное время, отключите его от электросети. Рабочая камера, включая нагревательный диск, чаша, внутренняя поверхность крышки, уплотнительное кольцо, запорный клапан и клапан выпуска пара должны быть чистыми и сухими.

STOP

ЗАПРЕЩАЕТСЯ погружать корпус прибора в воду или помещать его под струю воды!

ЗАПРЕЩАЕТСЯ использование при очистке прибора грубых салфеток или губок, абразивных паст. Также недопустимо использование любых химически агрессивных или других веществ, не рекомендованных для применения с предметами, контактирующими с пищей.

- Будьте аккуратны при очистке резиновых деталей: их повреждение или деформация может привести к неправильной работе прибора.
- Корпус изделия можно очищать по мере загрязнения. Чашу, внутреннюю поверхность крышки, уплотнительное кольцо, паровой и запорный клапаны необходимо очищать после каждого использования прибора. Конденсат, образующийся в процессе приготовления пищи в мультиварке-скороварке, удаляйте после каждого использования устройства. Внутренние поверхности рабочей камеры очищайте по необходимости.

Очистка корпуса, внутренней поверхности крышки и уплотнительного кольца

Очищайте корпус изделия и внутреннюю поверхность крышки мягкой влажной кухонной салфеткой или губкой. Возможно применение деликатного чистящего средства. Во избежание появления подтеков от воды и разводов на корпусе рекомендуем протереть его поверхность насухо.

Уплотнительное кольцо снимите, аккуратно стянув с держателя, и промойте под проточной водой с использованием мягкого моющего средства. Просушите при комнатной температуре и установите в прибор.

Очистка съемного клапана выпуска пара и запорного клапанов

1. Аккуратно потяните клапан выпуска пара вверх и снимите его.
2. Снимите защитный колпачок клапана выпуска пара на внутренней стороне крышки, потянув его на себя.
3. Аккуратно снимите резинку запорного клапана и извлеките сам клапан. Промойте все части клапанов.
4. Проведите сборку в обратном порядке: вставьте запорный клапан на место и наденьте на него резинку, установите защитный колпачок клапана выпуска пара на распоры до упора. Плотно установите клапан выпуска пара в гнездо на крышке прибора.



ВНИМАНИЕ! Во избежание деформации резинки запорного клапана не скручивайте и не вытягивайте ее при снятии, очистке и установке.

Очистка чаши

Чашу прибора необходимо очищать после каждого использования. Вы можете очищать чашу как вручную, используя мягкую губку и средство для мытья посуды, так и в посудомоечной машине (в соответствии с рекомендациями ее производителя).

При сильном загрязнении налейте в чашу теплой воды и оставьте на некоторое время отмокать, после чего произведите очистку.

Обязательно протрите внешнюю поверхность чаши насухо, прежде чем установить ее в корпус прибора.

При регулярной эксплуатации чаши возможно полное или частичное изменение цвета ее покрытия. Само по себе это не является признаком дефекта чаши.

Удаление конденсата

В данной модели конденсат скапливается в специальной полости на корпусе прибора вокруг чаши и стекает в специальный контейнер, расположенный на задней части прибора.

1. Откройте крышку, извлеките чашу. При необходимости немного приподнимите переднюю часть прибора, чтобы конденсат полностью стек в контейнер.
2. Снимите контейнер, слегка потянув его на себя.
3. Вылейте конденсат. Промойте контейнер и установите его на место.
4. Оставшийся в полости вокруг чаши конденсат удалите с помощью кухонной салфетки.

Очистка рабочей камеры

При строгом соблюдении указаний данного руководства вероятность попадания жидкости, частичек пищи или мусора внутрь рабочей камеры прибора минимальна.

Если существенное загрязнение все же произошло, следует очистить поверхности рабочей камеры во избежание некорректной работы или поломки прибора.

Боковые стенки рабочей камеры, поверхность нагревательного диска и кожух центрального термодатчика (расположен в середине нагревательного диска) можно очистить увлажненной (не мокрой!) губкой или салфеткой. Если вы применяете моющее средство, необходимо тщательно удалить его остатки, чтобы исключить появление нежелательного запаха при последующем приготовлении пищи.

При попадании инородных тел в углубление вокруг центрального термодатчика аккуратно удалите их пинцетом, не надавливая на кожух датчика.

При загрязнении поверхности нагревательного диска допустимо использовать увлажненную губку средней жесткости или синтетическую щетку.

- i** При регулярной эксплуатации прибора со временем возможно полное или частичное изменение цвета нагревательного диска. Само по себе это не является признаком неисправности прибора и не влияет на правильность его работы.

Хранение и транспортировка

Перед хранением и повторной эксплуатацией очистите и полностью просушите все части прибора. Храните прибор в сухом вентилируемом месте вдали от нагревательных приборов и попадания прямых солнечных лучей.

При транспортировке и хранении запрещается подвергать прибор механическим воздействиям, которые могут привести к повреждению прибора и/или нарушению целостности упаковки.

Необходимо беречь упаковку прибора от попадания воды и других жидкостей.

VII. ПЕРЕД ОБРАЩЕНИЕМ В СЕРВИС-ЦЕНТР

Неисправность	Возможные причины	Способ устранения
На дисплее возникло сообщение о системной ошибке: E1; прибор подает 6 коротких звуковых сигналов	Системная ошибка, возможен выход из строя платы управления или нагревательного элемента	Отключите прибор от электросети, дайте ему остыть. Плотно закройте крышку, включите прибор в электросеть снова
На дисплее возникло сообщение о системной ошибке: E4	Запущена одна из программ режима мультиварки, клапан выпуска пара установлен для работы в режиме скороварки	Аккуратно потяните клапан выпуска пара вверх и снимите его
На дисплее возникло сообщение о системной ошибке: E5-E7	Сработала автоматическая защита от перегрева	Не включайте прибор с пустой чашей! Отключите прибор от электросети, откройте крышку и дайте ему остыть в течение 10-15 минут, после чего продолжайте приготовление Не доливайте воду в чашу во время работы программы «ЖАРКА/ФРИТИЮР» При установке температуры выше 120 °С в программе «ЖАРКА/ФРИТИЮР» готовьте с открытой крышкой В программе «ЖАРКА/ФРИТИЮР» добавляйте ингредиенты в чашу только после достижения прибором рабочих параметров
На дисплее возникло сообщение о системной ошибке: E8	Запущена одна из программ режима мультиварки, клапан выпуска пара установлен для работы в режиме скороварки Во время работы одной из программ режима скороварки не достигнут достаточный уровень давления в чаше	Аккуратно потяните клапан выпуска пара вверх и снимите его Проверьте правильность установки клапана выпуска пара и крышки прибора
Прибор не включается	Прибор не подключен к электросети Неисправна электрическая розетка или в электросети нет тока	Удостоверьтесь, что прибор подключен к электросети Включите прибор в исправную розетку и проверьте наличие напряжения в электросети
Блюдо готовится слишком долго	Перебои с питанием от электросети (уровень напряжения тока нестабилен или ниже нормы)	Проверьте наличие стабильного напряжения тока в электросети. Если оно нестабильно или ниже нормы, обратитесь к обслуживающей ваш дом организации
	Между чашей и нагревательным элементом попал посторонний предмет или частицы (мусор, крупа, кусочки пищи)	Отключите прибор от электросети, дайте ему остыть. Удалите посторонний предмет или частицы
	Чаша в корпусе прибора установлена неровно	Установите чашу ровно, без перекосов
	Нагревательный диск сильно загрязнен	Отключите прибор от электросети, дайте ему остыть. Очистите нагревательный диск
Во время приготовления из-под крышки прибора выходит пар. Отсчет времени работы программы не идет	Отсутствует уплотнительная резинка на внутренней крышке	Проверьте наличие уплотнительной резинки на внутренней крышке

Неисправность	Возможные причины	Способ устранения
Во время приготовления из-под крышки прибора выходит пар. Идет отсчет времени работы программы	Чаша неровно установлена в корпус прибора	Установите чашу ровно, без перекосов
	Нарушена герметичность соединения чаши и крышки прибора	Проверьте, нет ли посторонних предметов (мусора, крупы, кусочков пищи) между крышкой и корпусом прибора-удалите их. Всегда закрывайте крышку прибора до упора
	Уплотнительная резинка на крышке сильно загрязнена, деформирована или повреждена	Проверьте состояние уплотнительной резинки на внутренней крышке прибора. Возможно, она требует замены
При работе устройства в режиме скороварки из отверстия запорного клапана продолжает выходить пар. Отсчет времени работы программы не идет	Запорный клапан загрязнен	Проведите очистку запорного клапана согласно разделу «Уход за прибором»
	Утеряны запорный клапан или его уплотнительная резинка	Проверьте наличие запорного клапана и его уплотнительной резинки

i В случае если неисправность устранить не удалось, обратитесь в авторизованный сервисный центр.



Запчасти для постгарантийного ремонта можно найти на сайте <https://redmondsale.com/>

VIII. ГАРАНТИЙНЫЕ ОБЯЗАТЕЛЬСТВА



* Стандартная гарантия 1 год. Дополнительный год гарантийного обслуживания предоставляется после регистрации прибора на сайте <https://warranty.redmond.company/>

В течение гарантийного периода изготовитель обязуется устранить путем ремонта, замены деталей или замены всего изделия любые заводские дефекты. Гарантия вступает в силу только в том случае, если дата покупки подтверждена печатью магазина и подписью продавца на оригинальном гарантийном талоне. Настоящая гарантия признается лишь в том случае, если изделие применялось в соответствии с руководством по эксплуатации, не ремонтировалось, не разбиралось и не было повреждено в результате неправильного обращения с ним, а также сохранена полная комплектность изделия. Данная гарантия не распространяется на естественный износ изделия и расходные материалы (антипригарные покрытия, уплотнители и т. д.).

Срок службы изделия и срок действия гарантийных обязательств на него исчисляются со дня продажи или с даты изготовления изделия (в случае, если дату продажи определить невозможно).

Дату изготовления прибора можно найти в серийном номере, расположенном на идентификационной наклейке на корпусе изделия. Серийный номер состоит из 13 знаков. 6-й и 7-й знаки обозначают месяц, 8-й – год выпуска прибора.

0	0	0	0	0	1	1	2	3	3	3	3	3
---	---	---	---	---	---	---	---	---	---	---	---	---

1 – месяц производства (01 – январь, 02 – февраль... 12 – декабрь)
 2 – год производства (1 – 2021 г, 2 – 2022 г... 0 – 2030 г)
 3 – серийный номер модели

Установленный производителем срок службы прибора составляет 5 лет со дня его приобретения при условии, что эксплуатация изделия производится в соответствии с данным руководством и применимыми техническими стандартами.



Упаковку, руководство пользователя, а также сам прибор необходимо утилизировать в соответствии с местной программой по переработке отходов. После окончания срока службы не выбрасывайте прибор вместе с бытовыми отходами. Передайте его в специализированный пункт для дальнейшей утилизации. Проявите заботу об окружающей среде. Отходы, образующиеся при утилизации изделий, подлежат обязательному сбору с последующей утилизацией в установленном порядке и в соответствии с действующими требованиями и нормами отраслевой нормативной документации, в том числе в соответствии с СанПиН 2.1.7.1322-03 «Гигиенические требования к размещению и обезвреживанию отходов производства и потребления».

 Осы бұйымды пайдаланудың алдында оны пайдалану бойынша нұсқаулықты мұқият оқыңыз және анықтамалық ретінде сақтап қойыңыз. Аспапты дұрыс пайдалансаңыз, оның қызмет ету мерзімі көпке ұзарады.

Бұл нұсқаулықтағы қауіпсіздік шаралары мен нұсқаулар құралды қолдану кезінде туындауы мүмкін барлық жағдайларды қамтымайды. Бұл құрылғымен жұмыс кезінде қолданушы ақылға сүйеніп, абай әрі мұқият болуы тиіс.

ҚАУІПСІЗДІК ШАРАЛАРЫ

- Өндіруші қауіпсіздік техникасы талаптарын және бұйымды пайдалану ережелерін ұстанбаудан туындаған зақымдар үшін жауап бермейді.
- Бұл электр аспап тұрмыстық жағдайларда қолданарналған құрылғы болып табылады және пәтерлерде, қала сыртындағы үйлерде немесе өнеркәсіптік емес пайдаланудың басқа жағдайларында қолданыла алады. Құрылғыны өнеркәсіптік немесе кез келген басқа мақсатсыз пайдалану бұйымды дұрыс пайдалану шарттарын бұзу болып табылады. Бұл жағдайда өндіруші ықтимал салдарлар үшін жауап бермейді.
- Құрылғыны электр желіге қосудың алдында оның кернеуі аспап қоректенуінің номиналды кернеуіне сәйкес келетінін тексеріңіз (бұйымның техникалық сипаттамасын немесе зауыттық кестешесін қараңыз).
- Аспаптың тұтынылатын қуатына арналған ұзартқышты пайдаланыңыз. Бұл талапты ұстанбау қысқа тұйықталуға немесе кабельдің тұтануына әкеліп соқтыруы мүмкін.
- Аспапты тек жерлендірілген розеткаға қосыңыз – бұл тоқ соғуға қарсы қорғаныстың міндетті талабы. Ұзартқышты пайдаланылғанда ол да жерлендірілгеніне көз жеткізіңіз.

STOP

НАЗАР АУДАРЫҢИЗ! Аспап жұмыс істеп тұрғанда оның корпусы, табағы мен металдық бөлшектері қызады! Абай болыңыз! Асханалық қолғапты пайдаланыңыз. Ыстық буға күйіп қалмау үшін қақпақты ашқанда құрылғының үстінде еңкеймеңіз.

- Аспапты пайдаланған соң, сонымен қатар оны тазалау немесе жылжыту кезінде розеткадан ажыратыңыз. Электр бауды сымынан ұстамай, ашасынан құрғақ қолмен ұстап шығарыңыз.
- Электр қоректену бауын есіктен немесе жылу көздерінің қасында жүргізбеңіз. Электр бауы бұралмауын және бүгілмеуін, өткір заттарға, жиһаздың бұрыштары мен шеттеріне тимеуін байқаңыз.

STOP

ЕСТЕ САҚТАҢИЗ: электр қоректену кабелін кездейсоқ зақымдасаңыз, кепілдік шарттарына сәйкес келмейтін ақауларға, сонымен қатар электр тоғының соғуына әкеліп соқтыруы мүмкін. Зақымданған электр бауы сервис-орталықта жылдам ауыстыруды талап етеді.

- Аспапты жұмсақ бетке орнатпаңыз, оны жұмыс кезінде жаппаңыз – бұл құрылғының қызуына және бұзылуына әкеліп соқтыруы мүмкін.
- Аспапты ашық ауада пайдалануға тыйым салынады – құрылғы корпусының ішіне ылғал немесе бөтен заттар тисе, қатты зақымдар болуы мүмкін.
- Бұл құрылғы теңіз деңгейінен максималды 2000 метрге дейін болған биіктікте пайдалануға арналған.
- Аспапты тазалаудың алдында ол электр желіден ажыратылғанына және толық суығанына көз жеткізіңіз. Аспапты тазалау бойынша нұсқаулықтарды қатаң ұстаныңыз.

STOP

Асппн корпусын суға батыруға немесе су ағынына түсіруге ТЫЙЫМ САЛЫНАДЫ!

- Әрқашан бу қысымтығының, тиек қысымтығының, қақпақтың ішкі жағындағы тығыздығыш сақинасының, конденсат жинауға арналған контейнердің тазалығын және жарамсыздығын қадағалаңыз. Ешқандай жағдайда да құралды электр тоғына қоспаңыз, ішкі қақпақтар және конденсат жинауға толтырылған контейнермен жинақтауды дөңгелек жинақтаушы клапандардың өзгеруінде, бітелу кезінде. Доңғалақты

өздігіңізбен ауыстыру кезінде тек қана құрал жинағына кіретін доңғалақты ғана пайдаланыңыз.

- Тағам дайындау үшін қысымда міндетті түрде тостағанның көлемінен 1/5 –тен кем емес су немесе басқа сұйықтық болуға тиіс.

STOP *Жоғары қысым астында қуаруға және пісіруге тыйым салынады!*

- Бу шығару қақпақшасының бітелуіне жол бермеу үшін тостағанды азық-түлікпен және сумен оның көлемінен 4/5 аса толтырмаңыз. Ыстық суда бөрту немесе көбік шығару қасиеті бар өнімдерді пісірген кезде тостаған көлемінен 3/5 аса толтырмаңыз.

STOP *Құрал қақпағы толық бекітілмесе, жоғары қысым астында әзірлеу бағдарламасын қосуға қатаң түрде тыйым салынады!*

- Бу қысымтығын ашқан кезде немесе тамақ даярлауды аяқтаған кезде вертикалды түрде ыстық бу атылу мүмкін. Қақпақтың үстінен еңкеймеңіз және қақпақшаны ашқан кезде оның үстінен қолды ұстамаңыз.
- Жұмыс камерасында қысым артқан кезде, қақпаққа блок қюу жүйесі автоматты түрде қосылады. Құрал қақпағын жұмыс камерасындағы қысымды алдын ала қалыпқа келтірмей ашуға тырыспаңыз.
- Сұйық немесе езбе тәрізді тағамдарды әзірлеу аяқталғаннан кейін, бұды шығару қақпақшасы арқылы ыстық сұйықтықтың лақтырылуына жол бермеу үшін, қысымды лақтырар алдында 10–15 минут ішінде құралды суынуға қалдырыңыз.
- Аспапты корпусынан ұстап тұрып тасымалдаңыз.
- Бұл аспап физикалық, жүйке немесе психикалық ауытқулары бар немесе тәжірибесі мен білімі жетіспейтін адамдардың (оның ішінде балалардың) қолдануына арналмаған, мұндай тұлғалар қадағаланып, олардың қауіпсіздігі үшін жауап беретін тұлға осы аспапты қолдануға

қатысты нұсқау жасалған жағдайлардан басқа. Балалардың аспаппен, оның жинақтаушыларымен, сонымен қатар зауыттық орамымен ойнауына жол бермеу мақсатында қадағалап отыру қажет. Құрылғыны тазалау және қызмет көрсетуді балалар ересектердің қарауынсыз жасамауы тиіс.

- Аспапты өздігіңізбен жөндеуге немесе құрылымына өзгеріс енгізуге тыйым салынады. Қызмет көрсету және жөндеу бойынша барлық жұмыстарды авторландырылған сервис-орталық жасауы керек. Біліксіз жасалған жұмыс аспаптың бұзылуына, жарақат пен мүлік зақымдануына әкеліп соқтыруы мүмкін.

STOP *НАЗАР АУДАРЫҢЫЗ! Аспапты кез келген ақауы бар болғанда пайдалануға тыйым салынады.*

Техникалық сипаттамалар

Үлгі.....	RMC-PM400
Қуаты.....	900 Вт
Кернеуі.....	220–240 В, 50 Гц
Электр тоғымен зақымданудан қорғау.....	I дәреже
Таба көлемі.....	5 л
Таба жабындысы.....	күюге қарсы Daikin®
Дисплей.....	жарықтық диодты
Бу шығару қақпақшасы.....	алмалы
Қақпақ.....	алмалы
Қорғау жүйесі.....	4-деңгейлі:
• бу шығару қақпақшасы	• температуралық сақтандырғыш
• тірек қақпақшасы	• артық қысым датчигі
Габаритті өлшемдері (ені × биіктігі × ұзындығы).....	320 × 320 × 290 мм
Таза салмағы.....	4,6 кг

Бағдарламалар

Жылдам қайнату режимінде	МОЛОЧНАЯ КАША (СУТ БОТҚАСЫ)
РИС/КРУПЫ (КҮРІШ/ЖАРМАЛАР)	ВАКУУМ (ВАКУУМ)
СУП (СОРПА)	ХЛЕБ (НАН)
ТУШЕНИЕ/ХОЛОДЕЦ (БҰҚТЫРУ/ІРКІЛДЕК)	ВЫПЕЧКА (ПІСІРМЕ)
ТОМЛЕНИЕ (ЖҰМСАРТУ)	ЙОГУРТ/ТЕСТО (ЙОГУРТ/ҚАМЫР)
ПЛОВ (ПАЛАУ)	ЖАРКА/ФРИТЮР (КУЫРУ/ФРИТЮР)
ПАР/ВАРКА (БУ/АСУ)	ЭКСПРЕСС (ЭКСПРЕСС)

Мультипісіру режимінде**Функциялар**

«МАСТЕРШЕФ ЛАЙТ» (әзірлеу кезінде температура мен уақытты өзгерту).....	бар
Дайын тағамдардың температурасын сақтау (автожылыту).....	12 сағатқа дейін
Автожылытуды алдын ала сөндіру.....	бар
Тағамдарды жылыту.....	12 сағатқа дейін
Стартты кейінге қалдыру.....	24 сағатқа дейін
Дыбыстық сигналдарды сөндіру.....	бар
Басқару панелін құрсаулау.....	бар

Жинақталу

Мультипісіргіш-жылдам пісіргіш.....	1 дана
Тостағаны.....	1 дана
Буда пісіруге арналған контейнер.....	1 дана
Буда пісіруге арналған тіреуіш.....	1 дана
Өлшеуіш стақан.....	1 дана
Шөміш.....	1 дана

Жалпақ қасық.....	1 дана
Электрқоректену бауы.....	1 дана
Тасымалдауға арналған тұтқасы.....	1 дана
Рецепт кітабы.....	1 дана
Пайдалану жөніндегі нұсқаулық.....	1 дана
Сервистік кітапша.....	1 дана

Өндіруші келесі өзгерістер туралы қосымша хабарландырусыз өз өнімдерін жетілдіру барысында дизайнға, жинақталуға, сонымен қатар бұйымның техникалық сипаттамаларына өзгерістер енгізуге құқылы. Техникалық сипаттамаларда ±10% қателікке жол беріледі.

Құрылысы (A1 сурет, 4 бет)

1. Ыдыстың алынбалы қақпағы
2. Бу құлақшасының ашылу тетігі
3. Бу клапанын жабу батырмасы
4. Тұтқасы ашу басқышы
5. Бекітетін құлақша
6. Бу шығару қақпақшасы
7. Механикалық қысым индикаторы
8. Механикалық қысым индикаторының резеңке
9. Бу клапанының қорғаныш қақпақшасы
10. Бекіткіш қақпақшасының резенкесі
11. Тығыздағыш сақина
12. Шешілетін қақпақтың бекіткіші
13. Дисплеймен басқарылатын панель
14. Құралдың корпусы
15. Электрқуатының шұңғы
16. Конденсатты жинауға арналған контейнер
17. Тасымалдауға арналған тұтқасы
18. Желі бауын қосуға арналған жалғағыш
19. Тостаған
20. Өлшегіш стақан
21. Тегіс қасық
22. Ожау
23. Буда дайындауға арналған контейнер
24. Буда пісіруге арналған тіреуіш

Басқару тақтасы (A2 сурет, 5 бет)

1. Бағдарламаны орындау индикаторлары
2. Стартты шегеру индикаторы
3. Автожылыту/жылыту режимінің индикаторы
4. Сандық индикатор
5. Дыбыс сигналдарын өшіру индикаторы
6. Қысым индикатор
7. ☺ батырмасы – әзірлеу уақытын орнату
8. 📊 батырмасы – тостағандағы жұмыс қысымының деңгейін өзгерту (жылдам тәртіпінде жұмыс жасайтын бағдарламалар үшін)
9. – батырмасы – автоматты бағдарламаны таңдау, параметрдің мәнін азайту
10. + батырмасы – автоматты бағдарламаны таңдау, параметрдің мәнін арттыру

11. батырмасы – уақытын қою режиміне өтуді кейінге шегеру старты
12. Индикаторы бар батырмасы – жылыту функциясын қосу/сөндіру, әзірлеу бағдарламасының жұмысын тоқтату, жасалған баптауларды өшіру
13. Индикаторы бар батырмасы – әзірлеудің ұсынылған режимін қосу, автожылытуды қосу/сөндіру
14. батырмасы – температура мәнін орнату
15. Қақпағы позициясы қате индикаторы

I. ПАЙДАЛАНА БАСТАУ АЛДЫНДА

Бұйым мен оның құрамдастарын қорықпай абайлап шығарыңыз. Барлық орау материалдары мен жарнамалық жапсырмаларды алып тастаңыз.

A3 (6 бет) схемасында көрсетілгендей, аспапқа тұтқасы орнатыңыз.

Корпустағы ескертетін жапсырма, жапсырма-көрсеткіш (бар болса) және бұйымның сериялық нөмірі бар кестешені орнында міндетті түрде сақтаңыз!

Тасымалдау немесе төмен температураларда сақтаған соң аспапты қосар алдында кем дегенде 2 сағатқа бөлме температурасында ұстау керек.

Бұйым корпусын ылғал матамен сүртіп, табақты жуыңыз және кептіріңіз. Аспапты алғашқы пайдаланылғанда бөтен иіс шықпау үшін оны тазалаңыз («Аспапты күтуді» қараңыз). Аспапты бу клапанынан шығатын ыстық бу тұсқағыз, декоративті жабындылар, электрондық аспаптар мен жоғары ылғалдылық пен температурадан зардап шегуі мүмкін басқа заттарға немесе материалдарға тимейтіндей қатты тегіс көлденең бетке орнатыңыз.

Әзірлеудің алдында мультипісіргіштің сыртқы және көзге көрінетін ішкі бөліктерінде зақым, жарық және басқа ақау жоқтығына көз жеткізіңіз. Табақ пен қыздыру элементі арасында бөтен зат болмауы керек. Қуа көзін корпустағы жалғағышқа қосыңыз, қосылудың беріктігіне көз жеткізіңіз.

STOP **МАҢЫЗДЫ!** Аспапты тұтқадан ұстап көтерменіз кезде тостаған толық, Аспапты, корпустың төменгі бөлігіндегі қуыстардан ұстап тасымалдаңыз.

Аспапты ішіне тостағансыз немесе бос тостағанмен жақпаңыз – тамақ дайындау бағдарламасын абайсыздан қосқан кезде бұл аспаптың сыни қызуына немесе антикүйгіш жабындының зақымдануына әкеліп соқтырады. Тағамды қуыру алдында, ыдысқа көкөніс немесе күнбағыс майын құйыңыз.

II. ҚҰРАЛДЫ ПАЙДАЛАНУ

STOP **НАЗАРАУДАРЫҢЫЗ!** Жұмыс барысында аспап қызады. Әзірлеу процесінде және аяқталғаннан кейін оның темір бөліктеріне тишеңіз.

Құралдың орынын ауыстырудан бұрын оның толықтай суығанына көз жеткізіңіз.

Қақпақты құрсаулау

Бұғаттау кезінде құрылғының қақпағы корпуста саңылаусыз жабылады, ол өз кезегінде оның жұмыс камерасында жоғары қысымның пайда болуына әсер етеді.

Аспап ішіндегі қысым атмосфералықтан жоғары болса, қақпақ автоматты түрде құрсауланады. Егер әзірлеу аяқталғанда қақпақ күш салмастан ашылмаса, демек жұмыс каме-расындағы қысым әлі аса жоғары.

Тамақты дайындап болған соң аспапқа бірнеше минут сууға уақыт беріңіз, содан соң бұды шығару және тостағандағы қысымды қалпына келтіру үшін бу қақпақшасын ашу батырмасын басып және ұстап тұрыңыз.

Дыбыс белгілерін ажырату

Сіз дыбыстық дабылдарды аспаптың кез келген режимінде қоса/өшіре аласыз, тек бағдарлама баптауын қосылудан басқа. Бұл үшін **—** батырмасын бірнеше секунд бойы басып және ұстап тұрыңыз. Егер де дыбыстық дабылдар қосылған болса, дисплейде индикатор жанады.

Басқару панелін құрсаулау

Қосымша қауіпсіздікті қамтамасыз ету үшін құрылғыда басқару панелін құрсаулау функциясы қарастырылған. Ол функция түймелердің кездейсоқ басылып кетуінің алдын алады. Бағдарламаны баптаудан басқа кезкелген тәртіптемеде басқару панелінің бұғаттауын сөндіру үшін **+** батырмасын басып, дыбыстық сигнал естілгенше басулы күйінде ұстап тұрыңыз. Дисплейде бірнеше секундқа [] символдары пайда болады. Бұғаттау тәртіптемесінде кез-келген батырманы басқан жағдайда дисплейде бірнеше секундқа [] символдары пайда болады.

Бұғаттауды шешу үшін **+** батырмасын басып, дыбыстық сигнал естілгенше басулы күйінде ұстап тұрыңыз, дисплейде бірнеше секундқа [] символдары пайда болады.

Автоматты бағдарламаларды пайдаланғандағы әрекеттердің жалпы тәртібі

МАҢЫЗДЫ! Егер сіз суды қайнатуға арналған құралды қолдансаңыз (мысалы, өнімдерді пісіру үшін), дайындау температурасын 100 °C-дан жоғары қоюға **ТҮЙІМ САЛЫНАДЫ**. Бұл құралдың қызып кетуіне және сынуына әкелуі мүмкін. Осы себеппен суды қайнату үшін «ВЫПЕЧКА», «ЖАРКА/ФРИТЮР» бағдарламаларын қолдануға **ТҮЙІМ САЛЫНАДЫ**.



Бұл бөлімді құралмен жұмыстың жалпы алгоритмі келтірілген. Нақты тағамдар үшін бұл рет өзгешеленуі мүмкін, рецептілер кітабының нұсқауларына сүйеніңіз. Егер сіз тағамды өз рецептіңіз бойынша дайындасаңыз Әзірлеу бағдарламасының жиынтық кестесіне бөліміне жүгіріңіз.

1. Қажетті ингредиенттерді дайындаңыз (өлшеңіз).

STOP **Өнімдерді тікелей тостағанда өңдеуге ТҮЙІМ САЛЫНАДЫ!** Бұл кюеге қарсы жабынның бүлінгіне, тостағанның деформациялануына және аспаптың істен шығуына апаруы мүмкін.

2. Рецептiлер кiтабының немесе тағам дайындау бағдарламаларының Еркiн кестесiнiң нұсқауларына сүйене отырып ингредиенттердi тостағанға орналастырыңыз (егер сiз өз рецептiңiз бойынша дайындап болсаңыз). Барлық ингредиенттердiң, соның iшiнде сұйықтық тостағанның iшкi бетiнде максималды белгiсiнен төмен болуын бақылаңыз. Тостаған қиғаштықсыз орнатылғандығына және қыздырғыш элементпен тығыз жанасатындығына көз жеткiзiңiз.

3. **A4** (6 бет) схемасында көрсетiлгендей, аспапқа қақпақты орнатыңыз, аспаптың қақпағын жабыңыз сағат тiлiне бұрыңыз. Мультипiсiргiшiне режимiнде жұмыс iстеу үшiн бу клапанын ашу түймешiгiн басыңыз – түйме басу күйiнде қалады. Жылдам пiсiру режимiнде жұмыс iстеу үшiн бу клапанын Жабу түймешiгiн басыңыз – бу клапанын ашу түймесi көтерiледi.

 Егер аспаптың қақпағы дұрыс орнатылмаған болса, дисплейде Lid жазуы бейнеленедi, Басқару панелiнде индикатор  жыпылықтайды, дыбыс сигналы дыбысталады. Аспаптың қақпағын жабыңыз сағат тiлiне бұрыңыз. Егер 35 секунд iшiнде қақпағы тiрелгенге дейiн бұрылмаса, құрылғы күту режимiне өтедi.

 Кейбiр бағдарламаларды қолдану кезiнде қақпағы ашық күйде тағам дайындауға жол берiледi, рецептiлер кiтабының нұсқауларына сүйенiңiз.

КӨНІЛ АУДАРЫҢЫЗ! Егер сiз көп өсiмдiк майын қолданып, жоғары температурада тамақ пiсiретiн болсаңыз, онда құралдың қақпағын ашық қалдырыңыз.

4. Құралды электр желiсiне қосыңыз. Аспап дыбыстық сигнал бередi.
5. – және **+** батырмасын баса отырып, қажеттi әзiрлеу бағдарламасын таңдаңыз. Бағдарламаларды ауыстырып қосу айналым бойынша жүредi, таңдап алынған бағдарламаның индикаторы жыпылықтайды.
6. Қажет болған жағдайда, үнсiздiк бойынша орнатылған әзiрлеу уақытын («Әзiрлеу уақытын орнатуды» қараңыз), температурасын («Әзiрлеу температурасын орнатуды» қараңыз) және қысым деңгейiн («Қысым деңгейiн орнатуды» қараңыз) өзгертiңiз.
7. Қажет болса стартты кейiнше қалдыру уақытын орнатыңыз («Бағдарламаның басталуын кейiнге қалдыру» қараңыз).

 батырмасын әзiрлеу бағдарламасын баптау кезiнде аспапты автоматтық бағдарламаларды таңдау режимiне ауыстырады. батырмасын қайталап басу аспапты күту режимiне ауыстырады (дисплейде - - - - көрсетiледiна).

Бағдарламаны баптау кезiнде бiр минут бойы ешқандай әрекет жасалмаса құрал күту режимiне ауысады (дисплейде - - - - көрсетiледiна).

Бастаудың кез – келген кезеңiнде  батырмасын басу ас дайындау бағдарламасының ағымдағы баптауларымен iске қосылуына алып келедi. Өзгертiлмеген параметрлер әдепке қалпы бойынша қалады.

8. Әзiрлеу бағдарламасын iске қосу үшiн  батырмасын басып. Таңдалған әзiрлеу бағдарламасына байланысты уақыттың керi санағы бiрден немесе тостағандағы қажеттi температура жеткеннен кейiн басталады.

 Кейбiр автоматты бағдарламада орнатылған әзiрлеу уақытының есебi тек аспап тапсырылған жұмыс температурасына шыққанда ғана басталады. Мысалы, «ПАР/ВАРКА» бағдарламасында тапсырылған әзiрлеу уақытының керiсiнше есебi тек су қайнап, табақта жеткiлiктi тығыз бу қалыптасқан соң ғана басталады.

Аспап берiлген параметрлерге шыққан кезде жылдам пiсiру тәрiптiмесiнде жұмыс iстейтiн бағдарламалар пайдаланған жағдайда қысым дегейi. индикаторы жыпылықтай бастайды. Жұмыс параметрлерiне шыққаннан кейiн аспаптан дыбыстық сигнал есетiлiп, қысым дегейi индикаторы үздiксiз жанады.

 Жылдам пiсiргiш режимiнде жұмыс iстегенде қысымның механикалық индикаторы (**A1** сурет, п. 7) және бу шығару қақпақшасы (**A1** сурет, п. 5) тостағандағы қысым әсерiнен көтерiледi. Құралдың жұмыс жасауы кезiнде қысымның механикалық индикаторына және бу шығару қақпақшасы басуға ТЫЙЫМ САЛЫНАДЫ.

9. Әзiрлеу бағдарламасы аяқталуы туралы дыбыс сигналы хабарлайды. Бiрнеше секунд дисплейде бағдарлама/автоысыту жазулар соңы пайда болады «End» жылы.

10. Тамақ дайындап болған соң аспапқа бiрнеше минут сууға уақыт берiңiз, содан кейiн буды шығару мен жұмыс камерасындағы қысымды қалпына келтiру үшiн бу шығару қақпақшасын ашу батырмасын басып және ұстап тұрыңыз. Тостағандағы қысым қалыпқа келгеннен кейiн қақпақты ашыңыз.

 Енгiзiлген бағдарламаны болдырмау үшiн, әзiрлеу процесiн немесе автожылытуды тоқтату үшiн, батырмасын басыңыз.



 **ТЫЙЫМ САЛЫНАДЫ:**

- тостағанның iшкi бетiндегi шкаланың максималды белгiсiнен асырып тостағанды өнiмдер мен суды толтыруға;
- жылдам пiсiру режимiнде сусыз немесе басқа сұйықтықсыз дайындауға (минималды талап етiлетiн сұйықтық көлемi – 2 өлшеуiш стақан);
- жылдам пiсiру режимiн өнiмдердi майда қуыру үшiн қолдануға тыйым салынады.

 Сапалы нәтиже алу үшiн арнайы осы үлгiлер үшiн дайындалған мультипiсiргiш-жылдам пiсiргiштерiне қоса тiркелетiн аспаздық кiтаптағы тағамдар әзiрлеу жөнiндегi рецептiлердi пайдалануды ұсынамыз. Сәйкес рецептiлердi сiз www.redmond.com.tr/ru сайтында таба аласыз.

Әзiрлеу уақытын орнату

Құрылғы пiсiргiште «ЭКСПРЕСС» бағдарламасынан басқа, әр бағдарлама үшiн әзiрлеу уақытын өздiгiнен орнатуға болады. Белгiленген уақыттың өзгеру қадамы және вiктимал диапазоны таңдалған әзiрлеу бағдарламасына байланысты («Бағдарламаның басталуын кейiнге қалдыру» қараңыз).

1. Автоматты бағдарламаны таңдағаннан кейін  батырмасын басыңыз. Дисплейдегі сағат мәнінің индикаторы жанып-сөніп тұрады.
2. **—** және **+** батырмасын баса отырып, сағаттың керек мәнін қойыңыз. Ауыстырып қосу айналып жүріп отырады, аману жылдам өзгерту үшін қажетті батырманы басып, ұстап тұрыңыз.
3. Енгізілген өзгерістерді сақтау және минутты баптауға көшу үшін  батырмасын басыңыз.
4. Осыған ұқсас етіп минут мәнін қойыңыз. Панельдегі батырмаларды бірнеше секунд баспаңыз, өзгерістер автоматты түрде сақталады (индикатор өшіп-жануын тоқтатады). Сағатты баптауға қайта оралу үшін автосақталуға дейін  батырмасын басыңыз.

Әзірлеу температурасын орнату

Мультипісіргіш тәртiптесiмiнде жұмыс iстейтiн бағдарламалар үшін iске қосуға дейiн температураны реттеу функциясы қолжетiмдi («ЭКСПРЕСС» бағдарламасынан басқа). Орнату қадамы – 1 °С, температуралардың диапазоны – таңдалған бағдарламаға байланысты болады («Бағдарламаның басталуын кейiнге қалдыру» қараңыз).

1. Температураны баптау үшін, бағдарламаны таңдағаннан кейiн  батырмасын басыңыз. Мәні дисплейде жыпылықтай бастайды.
2. **—** және **+** батырмасын баса отырып, өзiңiзге қажет температура орнатыңыз. Аману жылдам өзгерту үшін қажеттi батырманы басып, ұстап тұрыңыз.
3. Панельдегi батырмаларды бiрнеше секунд баспаңыз, өзгерiстер автоматты түрде сақталады (дисплейдегi мәннiң жыпылақтауы тоқтайды).

 *Әзірлеу температурасы 150 °С жоғары орнатылған кезде шамадан тыс қызудан қорғау үшін бағдарлама жұмысының максималды уақыты екі сағатпен шектеледі.*



Қысым деңгейiн орнату



Жылдам дайындаушы режимiнде жұмыс жасайтын бағдарламаны пiдаланған кезде, сiз ыдыстағы қысым деңгейiн өзгерте аласыз. Үнсiздiк бойынша қысымның максималды деңгейi берiлген (қысым дегейi индикаторында «b» мәні жанады). Қысым деңгейiн өзгерту үшін, автоматты бағдарламаны таңдағаннан кейiн  батырмасын басыңыз: ауыстырып қосу шеңбер бойынша орын алып, тиiстi мәні индикаторда жанады. Таңдалған мән автоматты түрде сақталады.



Бағдарламаның басталуын кейiнге қалдыру

«Бағдарламаның басталуын кейiнге қалдыру» функциясы қызметi аяқталғаннан кейiн әзірлеу бағдарламасының орындалуы басталатын уақыт аралығын белгiлеуге мүмкiндiк бередi.

 *Бұл функция барлық бағдарламаларда қолжетiмдi емес («Бағдарламаның басталуын кейiнге қалдыру» қараңыз).*

1. Старттың уақытын шегiндiру үшін тамақ дайындаудың бағдарламасын таңдағаннан кейiн  батырмасын басыңыз, дисплейде  индикаторы жанады, дисплейдегi сағат мәнінің индикаторы жанып-сөніп тұрады.

2. **—** және **+** батырмасын баса отырып, сағаттың керек мәнін қойыңыз. Ауыстырып қосу айналып жүріп отырады, аману жылдам өзгерту үшін қажеттi батырманы басып, ұстап тұрыңыз.
3. Енгiзілген өзгерiстердi сақтау және минутты баптауға көшу үшін  батырмасын басыңыз.
4. Осыған ұқсас етiп минут мәнін қойыңыз. Панельдегi батырмаларды бiрнеше секунд баспаңыз, өзгерiстер автоматты түрде сақталады (индикатор өшiп-жануын тоқтатады). Сағатты баптауға қайта оралу үшін автосақталуға дейiн  батырмасын басыңыз.

Автосақтандырудан кейiн  индикаторы сөнедi, дисплейде әзірлеу уақыты көрiнедi. Бағдарламаны iске қосқаннан кейiн  индикаторы қайтадан жанады, дисплейде iске қосуды кейiнге қалдыру уақытының минуттық санағы жүре бастайды. Әзірлеу уақытын көру үшін,  батырмасын басыңыз: орнатылған уақыт дисплейде бiрнеше секундқа көрiнедi.

Функция жұмысы аяқталғанда аспап үш қысқа дыбыстық дабыл бередi,  индикаторы дисплейде сөнiп қалады. Таңдап алынған әзірлеу бағдарламасының орындалуы басталады.



Егер рецептiде жылдам бұзылатын өнiмдер (жұмыртқалар, балғын сүт, ет, iрiмшiк және т.б.) болса, стартты кейiнге қалдыру функциясын пайдалану ұсынылмайды.

«МАСТЕРШЕФ ЛАЙТ» функциясы

Функция тура бағдарламаны орындау барысында температура мен әзірлеу уақытын өзгертуге мүмкiндiк бередi.



«МАСТЕРШЕФ ЛАЙТ» функциясы әртүрлi әзірлеу бағдарламасын қамтитын күрделi рецептер бойынша тағамды әзірлесенiз, әсiресе пайдалы болуы мүмкiн (мысалы, голубцы, бефстроганов, сорпа мен езбенi әртүрлi рецепт бойынша, джемдi және т. б. әзірлегенде).

Тағамды дайындау барысында температураны өзгерту

Мультипісіргіш тәртiптесiмiнде жұмыс iстейтiн бағдарламалар үшін ғана қолжетiмдi («ЭКСПРЕСС» бағдарламасы басқа). Температураны өзгерту диапазоны таңдалған бағдарламаға байланысты («Бағдарламаның басталуын кейiнге қалдыру» қараңыз), орнату қадамы – 1 °С.

1. Температураны баптау үшін  батырмасын басыңыз. Мәні дисплейде жыпылықтай бастайды.
2. **—** және **+** батырмасын баса отырып, өзiңiзге қажет температура орнатыңыз. Аману жылдам өзгерту үшін қажеттi батырманы басып, ұстап тұрыңыз.
3. Панельдегi батырмаларды бiрнеше секунд баспаңыз, өзгерiстер автоматты түрде сақталады (дисплейдегi мәннiң жыпылақтауы тоқтайды).





Әзірлеу температурасы 150 °С жоғары орнатылған кезде шамадан тыс қызудан қорғау үшін бағдарлама жұмысының максималды уақыты екі сағатпен шектеледі.

Жұмыс параметрiне өтер шығу кезiнде әзірлеу температурасын өзгерту кезiнде (егр бұл зауыттық баптауларда қарастырылған болса) алдын ала қыздыру удерiсi тоқтатылатын болады. Бағдарлама жұмысы уақытының керi санағы басталады.

Тағамды дайындау барысында уақытты өзгерту

Әзірлеу уақытын өзгерту диапазоны мен қадамы таңдалынған бағдарламаға байланысты («Бағдарламаның басталуын кейінге қалдыру» қараңыз).

1. Автоматты бағдарламаны таңдағаннан кейін  батырмасын басыңыз. Дисплейдегі сағат мәнінің индикаторы жанып-сөніп тұрады.
2. **→** және **+** батырмасын баса отырып, сағаттың керек мәнін қойыңыз. Ауыстырып қосу айналып жүріп отырады, аман жылдам өзгерту үшін қажетті батырманы басып, ұстап тұрыңыз.
3. Енгізілген өзгерістерді сақтау және минутты баптауға көшу үшін  батырмасын басыңыз.
4. Осыған ұқсас етіп минут мәнін қойыңыз. Панельдегі батырмаларды бірнеше секунд баспаңыз, өзгерістер автоматты түрде сақталады (индикатор өшіп-жануын тоқтатады). Сағатты баптауға қайта оралу үшін автосақталуға дейін  батырмасын басыңыз.



Егер әзірлеу уақытының шамасын 00:00 орнатсаңыз, бағдарлама жұмысы тоқтатылады.



«Бағдарламаның басталуын кейінге қалдыру» функциясының жұмысы кезінде және «ЭКСПРЕСС» бағдарламасынан «МАСТЕРШЕФ ЛАЙТ» функциясы қолжетімсіз.

«ЖАРКА/ФРИТЮР» бағдарламасының жұмыс параметрлеріне шығу кезінде әзірлеу уақытын өзгерткен жағдайда алдын ала қыздыру үзіледі, бағдарламаның жұмыс уақытының кері санағы басталады.





Дайын тағамдар температурасын сақтау (автожылыту)



Бұл функция барлық бағдарламаларда қолжетімді емес («Бағдарламаның басталуын кейінге қалдыру» қараңыз).

Бұл функция әзірлеу бағдарламасы аяқталғаннан кейін бірден автоматты түрде қосылып, дайын тағам температурасын 12 сағат бойы 70–75 °C шектерінде сақтай алады. Автожылыту жұмыс жасаған кезде  батырмасының индикаторы мен  индикаторы жанады, сондай-ақ осы режимдегі жұмыс уақытының тікелей минуттық санағы да көрінеді.

Қажет кезде  батырмасын басып, автожылытуды сөндіруге болады. Аспап күту режиміне көшеді (дисплейде — — — — көрсетіледі).

Егер автожылытуды қосу қажет емес болса, бұл функцияны уақытылы ажыратуға болады. Бұл үшін тағам дайындау бағдарламасының немесе старт мерзімін узарту функциясының жұмысы кезінде  батырмасын басыңыз:  батырмасының индикаторы мен  индикаторы өшеді. Автожылытуды қайта қосу үшін  батырмасын қайта басыңыз.







Сізге ыңғайлы болу үшін 80 °C-тен төмен тамақ дайындау температурасын орнатқан кезде, автожылыту автоматты түрде сөндіріледі. Егер бағдарламаның жұмысы кезінде 80 °C-тен жоғары температура орнатылса, автожылыту автоматты түрде қосылады.

Тағамдарды жылыту

Мультипісіргіш-жылдам пісіргішін салқын тағамдарды жылыту үшін пайдалануға болады.

Бұл мақсатта:

1. Өнімдерді тостағанға салыңыз, оны мультипісіргіш корпусына орнатыңыз.
2. Қақпақты жауып, аспапты электр желісіне қосыңыз. Дайындау индикаторы.
3.  батырмасын басып, бірнеше секунд ұстап тұрыңыз.  батырмасының индикаторы мен  индикаторы жанады, таймер ысыту уақытын тура минутпен есептей бастайды. 70 °C температураға қол жеткізген соң аспап екі қысқа дыбыстық дабыл береді.

Аспап тағамды 70–75 °C дейін жылытып, оны ыстық күйінде 12 сағат бойы сақтайды. Керек болған жағдайда жылытуды тоқтатуға болады, ол үшін  батырмасын басасыз, аспап күту режиміне көшеді (дисплейде — — — — көрсетіледі).



Біз тағамды ыстық күйінде 2–3 сағаттан астам қалдыруды ұсынбаймыз, себебі бұл оның дәмдік қасиеттерінің өзгеруіне алып келуі мүмкін.

Қорғау жүйесі

Мультипісіргіші-жылдам пісіргіші көпдеңгейлі қорғау жүйесімен жабдықталған. Егер камерадағы температура және (немесе) қысым рұқсат етілетін көрсеткіштен асып кетсе, жүйе автоматты түрде пісіру процесін үзбей деректер параметрлерін қалпына келтіреді. Егер белгілі бір уақытта бұл болмаса, мультипісіргіш-жылдам толығымен өшіріледі жұмыс істейді, 6 қысқа сигнал естіледі.



Егер сіз  батырмасын басу арқылы (немесе бағдарламаның жұмысы кезінде аспап электр желісінен ажыратылса) жылдам пісіру режимінде дайындау процесін үзсеңіз, аспапқа бірнеше минут сууға уақыт беріңіз және буды шығару мен тостаған қысымының қалпына келуі үшін бу қақпақшасын ашу батырмасын басып және ұстап тұрыңыз.

Әзірлеу бағдарламасының жиынтық кесте

Бұл кестеде жекелеген бағдарламалар жұмысының ерешеліктері келтірілген. Құралмен жұмыс алгоритмін «Автоматты бағдарламаларды пайдаланғандағы әрекеттердің жалпы тәртібі» бөлімінен қараңыз.

Бағдарлама	Қолдану жөніндегі нұсқаулық	Бастапқы күй бойынша әзірлеу уақыты	Әзірлеу уақытының реттеу диапазоны / Орнату қадамы	Әзірлеу кезінде температураны реттеу диапазоны / Орнату қадамы	Қысым	Стартты шегеру	Автожылыту	Жұмыс параметрлеріне шағымдану күту
РИС/ КРУПЫ*	Түрлі дән-дақылдарды, суға піскен үгілгіш гарнирлерін әзірлеу	0:10	1 мин – 2 сағ / 1 мин		✓	✓	✓	✓

Бағдарлама	Қолдану жөніндегі нұсқаулық	Бастапқы күй бойынша әзірлеу уақыты	Әзірлеу уақытының реттеу диапазоны / Орнату қадамы	Әзірлеу кезінде температураны реттеу диапазоны / Орнату қадамы	Қызым	Стартты шегеру	Автоқыздыру	Жұмыс параметрлеріне шығару куту
СУП	Сорпа, қатықтар, көкөністер мен суық көжелерді дайындау	0:20	1 мин – 4 сағ / 1 мин		✓	✓	✓	✓
ТУШЕНИЕ/ХОЛОДЕЦ	Көкөніс, ет, құс еті, теңіз өнімдерін бұқтыруға, дірілдек пен құйма әзірлеуге кеңес беріледі, дірілдек және құйылып ұйытылған тағамдар дайындауға арналған	0:20	1 мин – 4 сағ / 1 мин		✓	✓	✓	✓
ТОМЛЕНИЕ	Бұқтырма, рулька әзірлеу	1:00	1 мин – 5 сағ / 1 мин		✓	✓	✓	✓
ПЛОВ	Палаудың әр түрін әзірлеу	0:20	1 мин – 3 сағ / 1 мин		✓	✓	✓	✓
МОЛОЧНАЯ КАША	Майлылығы аз пастерленген сүтті қолдана отырып ботқа пісіру	0:25	1 мин – 4 сағ / 1 мин	35–180 °C / 1 °C		✓	✓	
ВАКУУМ	Өнімді вакуум қаптамада дайындау	2:30	1 мин – 10 сағ / 1 мин	35–100 °C / 1 °C		✓	✓	
ХЛЕБ	Қара және астық бидайынан нан пісіру (қамырын толықсытуы қосқанда). Бағдарлама жұмысының алғашқы сағатында қамырдың көтерілуі, одан соң – тікелей пісіру жүзеге асатынын ескеру керек. 1 сағаттан кем әзірлеу уақытын белгілегенде  батырмасын басқаннан кейін пісіру үдерісі басталады. Автожильту уақыты 2 сағатпен шектеледі	3:00	1 мин – 4 сағ / 1 мин	35–180 °C / 1 °C		✓	✓	
ВЫПЕЧКА	Кекс, тәтті нан, пісірмелер, ашытқы және қабатты қамырды дайындау	1:00	1 мин – 4 сағ / 1 мин	35–180 °C / 1 °C		✓	✓	
ЙОГУРТ/ТЕСТО	Үй йогурттары мен қамырдың ашуын әзірлеуге арналған, ашытылған қамырды тындыруға кеңес беріледі	8:00	10 мин – 12 сағ / 1 мин	35–180 °C / 1 °C		✓		

Бағдарлама	Қолдану жөніндегі нұсқаулық	Бастапқы күй бойынша әзірлеу уақыты	Әзірлеу уақытының реттеу диапазоны / Орнату қадамы	Әзірлеу кезінде температураны реттеу диапазоны / Орнату қадамы	Қызым	Стартты шегеру	Автоқыздыру	Жұмыс параметрлеріне шығару куту
ПАР/ВАРКА	Бағдарлама етті, балықты, құс етің, көкөністерді және көп құрамдасты тағамдарды қайнатуға / буда пісіруге арналған. Осы бағдарламада әзірлеу үшін арнайы контейнерді және түпқойманы (жиынтығына кіреді) қолданыңыз	0:10	1 мин – 2 сағ / 1 мин		✓	✓	✓	✓
ЖАРКА/ФРИТЮР	Ет, құс, балық және көп құрамды тағамдарды қуыруға, сондай-ақ фритторде әртүрлі өнімдер әзірлеуге арналған. Берілген бағдарламаны пайдалану кезінде қақпағы ашық күйінде қалуы керек. Белгіленген әзірлеу температурасына жеткенде құрал 2 қысқа дыбыстық белгі береді, тостағанға өнім салыңыз	0:18	1 мин – 1 сағ / 1 мин	35–180 °C / 1 °C			✓	✓
ЭКСПРЕСС	Бағдарлама су толық қайнағаннан кейін автоматты сөндірүлді қарастырады. Бағдарлама су толық қайнап тасыған соң автоматты түрде өшүді қарастырады. Әзірлеу бағдарламасын іске қосу үшін күту режимінде  түймешігін басыңыз, бірнеше секунд ұстап тұрыңыз.  батырмасының индикаторы жапың тұрады, жұмыс барысында дисплейде  индикаторы көрсетіледі							

*Суды қайнатқаннан кейін автоматты түрде өшіру функциясы «ЭКСПРЕСС» бағдарламасында іске асырылған.

III. ҚОСЫМША АКСЕССУАРЛАР

(бөлек сатып алынады)

RMC-PM400 мультипісіргіш-жылдам пісіргіштеріне қосымша аксессуарлар сатып алып, REDMOND өнімдерінің жаңалықтары туралы www.redmond.company сайтынан немесе ресми дилерлер дүкенінен білуге болады.

RAM-CL1 – тостағанға арналған қысқыштар

Мультиваркадан тостағанды ыңғайлы алу үшін арналған. Басқа брендтердің мультипісіргіш-жылдам пісіргіштеріне қолданылуы мүмкін.

RAM-FB1 – фритюрде қуыруға арналған себет

Қатты қыздырылған немесе қайнаған майда (фритюрде) әртүрлі өнімдерді дайындау үшін қолданылады. 3 литрден кез келген кесе үшін қолайлы. Тот баспайтын болаттан жасалған, дайындалғаннан кейін артық майды құюды жеңілдету үшін кесе үшін алмалы-салмалы қалам және бекіту ілгегі бар. Көлемі 3 литрден асатын басқа брендтер мультипісіргіш-жылдам пісіргіштеріне қолданылуы мүмкін. Ыдыс жуғыш машинада жууға болады.

RAM-G1 – қақпағы бар маркерлі йогуртқа арналған банкарлар жиынтығы (4 дана)

Әртүрлі йогурттарды дайындауға арналған. Банкілердің жарамдылық мерзімін бақылауға мүмкіндік беретін күні маркерлері болады. Басқа брендтердің мультипісіргіш-жылдам пісіргіштеріне қолданылуы мүмкін.

RHP-M02 – ветчинница

Түрлі дәмдеуіштер мен толырғыштарды қоса отырып, ет, құс немесе балықтан жасалған Ветчина, рулеттер және басқа да деликатес дайындауға арналған. Сіз желшінішті мультипісіргіш-жылдам пісіргіштеріне, үрлемелі шкафта, аэрогрильде немесе жай ғана плитада қолайлы көлемде кастрюльде пайдалана аласыз.

RB-A543 – күюге қарсы жабыны бар тостаған

Тостағанның ішкі жабыны механикалық зақымдануларға өте төзімді, күйіп кетуге қарсы және жылу өткізгіш қасиеттерге ие, соның арқасында тағам бетіне жабыспайды, қуырылады және барлық дайындау процесі кезінде біркелкі сөндіріледі. Бұл тостаған сүт ботқаларын сапалы пісіру, қуыру немесе пісіру үшін арнайы жасалған. Тостаған пайдаланылуы мүмкін тыс мультипісіргіш-жылдам пісіргіш үрлемелі шкафта тағамдарды сақтау және дайындау үшін. Ыдыс жуғыш машинада жууға болады. Сыйымдылығы – 5 литр. Мультипісіргіш-жылдам пісіргіштеріне осы моделіне арналған ауыспалы тостаған.

IV. АСПАП КҮТІМІ

 Бұйымды тазалауға кірсудің алдында ол электр желісінен ажырап тұрғанына және толық суығанына көз жеткізіңіз!

Жалпы ережелер мен кеңестер

- Аспапты алғашқы рет пайдаланар алдында, сондай-ақ мультипісіргіштің ішінде дайындағаннан кейін тамақтың иісін кетіру үшін, тостағанға алдын ала 0,5 л су құйып, 15 минут ішінде кесектеп туралған жарты лимонды («ПАР/ВАРКА») бағдарламасында өңдеуді ұсынамыз.
- Жабық мультипісіргіште-жылдам әзірленген тағам бар немесе су толған табаны 24 сағаттан артық қалдырмау керек. Дайын тағамы бар табаны тоңазыт керамикалықта сақтай аласыз және қажет болғанда ысыту функциясын пайдаланып, тағамды мультипісіргіште-жылдам ысыта аласыз.

- Егер аспапты ұзақ уақыт пайдаланбасаңыз, оны электр желісінен ажыратыңыз. Қыздыру дискісін қоса, жұмыс камера, таба, ішкі қақпақ пен бу шығару қақпақшасы клапаны таза және құрғақ болуы керек.

STOP

Аспап корпусын суға батыруға немесе су ағыны астына салуға ТЫЙЫМ САЛЫНАДЫ!

Аспапты тазалағанда қатты майлықты немесе губканы, абразивті пастаны пайдалануға ТЫЙЫМ САЛЫНАДЫ. Сонымен қатар, кез келген химиялық агрессивті немесе асқа тиетін заттар үшін қолдануға кеңес берілмеген басқа заттарды пайдалануға болмайды.

- Мультипісіргіштің-жылдам резина бөлшектерін тазалағанда мұқият болыңыз: олар зақымданса немесе майысса, аспап дұрыс жұмыс істемеуі мүмкін.
- Бұйым корпусын ластанған сайын тазалауға болады. Таба, ішкі қақпақ және шешіlmелі бу шығару қақпақшасы клапанын аспапты пайдаланған сайын тазалау керек. Мультипісіргіште-жылдам ас әзірлену барысында қалыптасатын конденсатты құрылғы пайдаланылған сайын кетіріңіз. Жұмыс камераның ішкі беттерін қажет болғанда тазалаңыз.

Корпусты, қақпақтың ішкі жағын және бекіткіш дөңгелекті тазалау

Өнімнің корпусын, қақпағының ішкі жағын және бекіткіш дөңгелекті жұмсақ ылғалды асбөлмесі майлығымен немесе сорғышпен тазалаңыздар. Нығыздаушы сақинаны алу үшін оны ақырын ғана өзіңізге тартыңыз. Жұмсақ тазалау құралын пайдалануға болады. Корпусты ықтимал су айғыздарынан бас тарту үшін бетін құрғатып сүртуге кеңес береміз.

Алмауы бу шығару қақпақшасы және тірек қақпақшасын тазалау

1. Жоғары қарай бу шығару қақпақшасы қақпағын ақырын шешіңіз және тартыңыз.
2. Қақпақтың ішкі жағындағы қақпақшаны өзіңізге тарта отырып шешіңіз.
3. Тірек қақпақшасының резеңкесің ұқыпты шешіңіз және қақпақшаның өзін шығарыңыз. Бу шығару қақпақшасы және тірек қақпақшаларының барлық бөліктерін жуыңыз.
4. Жинастырғанда керісінше тәртіпте жасаңыз: тиек клапанын орнына қойыңыз және оған резина кігізіңіз, бу шығару қақпақшасы клапанының қақпақшасын тірелгенше кернегішке орнатыңыз. Аспап қақпағының ұяшығына бу клапанын нығыздап орнатыңыз.



НАЗАР АУДАРЫҢЫЗ! Клапан резинасы майысып қалмауы үшін оны шешу, тазалау және орнату кезінде бұрмаңыз және тартпаңыз.

Табаны тазалау

Сіз табаны жұмсақ губка мен ыдысты жуу құралын пайдаланып, қолмен де, ыдыс жуатын машинада да тазалай аласыз (өндіруші кеңестеріне сәйкес).

Қатты кірлегенде табаға жылы су құйып, біраз уақыт жібітіп қойыңыз, одан кейін тазалап шығыңыз.

Табаны мультипісіргіш-жылдам корпусына қоюдың алдында сыртқы бетін міндетті түрде кептіріп сүтіңіз.

Табаны үнемі пайдаланғанда оның күйікке қарсы ішкі жабындысының түсі толық немесе жартылай өзгеруі мүмкін. Бұл өзімен өзі таба ақауының белгісі болып табылмайды.

Конденсатты алып тастау

Бұл үлгіде конденсат құрал корпусының арнайы қуысына жиналады және құралдың артқы жағынжа орналасқан арнайы контейнерге ағып кетеді.

1. Қақпақты ашып, тостағанды алыңыз. Қажет болса конденсат контейнерге толық ағып кету үшін әмбебап ас әзірлегіштің алдыңғы жағын сал көтеріңіз.
2. Контейнерді шығыңқы жерінен ұстап өзіңізге қарай жәй тартыңыз.
3. Конденсатты төгіңіз. Контейнерді жуып, қайтадан орнына орнатыңыз.
4. Тостағанның жан-жағындағы қуыста қалған конденсатты ас үй майлығымен алып тастаңыз.

Жұмыс камерасын тазалау

Осы нұсқаулықтың нұсқаулары қатаң ұстанғанда сұйықтық, ас бөліктері немесе қоқыстың аспаптың жұмыс камерасының ішіне түсу мүмкіндігі аз.

Егер қаты ластанса, аспаптың қате жұмысынан немесе аспап бұзылуынан бас тарту үшін жұмыс камерасының беттерін тазалау керек.

Жұмыс камерасының бүйірлік қабырғаларын, қыздыру дискісі бетін және орталық термоқадаға қабығын (қыздыру дискісінің ортасында орналасқан) ылғал (су емес) губкамен немесе майлықпен тазалауға болады.

Егер сіз жуу құралын қолдансаңыз, кейін ас әзірлегенде керексіз иісті болдырмау үшін оның қалдықтарын мұқият кетіру керек.

Бөтен заттар орталық термоқадаға айналасындағы қуысқа түскенде оларды қадаға қабығына баспай, пинцетпен мұқият алып тастаңыз. Қыздыру дискісінің беті кірлегенде ылғал орташа қатты губканы немесе синтетикалық ыскерамикалықты пайдалануға болады.

i Аспапты үнемі пайдаланғанда қыздыру дискісінің түсі уақыт өте келе толық немесе жартылай өзгеруі мүмкін. Бұл өзімен өзі құрылғы ақауының белгісі болып табылмайды және оның дұрыс жұмысына әсер етпейді.

Сақтау және тасымалдау

Сақтау және қайта пайдаланудың алдында құралдың барлық бөліктерін тазалап, түгел құрғатыңыз. Құралды құрғақ желденетін жерде жылыту аспаптарынан алыс және тікелей күн сәулелерден алыс сақтаңыз.

Тасымалдау және сақтау кезінде құралдың зақымдануына және/немесе ораманың бүтіндігіне әкелуі мүмкін құралды механикалық әсерлерге ұшыратуға тыйым салынады.

Құралдың орамасын су мен басқа да сұйықтықтардан сақтау қажет.

V. СЕРВИС-ОРТАЛЫҚҚА ЖОЛЫҒАР АЛДЫНДА

Ақау	Ықтимал себептері	Жою әдісі
Дисплейде келесі қате туралы хабарлама туындайды: E*, аспап 6 қысқа дыбыстық сигнал береді	Жүйелік қате, басқару платасы немесе қыздыру элементі істен шығуы мүмкін	Аспапты электр желісінен ажыратыңыз және суытыңыз. Қақпағын тығыз жауып, аспапты электр желісіне қайта қосыңыз

Ақау	Ықтимал себептері	Жою әдісі
Дисплейде келесі қате туралы хабарлама туындайды: E4	Мультипісірігіш режимі бағдарламасының бірі іске қосылды, бу шығару қақпақшасы жылдам пісірігіш режимінде жұмыс істеуге арналған	Жоғары қарай бу шығару қақпақшасы қақпағын ақырын шешіңіз және тартыңыз
Дисплейде келесі қате туралы хабарлама туындайды: E5–E7	Қызып кетуден автоматты қорғаныс іске қосылған	Табағы бос аспапты қоспаңыз! Аспапты электр желісінен ажыратып, қақпақты ашып, 10–15 минут бойы суытып, одан кейін дайындауды жалғастырыңыз «ЖАРКА/ФРИТЮР» бағдарламалары жұмыс істеген кезде тостағанға суды құймаңыз «ЖАРКА/ФРИТЮР» бағдарламасында 120 °C жоғары ашық қақпақпен пісіріңіз «ЖАРКА/ФРИТЮР» бағдарламасында ингредиенттерді тостағанға тек қана аспап жұмыс параметрлерге жеткенде қосыңыз
Дисплейде келесі қате туралы хабарлама туындайды: E8	Мультипісірігіш режимі бағдарламасының бірі іске қосылды, бу шығару қақпақшасы жылдам пісірігіш режимінде жұмыс істеуге арналған Жұмыс кезінде жылдам пісіру режимі бағдарламаларының бірі тостағандағы қысымның жеткілікті деңгейіне жетпеген	Жоғары қарай бу шығару қақпақшасы қақпағын ақырын шешіңіз және тартыңыз Бу шығару клапаны мен аспаптың қақпағын дұрыс орнатуын тексеріңіз
Аспап қосылмайды	Электрқоректену бауы аспапқа және (немесе) электр розеткасына қосылмаған Электр розеткасы ақаулы. Электр розеткасында тоқ жоқ	Шешімелі электр бауы аспаптағы тиісті ажыраткерикамикалыққа және розеткаға қосылғанына көз жеткізіңіз Аспапты жөн розеткаға қосыңыз. Электр желісінде кернеу барын тексеріңіз. Егер ол жоқ болса, үйіңізге қызмет көрсететін ұйымға жолығыңыз
Тағам өте ұзақ әзірленеді	Электр желісінен қоректену жаңылысы (тоқ кернеуінің деңгейі тұрақсыз немесе нормасынан төмен) Таба мен қыздыру элементі арасына бөтен зат немесе бөлшектер түсті (қоқыс, жарма, ас кесектері) Таба мультипісірігіш-жылдам корпусына қысық орнатылған	Электр желісінде тоқтың тұрақты кернеуін тексеріңіз. Егер ол тұрақсыз немесе нормасынан төмен болса, үйіңізге қызмет көрсететін ұйымға жолығыңыз Аспапты электр желісінен ажыратыңыз, суытыңыз. Бөтен затты немесе бөлшектерді алып тастаңыз Табаны қисайтпай тегіс орнатыңыз
	Қыздыру дискісі қатты кірлеген	Аспапты электр желісінен ажыратыңыз, суытыңыз. Қыздыру дискісін тазалаңыз

Ақау	Ықтимал себептері	Жою әдісі
Құрылғының жылдам қайнату режиміндегі жұмысы кезінде бекіткіш клапан тесігінен бу шыға береді. Бағдарлама жұмысының уақытын санау жүрмейді	Бекіткіш клапан ластанған	«Құралға күтім жасау» бөліміне сәйкес бекіткіш клапанға тазалау жүргізіңіз.
	Бекіткіш клапан немесе оның нығыздау резеңкесі жоғалған	Бекіткіш клапан немесе оның нығыздау резеңкесінің бар екендігін тексеріңіз
Әзірлеу кезінде аспаптың қақпағы астынан бу шығады. Бағдарлама жұмысының уақытын санау жүрмейді. Бағдарлама жұмысының уақытын санау жүрмейді	Таба мен мультипсіргіштің-жылдам іш кіқақпағы қосылысының саңылаусыздығы бұзылған	Таба аспап корпусына қисайып орнатылған
		Қақпақ тығыз жабылм аған немесе қақпақтың астына бөтен зат түсті
	Ішкі қақпақтағы тығыздауыш резина қатты кірлеген, майысқан немесе зақымданған	Аспаптың ішкі қақпағындағы тығыздауыш резина жағдайын тексеріңіз. Оны ауыстыру керек болуы мүмкін
Әзірлеу кезінде аспаптың қақпағы астынан бу шығады. Бағдарлама жұмысының уақытын санау жүрмейді	Ішкі қақпақтағы нығыздау резеңкесі жоқ	Ішкі қақпақтағы нығыздау резеңкесінің бар екендігін тексеріңіз

i Егер қателікті дұрыстай алмасаңыз, авторизацияланған сервистік орталыққа жүгініңіз.



Кепілдіктен кейінгі жөндеуге арналған қосалқы бөлшектерді табуға болады сайтта қолжетімді <https://redmondsale.com/>

VI. КЕПІЛДІК МІНДЕТТЕМЕЛЕР



* Стандартты кепілдік 1 жыл. Қосымша кепілдік қызмет көрсету жылы сайтта тіркелгеннен кейін ұсынылады <https://warranty.redmond.company/>

Кепілдік кезеңі ішінде дайындаушы жөндеу, бөлшектерді ауыстыру немесе барлық бұйымды ауыстыру жолымен кез келген зауыттық ақауларды жоюға міндеттенеді. Кепілдік тек сатып алу күні түпнұсқалық кепілдік талонында дүкен мөрімен және сатушы қолымен

расталған жағдайда ғана күшіне енеді. Осы кепілдік тек бұйым пайдалану бойынша нұсқаулыққа сәйкес қолданылған, жөнделмеген, бұзылмаған және онымен дұрыс жұмыс істеу нәтижесінде зақымданбаған, сонымен қатар бұйымның толық жинағы сақталған жағдайда танылады. Осы кепілдік бұйымның табиғи тозуына және шығын материалдарына таралмайды (қаңылтыр таба, қыш және тефлондық тығыздауыштар және т. б.).

Бұйымның қызмет мерзімі мен кепілдік міндеттемелердің жарамдылық мерзімі өндірілген кезден бастап немесе бұйым жасалған кезден бастап есептеледі (егер сатылған күнін анықтау мүмкін болмаса).

Аспаптың өндірілген кезі бұйым корпусындағы сәйкестендіру жапсырмасында орналасқан сериялық нөмірден табуға болады. Сериялық нөмір 13 белгіден тұрады. 6-ші және 7-шы белгілер айды, 8-ші – құрылғы шыққан жылды білдіреді.

0	0	0	0	0	0	1	1	2	3	3	3	3
---	---	---	---	---	---	---	---	---	---	---	---	---

1 – өндірілген айы (01 – қаңтар, 02 – ақпан ... 12 – желтоқсан)

2 – өндірілген жылы (1 – 2021 ж., 2 – 2022 ж. ... 0 – 2030 ж.)

3 – үлгінің сериялық нөмірі

Өндіруші бекіткен аспаптың қызмет ету мерзімі бұйымның пайдаланылуы осы нұсқаулық пен қолданылатын техникалық стандарттарға сәйкес жүріу жағдайында сатып алынған күнінен 5 жылды құрайды.

Орамды, пайдаланушы нұсқаулығын, сонымен қатар аспаптың өзін қалдықтарды қайта өңдеу бойынша жергілікті бағдарламаға сәйкес пайдаға асыру керек. Мұндай бұйымдарды әдеттегі тұрмыстық қоқыспен тастамаңыз.





Товар сертифицирован в соответствии с Федеральным законом «О техническом регулировании» и соответствует требованиям Технического регламента Таможенного союза ТР ТС 004/2011 «О безопасности низковольтного оборудования», Технического регламента Таможенного союза ТР ТС 020/2011 «Электромагнитная совместимость технических средств», Технического регламента Евразийского экономического союза «Об ограничении применения опасных веществ в изделиях электротехники и радиоэлектроники» ТР ЕАЭС 037/2016.

Изготовитель: «Пауэр Пойнт Инк. Лимитед» №1202 Хай Юн Гэ (В1) Лин Хай Шан Чжуан Сямейлин Футьян, Шеньжень, Китай, 518049.

Импортер в России: ООО «ИЛОТ», 198099, г. Санкт-Петербург, ул. Промышленная, д. 38, к. 2, лит. А.

Importer (EU): SIA "SPILVA TRADING", Edoles iela 5, Riga, Latvia, LV1055.

© REDMOND. Все права защищены. 2023

Воспроизведение, передача, распространение, перевод или другая переработка данного документа или любой его части без предварительного письменного разрешения правообладателя запрещены.

www.redmond.company
www.multivarka.pro
Made in China

RMC-PM400-CIS-UM-11